

# DEWALT®

## CATÁLOGO TARIFA 2023



VERSIÓN ONLINE

www.**DEWALT**.com

**SOLIDEZ GARANTIZADA.®**

## DESIGNACIÓN DE PRODUCTOS

Puedes comprobar si has recibido el producto correcto verificando la siguiente información. Aquí está el sistema de designación de nuestros productos.

### PRODUCTOS SIN CABLE

DC D 996 P2

#### Tipo

DC Sin Cable DEWALT (**DEWALT C**ordless)

#### Serie

D Taladro (**D**rill)  
 H Martillo (**H**ammer)  
 F Atornillador/Llave de Impacto (**F**astenings)  
 S Sierra: Circular, de Calar, Sable, Incisión, Ingletadora... (**S**aw)  
 G Amoladora (**G**rinder)  
 N Clavadora (**N**ailer)  
 L Luz / Linterna (**L**ight)  
 K Conjunto de herramientas (**K**it)  
 B Batería (**B**attery)  
 M Herramientas de Jardín

#### Producto

000 Número de designación del producto

#### Amperaje y número de baterías

C 1,3 Ah  
 S 1,5 Ah  
 D 2 Ah  
 L 3 Ah  
 M 4 Ah  
 P 5 Ah  
 T 6 Ah  
 X 9 Ah  
 Y 12 Ah  
 N Unidad Básica (sin cargador/batería en caja de cartón)  
 NT Unidad Básica (sin cargador/batería en maletín TSTAK)  
 B Bluetooth  
 1 1 batería  
 2 2 baterías  
 3 3 baterías

En general, todas las herramientas sin cable suministradas con baterías, además del cargador, también se suministran con maletín TSTAK.

### PRODUCTOS CON CABLE

DWE 315 K T

#### Tipo

DW, DWE Producto eléctrico con cable DEWALT (**DEWALT E**lectric)

#### Producto

000 Número de designación del producto

#### Embalaje

K Suministrado en maletín (**K**itbox)  
 ø Suministrado en caja de cartón si la referencia termina con un número

#### Referencias promocionales

T, P, D Referencias promocionales creadas en Europa; todos los componentes se empaquetan y se suministran juntos  
 CPROF Referencias promocionales creadas localmente que permiten mejorar el precio o hacer una composición específica; los componentes se suministran por separado

### OTROS PRODUCTOS

### EXTENSIONES PARA PASAR EL PEDIDO

DCD996P2 - QW

#### Tipo

DWHT Herramientas Manuales (**DEWALT H**and **T**ools)  
 DWST Almacenaje (**DEWALT S**torage)  
 DT, DX Accesorios DEWALT  
 DF, DDF, DWF Anclajes y Fijaciones (**DEWALT F**astenings)

-QW Sin cable  
 -QS Con cable  
 -ES Composición especial de España  
 -XJ Herramienta sin cable pero sin incluir baterías ni cargador o acoplamientos  
 -QZ Accesorios

Nuestro equipo está a tu disposición para ayudarte a identificar el producto que mejor se adapte a sus necesidades.

# ÍNDICE



**GARANTÍA DEWALT®**



**SERVICIOS DE ASISTENCIA TÉCNICA**



**HERRAMIENTAS ELÉCTRICAS**



**INSTRUMENTOS LÁSER**

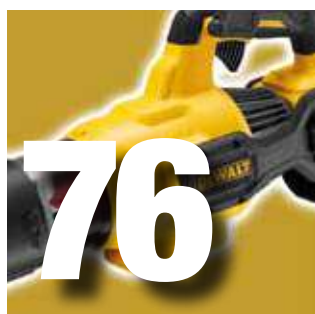

**HERRAMIENTAS DE JARDÍN**



**HERRAMIENTA MANUAL**



**ALMACENAJE**



**ACCESORIOS**



**ANCLAJES Y FIJACIONES**



**TARIFA DE PRECIOS / ÍNDICE ALFANUMÉRICO**

**ATENCIÓN:**

Las categorías de herramientas eléctricas, herramientas manuales, almacenaje y accesorios, se rigen por diferentes descuentos de tarifa.

**NOTA 1.-** DeWALT® se reserva el derecho a cambiar las condiciones y precios de los productos de este catálogo sin previo aviso.

**NOTA 2.-** Todos los datos de este catálogo son correctos en el momento de esta impresión salvo errores tipográficos.

**NOTA 3.-** Todos los precios sin IVA son válidos para Península y Baleares a partir del 1 de Febrero de 2023.

**NOTA 4.-** Los acoplamientos serán suministrados según disponibilidad bajo pedido.

**NOTA 5.-** UNIDADES POR CAJA se refiere a la cantidad de unidades individuales del producto que hay dentro de una caja de fábrica.

**NOTA 6.-** MASTERPACK se refiere a la cantidad mínima obligatoria de unidades de pedido.

# DEWALT®

## Más de 30 años de experiencia

en diseño de herramientas eléctricas para la construcción profesional, en nuestras instalaciones de Idstein, Alemania

## Más de 50 años de experiencia

en diseño y fabricación de soluciones de perforación de alta calidad para la construcción profesional, en nuestras instalaciones de Buchlberg, Alemania

- Software de simulación desarrollado en colaboración con la industria del automóvil
- Instalaciones de test basadas en las aplicaciones, líderes en el sector
- Fabricación de accesorios de perforación de última tecnología
- Diseño galardonado

Gracias a su diseño y fabricación propios, la calidad de las soluciones de perforación DEWALT supera los requisitos de las aplicaciones profesionales más exigentes





## ¿POR QUÉ DEWALT?

### INVESTIGACIÓN JUNTO AL USUARIO FINAL

De media, hablamos con 20.000 usuarios cada año como parte del proceso de desarrollo de producto

Un completo conocimiento de las aplicaciones reales que realizan nuestros usuarios es lo que nos permite dotar a los productos de unas características beneficiosas para ellos

### PRODUCTOS INNOVADORES

Para apoyar a nuestros usuarios y avanzar en la industria, DEWALT desarrolla constantemente productos verdaderamente innovadores a través de categorías múltiples

Esta ventaja técnica es reconocida con frecuencia por premios internacionales de diseño

### AMPLIA GAMA DE PRODUCTOS DE ALTA CALIDAD

DEWALT es un proveedor con una amplia gama de herramientas eléctricas y accesorios para constructores y usuarios profesionales

### FIDELIDAD DEL USUARIO

La garantía DEWALT y la red de servicios técnicos de primer nivel, hacen que nuestros usuarios confíen en la calidad de nuestros productos. Quienes adquieran nuestros productos por primera vez se convertirán en usuarios fieles de DEWALT

DEWALT participa intensamente en actos por toda Europa construyendo la reputación de nuestra marca y generando un enorme interés por nuestra variada cartera de productos

**DEWALT**

**POWERSTACK™**

**NEW**  
**5AH**

**UNA NUEVA  
DIMENSIÓN  
SIN CABLE**

**MÁS** † **+** **MÁS** †† **+** **MAYOR** ††† **+** **VIDA ÚTIL**

† vs. batería XR® DEWALT de 5Ah o menor capacidad que no figura en la aplicación.

†† vs energía utilizada en la batería XR® DEWALT de 5Ah o menor capacidad que no figura en la aplicación.

††† Ciclos de carga vs. batería XR® DEWALT de 5Ah o menor capacidad.



## LA MEJOR GARANTÍA PARA EL PROFESIONAL

DEWALT® confía en la calidad de sus productos y ofrece una excelente garantía a los usuarios profesionales de dichos productos. Este certificado de garantía es adicional a sus derechos contractuales como usuario profesional, y en ningún caso va en detrimento de dichos derechos. La garantía es válida dentro de los territorios de los Estados Miembros de la Unión Europea y los de la Zona Europea de Libre Comercio.

Si su producto DEWALT® presenta algún defecto debido a fallo de materiales o mano de obra en los 12 meses siguientes a la fecha de compra, DEWALT® le garantiza la sustitución gratuita de todas las piezas defectuosas o (según nuestro propio criterio) la sustitución gratuita de la herramienta, siempre y cuando:

- El producto no haya sido utilizado inadecuadamente
- El producto haya sufrido un uso y desgaste razonables
- No se hayan intentado reparaciones por parte de personal no autorizado
- Se presenta la prueba de compra

Puede extender la garantía de sus herramientas DEWALT hasta 3 años en [www.dewalt.es/3](http://www.dewalt.es/3). Registre sus herramientas en MyDEWALT y consulte o imprima sus certificados en la sección "Mi lista de Productos". Para poder acceder a esta garantía, las herramientas tienen que ser registradas dentro de un plazo de 4 semanas después de la compra.

Algunos productos están excluidos, y se aplican los términos y condiciones de garantía de DEWALT. Consulte la lista completa de las exclusiones en la página web de registro.

# ¡CONSIGUE 3 AÑOS DE GARANTÍA!

## ADEMÁS DE OTRAS VENTAJAS...

- Acceso prioritario a las novedades, concursos y promociones de DEWALT.
- Comentar experiencias con el uso de las herramientas DEWALT.
- Convertirte en experto testador de las herramientas DEWALT.



REGÍSTRATE EN



COM. AUTÓNOMA	CATEGORÍA	NOMBRE	DIRECCIÓN	C.P.	CIUDAD	TELÉFONO	FAX
Andalucía	5*	COMYGRAP	C/ Arqueología, Nave 25	41015	Sevilla	954 951 969	954 950 841
Andalucía		FERZUM	C/ Doctor Saenz de Tejada nº 18	29006	Málaga	952 352 941	952 330 941
Andorra	5*	MAVID	C.S. 110, Edifici Codi Axoval	AD600	Sant Julià de Lòria	741010	844482
Aragón		REPARACIONES RONCAL	C/ Aljafería nº 16	50003	Zaragoza	976 445 156	976 445 156
Asturias	5*	SERVITEASTUR ISSAGO	Avda. Torrelavega nº 67	33010	Oviedo	985 203 972	985 208 366
Castilla y León	5*	TALLERES ROHE	C/ La Unión nº 13	47005	Valladolid	983 294 431	983 297 505
Cataluña	5*	TALLERS PRATS	C/ Josep Trueta nº 100	08224	Terrassa (Barcelona)	937 890 658	937 892 622
Cataluña		PLANAS MATEU	C/ Joaquim Botet i Sisó nº 9	17002	Girona	972 212 153	972 212 153
Cataluña	5*	ELECTROMECÁNICA COMPTE	C/ Rodes nº 23	08901	Hospitalet de Llobregat (Barcelona)	933 372 142	935 312 768
Comunidad Valenciana	5*	SERVI-GONZÁLEZ	C/ San Ignacio de Loyola nº 23B	46008	Valencia	963 844 805	963 857 217
Galicia	5*	ISTEGA	Ctra. Cambre al Temple, 106 (zona A Barcala)	15660	Cambre (A Coruña)	981 254 125	981 271 316
Galicia		SUFERGA	C/ Angustias nº 7	36202	Vigo (Pontevedra)	986 434 886	986 912 149
Islas Baleares	5*	SERVITOOOL MALLORCA	C/ Lluís Martí nº 101	07007	Palma de Mallorca	971 279 855	871 949 808
Islas Baleares		LUX IBIZA	Via Romana nº 79	07800	Ibiza	971 301 067	971 398 230
Islas Canarias	5*	ALIANZA ALEMÁN BLAKER	C/ Juan Gutenberg nº 11	35013	Los Tarrales (Las Palmas)	928 418 495	928 419 262
Islas Canarias	5*	ALIANZA ALEMÁN BLAKER	Avda. Tíjarafe s/n	38330	La Laguna (Tenerife)	922 821 432	922 821 415
La Rioja		FERNANDO NOYA OTERO	Avda. Burgos nº 116	26006	Logroño	941 225 445	941 220 478
Madrid	5*	BLACK CENTER	C/ Laguna Marquesado nº 24B	28021	Madrid	915 602 577	915 606 700
País Vasco	5*	BLACK&SERVICE	Travesía Arbolantxa nº 20	48004	Bilbao	944 220 694	944 220 694

## LOCALIZACIÓN DE LOS SERVICIOS TÉCNICOS AUTORIZADOS DEWALT



**BUSCA TU  
SERVICIO MÁS  
CERCANO**



# DEWALT

## TOTAL SERVICE

### ¿QUE CUBRE EL PROGRAMA TOTAL SERVICE?

- ✓ Mantenimiento por desgaste normal.
- ✓ Reparaciones por averías producidas por defectos.
- ✓ Sustitución de escobillas.
- ✓ Transporte de envío de la máquina de ida y vuelta.

### MARTILLOS QUE SE PUEDEN ADQUIRIR CON UN PLAN TOTAL SERVICE

	TIPO	FOTO	REFERENCIA	MARTILLOS ELECTRONEUMÁTICOS	2 AÑOS	4 AÑOS
SIN CABLE	SDS plus®		DCH283	MARTILLO ELECTRONEUMÁTICO XR 18V SDS plus®	€ 70	€ 200
	SDS plus®		DCH253	MARTILLO ELECTRONEUMÁTICO XR 18V SDS plus®	€ 70	€ 200
	SDS plus®		DCH273	MARTILLO ELECTRONEUMÁTICO sin escobillas XR 18V SDS plus®	€ 70	€ 200
	SDS plus®		DCH274	MARTILLO ELECTRONEUMÁTICO sin escobillas XR 18V SDS plus® QCC	€ 70	€ 200
	SDS plus®		DCH133	MARTILLO ELECTRONEUMÁTICO sin escobillas XR 18V SDS plus®	€ 70	€ 200
	SDS plus®	DCH172	MARTILLO ELECTRONEUMÁTICO XR 18V SDS plus®	€ 70	€ 200	
	SDS plus®	DCH323	MARTILLO ELECTRONEUMÁTICO sin escobillas SDS plus® XR FLEXVOLT 54V 3 Modos - 28mm	€ 70	€ 200	
	SDS plus®	DCH333	MARTILLO ELECTRONEUMÁTICO sin escobillas SDS plus® XR FLEXVOLT 54V 3 Modos - 30mm	€ 70	€ 200	
	SDS plus®	DCH417	MARTILLO ELECTRONEUMÁTICO sin escobillas SDS plus® XR FLEXVOLT 54V 3 Modos - 32mm	€ 70	€ 200	
	SDS max®	DCH481	MARTILLO ELECTRONEUMÁTICO sin escobillas SDS max® XR FLEXVOLT 54V 3 Modos - 40mm	€ 70	€ 200	
	SDS max®	DCH614	MARTILLO ELECTRONEUMÁTICO sin escobillas SDS max® XR FLEXVOLT 54V 2 Modos - 45mm	€ 70	€ 200	
	SDS plus®	DCH735	ELECTRONEUMÁTICO sin escobillas SDS plus® XR FLEXVOLT 54V 2 Modos - 48mm	€ 70	€ 200	
	SDS max®	DCH733	MARTILLO ELECTRONEUMÁTICO sin escobillas SDS max® XR FLEXVOLT 54V 2 Modos - 48mm	€ 70	€ 200	
	SDS plus®	DCH775	MARTILLO ELECTRONEUMÁTICO sin escobillas SDS plus® XR FLEXVOLT 54V 2 Modos - 52mm	€ 70	€ 200	
	SDS max®	DCH773	MARTILLO ELECTRONEUMÁTICO sin escobillas SDS max® XR FLEXVOLT 54V 2 Modos - 52mm	€ 70	€ 200	
COMBINADOS	SDS plus®		D25033K	MARTILLO LIGERO COMBINADO 710W 3 Modos SDS plus®	€ 50	€ 150
	SDS plus®		D25133K	MARTILLO LIGERO COMBINADO 800W 3 Modos SDS plus®	€ 50	€ 150
	SDS plus®		D25144K	MARTILLO LIGERO COMBINADO 900W 3 Modos SDS plus® QCC	€ 50	€ 150
	SDS plus®		D25333K	MARTILLO LIGERO COMBINADO 950W 3 modos SDS plus® con motor vertical y AVC	€ 50	€ 150
	SDS plus®		D25334K	MARTILLO LIGERO COMBINADO 950W 3 modos SDS plus® con motor vertical y AVC + QCC	€ 50	€ 150
	SDS plus®	D25413K	MARTILLO LIGERO COMBINADO 1000W 3 Modos SDS plus® AVC + QCC	€ 50	€ 150	
	SDS max®	D25481K	MARTILLO COMBINADO 5kg 1050W SDS max® 6,1J 40mm AVC	€ 180	€ 480	
	SDS max®	D25614K	MARTILLO COMBINADO 6kg 1350W SDS max® Electrónico 10,5J 45mm AVC	€ 180	€ 480	
	SDS max®	D25733K	MARTILLO COMBINADO 8kg 1600W SDS max® Electrónico 13,3J 48mm AVC	€ 180	€ 480	
	SDS max®	D25773K	MARTILLO COMBINADO 10kg 1700W SDS max® Electrónico 19,4J 52mm AVC	€ 180	€ 480	
DEMOLEDORES	SDS max®		D25810K	MARTILLO DEMOLEDOR 5kg 1050W 7,1J SDS max® AVC	€ 180	€ 480
	SDS max®		D25832K	MARTILLO DEMOLEDOR 6kg 1350W 10,5J SDS max® Electrónico AVC	€ 180	€ 480
	SDS max®		D25872K	MARTILLO DEMOLEDOR 8kg 1600W 13,3J SDS max® Electrónico AVC	€ 180	€ 480
	SDS max®		D25899K	MARTILLO DEMOLEDOR 10kg 1500W 17,9J SDS max®	€ 180	€ 480
	SDS max®		D25902K	MARTILLO DEMOLEDOR 10kg 1550W 19J SDS max® Electrónico AVC	€ 180	€ 480
	SDS max®		D25951K	MARTILLO DEMOLEDOR 13kg 1600W 24J SDS max® AVC	€ 180	€ 480
	28mm Hex		D25960K	MARTILLO DEMOLEDOR 16kg 1600W 35J 28mm Hex AVC	€ 300	€ 780
	30mm Hex		D25961K	MARTILLO DEMOLEDOR 16kg 1600W 35J 30mm Hex AVC	€ 300	€ 780
28mm Hex	D25981K	MARTILLO ROMPEDOR 30kg 2100W 62J 28mm Hex AVC	€ 300	€ 780		

### CLAVADORAS QUE SE PUEDEN ADQUIRIR CON UN PLAN TOTAL SERVICE

	TIPO	FOTO	REFERENCIA	CLAVADORA DE HORMIGÓN A BATERÍA Y GAS	2 AÑOS
CLAVADORAS	BATERÍA		DCN890N-XJ	CLAVADORA DE HORMIGÓN sin escobillas XR 18V sin cargador/batería	€ 275
	BATERÍA		DCN890P2-QW	CLAVADORA DE HORMIGÓN sin escobillas XR 18V con 2 baterías Li-Ion 5Ah	€ 315
	GAS		DDF5110500	CLAVADORA A GAS C5 TRAK-IT CARRIL LARGO	€ 420

**SOLIDEZ GARANTIZADA.™**



## Póngase en contacto con la Asistencia DEWALT

**CON SOLO 3 CLICS SE PUEDE ACCEDER A LA INFORMACIÓN DE SERVICIO Y A LOS DATOS TÉCNICOS MÁS RECIENTES DE DEWALT, PERMANENTEMENTE ACTUALIZADOS. EN NUESTRA WEB PODRÁ ENCONTRAR:**

- Los servicios técnicos autorizados de DEWALT más cercanos
- Asistencia a Láseres / Certificados de calibración
- Certificados de calibración
- Laboratorio equipado con instrumentos de precisión sujeta a revisión periódica
- Información actualizada sobre piezas de repuesto
- Los dibujos de despiece y listado de piezas de todas las herramientas DEWALT
- Manuales de instrucciones y certificados CE para consultar y descargar
- Información técnica
- Nuestra política de garantía
- Apartado de Preguntas Frecuentes - FAQ, para responder a sus cuestiones



**Todas nuestras piezas de repuesto son originales y, por lo tanto:**

- Garantizamos que son adecuadas y funcionan correctamente
- Disponen de la especificación correcta
  - Escobillas de carbón para óptimas prestaciones
  - Protectores de seguridad que cumplen las normas de seguridad
- Cumplen las normas y reglamentos
  - Directiva sobre máquinas, normas CE, WEEE, REACH, RoHS, TUV, Kema, etc.



# DEWALT®

# END USER CARE DEWALT

## TODO EL SOPORTE QUE EL USUARIO DEWALT NECESITA

DEWALT® SIEMPRE HA ESTADO CON SUS USUARIOS PROFESIONALES.  
PARA PREGUNTAS SOBRE NUESTROS PRODUCTOS Y ASISTENCIA  
CONTÁCTENOS DE FORMA RÁPIDA Y SENCILLA

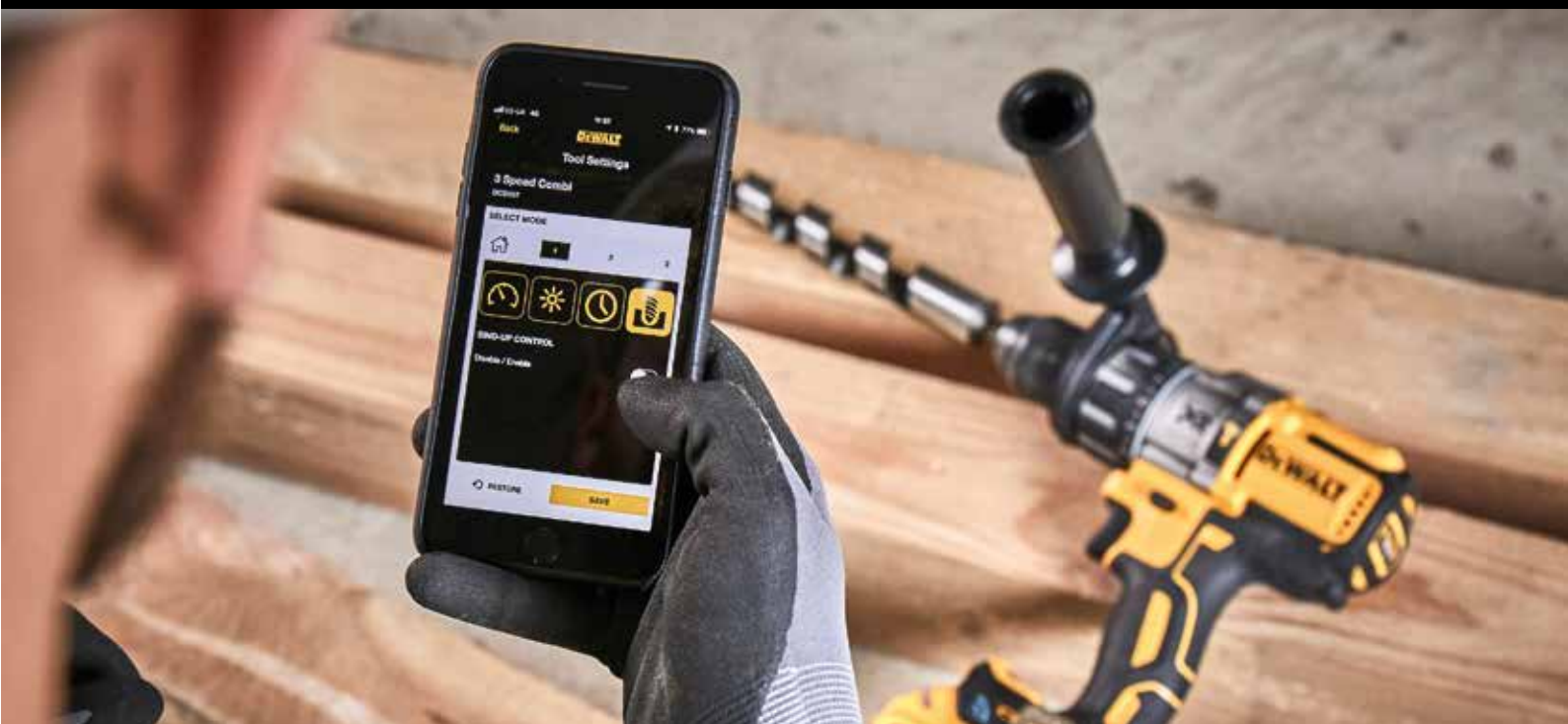

## EL MÁXIMO SOPORTE PARA PRODUCTOS PROFESIONALES DE ALTA CALIDAD.

Si su cliente necesita soporte en nuestra oferta puede ponerse en contacto con nosotros de forma sencilla utilizando los métodos que se indican a continuación.



Escanea el código QR para escribirnos un email:



+34 932201805

Lunes a Sábado:  
08:00h - 22:00h



# HERRAMIENTA ELÉCTRICA



	REFERENCIA	CÓDIGO DE BARRAS	POTENCIA	DESCRIPCIÓN	UNIDADES POR CAJA	TARIFA HERRAMIENTAS SIN IVA
<b>HERRAMIENTAS CON BATERÍA XR LITIO</b>						
<b>ATORNILLADOR COMPACTO</b>						
	DCF680G2-QW	5035048439296	7,2V	ATORNILLADOR DE DOS POSICIONES 7,2V 1/4 Li-Ion 1,0Ah Tecnología giroscópica que reconoce el movimiento de la muñeca para mayor precisión y control. Empuñadura de dos posiciones. Porta-herramientas 1/4. 0-430 rpm, 4Nm de par máx. sostenido, luz LED, indicador de estado de carga de la batería, peso 0,5kg. EQUIPO ESTÁNDAR: dos Baterías 7,2V Li-Ion 1Ah, cargador 7,2V Li-Ion, maletín	4	166,00 €

## HERRAMIENTAS CON BATERÍA XR LITIO

### TALADROS Y ATORNILLADORES

	DCH072L2-QW	5035048741900	12V	MARTILLO SIN ESCOBILLAS XR 12V SDS plus® Energía de Impacto (EPTA 05/2009) 1.1J, velocidad 0-910 rpm, 0-4.280 ipm, 2 modos de trabajo (rotación y percusión), 1.9kg. EQUIPO ESTÁNDAR: dos baterías de Litio XR 3Ah, cargador multi-voltaje XR, empuñadura multi-posición, maletín TSTAK	2	311,00 €
	DCD706D2-QW	5035048709894	12V	TALADRO PERCUTOR SIN ESCOBILLAS XR 12V Portabrocas metálico 1,5-10mm, 0-425/1500 rpm, 25.500 ipm 57,5Nm de par, 15 posiciones de par de ajuste, 1kg. EQUIPO ESTÁNDAR: dos baterías de Litio XR 2Ah, cargador multi-voltaje XR, pinza para cinturón, maletín TSTAK	2	225,00 €
	DCD716D2-QW	5054905030988	12V	TALADRO PERCUTOR XR 12V Portabrocas 10mm, 0-400/1500 rpm, 30Nm de par, 15 posiciones de par de ajuste, potencia de salida 180W, 1,18kg. EQUIPO ESTÁNDAR: dos baterías de Litio XR 2Ah, cargador, maletín.	3	156,00 €
	DCD703L2T-QW	5035048748169	12V	TALADRO ATORNILLADOR MULTI-CABEZAL SIN ESCOBILLAS XR 12V Portabrocas 1,5-10mm, 0-425/1500 rpm, 57,5Nm de par, 15 posiciones de par de ajuste, 1kg. EQUIPO ESTÁNDAR: dos baterías de Litio XR 3Ah, cargador multi-voltaje XR, Cabezal Atornillador, Cabezal Descentrado, Cabezal Angular, maletín TSTAK	3	311,00 €
	DCD701D2-QW	5035048709832	12V	TALADRO ATORNILLADOR SIN ESCOBILLAS XR 12V Portabrocas 1,5-10mm, 0-425/1500 rpm, 57,5Nm de par, 15 posiciones de par de ajuste, 0,9kg. EQUIPO ESTÁNDAR: dos baterías de Litio XR 2Ah, cargador multi-voltaje XR, pinza para cinturón, maletín TSTAK	2	203,00 €
	DCD710D2-QW	5035048453247	12V	TALADRO ATORNILLADOR XR 12V Portabrocas 1,5-10mm, 0-400/1500 rpm, 24Nm de par, 15 posiciones de par de ajuste, potencia de salida 180W, 1,1 Kg. EQUIPO ESTÁNDAR: dos baterías de Litio XR 2Ah, cargador, maletín.	3	149,00 €
	DCF601D2-QW	5035048709870	12V	ATORNILLADOR SIN ESCOBILLAS XR 12V Porta-puntas 6,35mm, 0-1100 rpm, 8Nm de par, 15 posiciones de par de ajuste, 0,68kg. EQUIPO ESTÁNDAR: dos baterías de Litio XR 2Ah, cargador multi-voltaje XR, pinza para cinturón, maletín TSTAK	2	209,00 €

	REFERENCIA	CÓDIGO DE BARRAS	POTENCIA	DESCRIPCIÓN	UNIDADES POR CAJA	TARIFA HERRAMIENTAS SIN IVA
<b>LLAVES Y ATORNILLADOR DE IMPACTO</b>						
	DCF901P2-QW	5035048749760	12V	LLAVE DE IMPACTO SIN ESCOBILLAS XR 12V 1/2" Velocidad sin carga 0-2850 rpm, 3250 ipm, 340Nm de par, 1.2kg. EQUIPO ESTÁNDAR: dos baterías de Litio XR 5Ah, cargador multi-voltaje XR, pinza para cinturón, maletín TSTAK	2	369,00 €
	DCF902D2K-QW	5035048725702	12V	LLAVE DE IMPACTO SIN ESCOBILLAS XR 12V 3/8" 3 Ajustes electrónicos de velocidad 0-1000/1500/2600 rpm, 3600 ipm, 168Nm de par, 0,8kg. EQUIPO ESTÁNDAR: dos baterías de Litio XR 2Ah, cargador multi-voltaje XR, pinza para cinturón, maletín TSTAK y 9 llaves de vaso (8, 10, 11, 12, 13, 14, 15, 16 y 17 mm)	2	269,00 €
	DCF801D2-QW	5035048709979	12V	ATORNILLADOR DE IMPACTO SIN ESCOBILLAS XR 12V 1/4" 3 Ajustes electrónicos de velocidad 0-950/1950/2850 rpm, 0-3600 ipm, 163Nm de par, diámetro máx. recomendado 6mm, 0,8kg. EQUIPO ESTÁNDAR: dos baterías de Litio XR 2Ah, cargador multi-voltaje XR, pinza para cinturón, maletín TSTAK	2	232,00 €
<b>LLAVES DE CARRACA 12V</b>						
	DCF503D1-QW <b>NOVEDAD</b>	5035048789391	12V	LLAVE DE CARRACA SIN ESCOBILLAS XR 12V 3/8" Velocidad sin carga 0-250 rpm, 81Nm de par, cabezal abierto de 3/8", gatillo de velocidad variable, longitud 345mm, 1.1kg. EQUIPO ESTANDAR: una batería de Litio XR 2Ah, cargador multivoltaje XR, Bolsa de transporte	4	288,00 €
	DCF504D1-QW <b>NOVEDAD</b>	5035048789322	12V	LLAVE DE CARRACA SIN ESCOBILLAS XR 12V 1/4" Velocidad sin carga 0-250 rpm, 54Nm de par, cabezal abierto de 1/4", gatillo de velocidad variable, longitud 345mm, 1.1kg. EQUIPO ESTANDAR: una batería de Litio XR 2Ah, cargador multivoltaje XR, Bolsa de transporte	4	288,00 €
<b>CONJUNTOS 12V</b>						
	DCK611P1D2-QW <b>NOVEDAD</b>	5035048792988	12V	KIT 12V 6 herramientas = DCH072 Martillo SDS plus® sin escobillas + DCD701 Taladro Atornillador sin escobillas + DCF801 Atornillador Impacto sin escobillas + DCS512 Sierra Circular sin escobillas + DCS353 Multiherramienta Oscilante sin escobillas + DCL510 Linterna. EQUIPO ESTÁNDAR: una batería de litio XR 5Ah, dos baterías de Litio XR 2Ah, cargador multi-voltaje XR y Bolsa de transporte	1	1.020,00 €
	DCK2102L2T-QW <b>NOVEDAD</b>	5054905310721	12V	KIT 12V sin escobillas = Martillo XR + Taladro Percutor XR + Maletín TSTAK VI, MARTILLO SDS PLUS 12V, MARTILLO SIN ESCOBILLAS XR 12V SDS plus® Energía de Impacto (EPTA 05/2009) 1.1J, velocidad 0-910 rpm, 0-4.280 ipm, 2 modos de trabajo (rotación + percusión), 1.9kg. TALADRO PERCUTOR XR 12V Portabrocas metálico 1,5-10mm, 0-425/1500 rpm, 25500 ipm 57,5Nm de par, 15 posiciones de par de ajuste, 1kg. EQUIPO ESTÁNDAR: dos baterías de Litio XR 3Ah, cargador multi-voltaje XR y Maletín TSTAK VI	2	429,00 €
	DCK2111L2T-QW	5035048714195	12V	KIT 12V sin escobillas = Taladro Percutor XR + Atornillador Impacto XR + Maletín TSTAK II TALADRO PERCUTOR XR 12V Portabrocas metálico 1,5-10mm, 0-425/1500 rpm, 25500 ipm 57,5Nm de par, 15 posiciones de par de ajuste, 1kg. ATORNILLADOR DE IMPACTO 12V 1/4" 3 Ajustes electrónicos de velocidad 0-950 / 0-1.950 / 0-2850 rpm, 0-3600 ipm, 163Nm de par, diámetro máx. recomendado 6mm, 0,8kg. EQUIPO ESTÁNDAR: dos baterías de Litio XR 3Ah, cargador multi-voltaje XR y Maletín TSTAK II	3	369,00 €

	REFERENCIA	CÓDIGO DE BARRAS	POTENCIA	DESCRIPCIÓN	UNIDADES POR CAJA	TARIFA HERRAMIENTAS SIN IVA
	DCK2110L2T-QW	5035048713259	12V	KIT 12V sin escobillas = Taladro Atornillador XR + Atornillador Impacto XR + Maletín TSTAK II TALADRO ATORNILLADOR XR 12V Portabrocas 1,5-10mm, 0-425/1500 rpm, 57,5Nm de par, 15 posiciones de par de ajuste, 0,9kg. ATORNILLADOR DE IMPACTO 12V 1/4" 3 Ajustes electrónicos de velocidad 0-950/1950/2850 rpm, 0-3600 ipm, 163Nm de par, diámetro máx. recomendado 6mm, 0,8kg. EQUIPO ESTÁNDAR: dos baterías de Litio XR 3Ah, cargador multi-voltaje XR y Maletín TSTAK II	3	344,00 €
	DCK211D2T-QW	5035048547076	12V	KIT 12V = Taladro Atornillador XR + Atornillador Impacto XR + Organizador TSTAK V TALADRO ATORNILLADOR XR 12V Portabrocas 1,5-10mm 0-400/1500 rpm, 24Nm de par, 15 posiciones de par de ajuste, potencia de salida 180W, 1,1 kg. ATORNILLADOR DE IMPACTO 12V 1/4" 0-2450 rpm, 0-3400 ipm, 107Nm de par, potencia de salida 147W, diámetro máx. recomendado 6mm, 1.04 kg. EQUIPO ESTÁNDAR: dos baterías de Litio XR 2Ah, cargador, organizador TSTAK V	3	228,00 €
<b>OTRAS HERRAMIENTAS 12V</b>						
	DCS312D2-QW	5035048732694	12V	SIERRA SABLE SIN ESCOBILLAS XR 12V 0-2800 cpm, longitud de carrera 16mm, cambio de la hoja sin herramientas, 1,6kg. EQUIPO ESTÁNDAR: dos baterías de Litio XR 2Ah, cargador multi-voltaje XR, maletín TSTAK	2	295,00 €
	DCS512P2-QW	5035048739617	12V	SIERRA CIRCULAR SIN ESCOBILLAS XR 12V Velocidad sin carga 3.6000 rpm, diámetro de la hoja 140x20mm, capacidad de biselado 50°, Máx. Profundidad de corte a 90° 47mm, Máx. Profundidad de corte a 45° 33mm, 2.2kg. EQUIPO ESTÁNDAR: dos baterías de Litio XR 5Ah, cargador multi-voltaje XR, hoja de sierra 24 dientes, pinza para cinturón, guía paralela, llave para la hoja, maletín TSTAK	2	418,00 €
<b>HERRAMIENTAS SIN BATERÍAS NI CARGADOR</b>						
	DCD701N-XJ	5035048713075	12V	Taladro Atornillador sin escobillas XR 12V sin cargador/batería. En caja de cartón.	8	117,00 €
	DCF601N-XJ	5035048731802	12V	Atornillador sin escobillas XR 12V sin cargador/batería. En caja de cartón.	8	117,00 €
	DCF801N-XJ	5035048709993	12V	Atornillador de Impacto sin escobillas XR 12V sin cargador/batería. En caja de cartón.	2	134,00 €
	DCF902N-XJ	5035048731819	12V	Llave de Impacto sin escobillas XR 12V sin cargador/batería. En caja de cartón.	8	134,00 €
	DCS353N-XJ	5035048748398	12V	Multi-Herramienta Oscilante sin escobillas XR 12V sin cargador/batería. En caja de cartón.	2	171,00 €



	REFERENCIA	CÓDIGO DE BARRAS	POTENCIA	DESCRIPCIÓN	UNIDADES POR CAJA	TARIFA HERRAMIENTAS SIN IVA
	DCS312N-XJ	5035048732656	12V	Sierra Sable sin escobillas XR 12V sin cargador/batería. En caja de cartón.	5	171,00 €
	DCS512N-XJ	5035048739587	12V	Sierra Circular sin escobillas XR 12V sin cargador/batería. En caja de cartón.	2	196,00 €
	DCF503N-XJ <b>NOVEDAD</b>	5035048789384	12V	Llave de Carraca sin escobillas XR 12V 3/8" sin cargador/batería. En caja de cartón.	15	209,00 €
	DCF504N-XJ <b>NOVEDAD</b>	5035048789315	12V	Llave de Carraca sin escobillas XR 12V 1/4" sin cargador/batería. En caja de cartón	15	209,00 €
	DCH072NT-XJ	5035048743645	12V	Martillo sin escobillas XR 12V SDS plus® sin cargador/batería. Con maletín TSTAK	2	199,00 €
	DCD703NT-XJ	5035048748145	12V	Taladro Atornillador Multi-Cabezal sin escobillas XR 12V sin cargador/batería. Con Cabezal Atornillador, Cabezal Descentrado, Cabezal Angular y maletín TSTAK	3	199,00 €
	DCL510N-XJ	5035048296745	12V	Linterna LED 12V XR Li-Ion sin cargador/batería con cabezal giratorio. En caja de cartón.	10	68,00 €

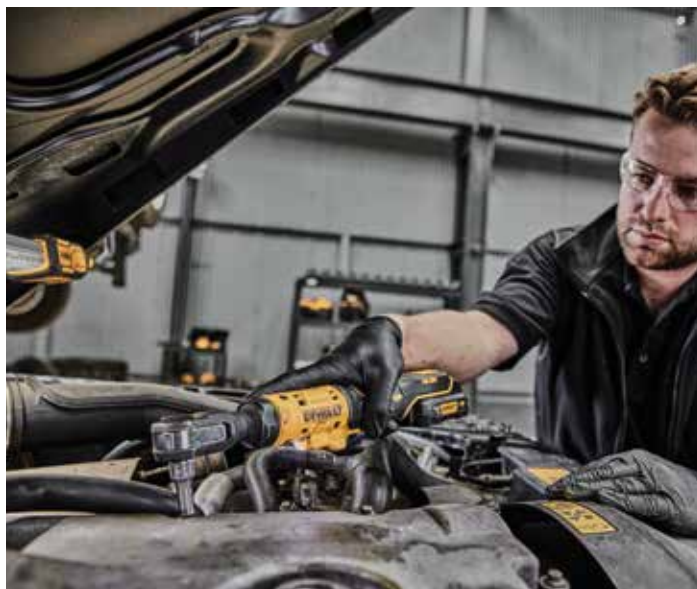
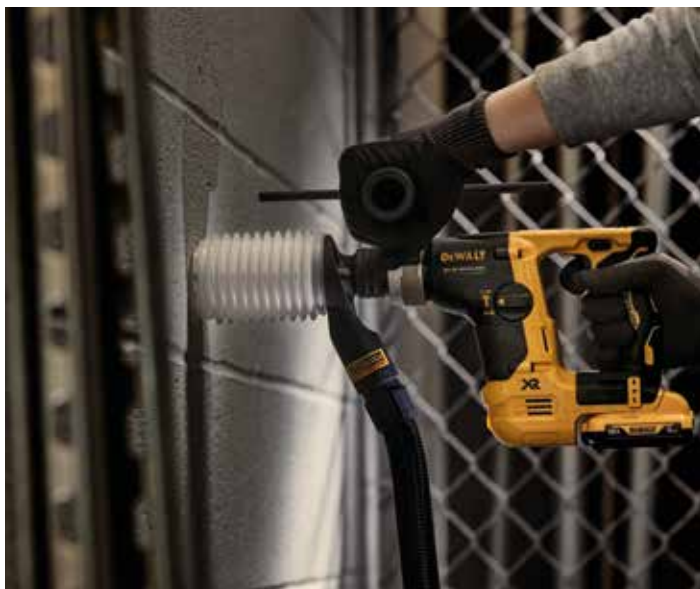









	REFERENCIA	CÓDIGO DE BARRAS	POTENCIA	DESCRIPCIÓN	UNIDADES POR CAJA	TARIFA HERRAMIENTAS SIN IVA
<b>HERRAMIENTAS CON BATERÍA XR LITIO</b> 						
<b>MARTILLOS SDS plus®</b>						
	DCH133M1-QW	5035048664599	18V	MARTILLO ELECTRONEUMÁTICO SIN ESCOBILLAS XR 18V XR 18V SDS plus® 26mm, Energía de Impacto (EPTA 05/2009) 2.6J, velocidad 0-1550 rpm, 0-5.680 ipm, 3 modos de trabajo (rotación, percusión y cincelado), 2.3kg. EQUIPO ESTÁNDAR: una batería XR Litio de 4Ah, cargador multi-voltaje XR, empuñadura multi-posición, maletín TSTAK	2	331,00 €
	DCH172P2-QW	5035048741931	18V	MARTILLO SIN ESCOBILLAS XR 18V SDS plus® Energía de Impacto (EPTA 05/2009) 1.4J, velocidad 0-1.060 rpm, 0-4.980 ipm, 2 modos de trabajo (rotación y percusión), 2.4kg. EQUIPO ESTÁNDAR: dos baterías de Litio XR 5Ah, cargador multi-voltaje XR, empuñadura multi-posición, maletín TSTAK	2	455,00 €
	DCH172E2T-QW	5035048790182	18V	 MARTILLO SIN ESCOBILLAS XR 18V POWERSTACK SDS plus® Energía de Impacto (EPTA 05/2009) 1.4J, velocidad 0-1.060 rpm, 0-4.980 ipm, 2 modos de trabajo (rotación y percusión), 2.4kg. EQUIPO ESTÁNDAR: dos baterías POWERSTACK 1,7Ah, cargador multi-voltaje XR, empuñadura multi-posición, maletín TSTAK	2	429,00 €
	DCH253M2-QW	5035048439104	18V	 6.6m/s <sup>2</sup> MARTILLO ELECTRONEUMÁTICO XR 18V SDS plus® 24mm, Energía de Impacto (EPTA 05/2009) 2.1J, potencia de salida de 400W, velocidad 0-1200 rpm, 0-4500 ipm, 3 modos de trabajo (rotación, percusión y cincelado), 3.1kg. EQUIPO ESTÁNDAR: dos baterías XR Litio de 4Ah, cargador multi-voltaje XR, empuñadura multi-posición, maletín.	1	511,00 €
	DCH273P2T-QW	5035048559994	18V	 6.6m/s <sup>2</sup> MARTILLO ELECTRONEUMÁTICO SIN ESCOBILLAS XR 18V SDS plus® 24mm, Energía de Impacto (EPTA 05/2009) 2.1J, potencia de salida de 400W, velocidad 0-1100 rpm, 0-4600 ipm, 3 modos de trabajo (rotación, percusión y cincelado), 3.1kg. EQUIPO ESTÁNDAR: dos baterías XR Litio de 5Ah, cargador multi-voltaje XR, pinza para cinturón, empuñadura multi-posición, maletín TSTAK.	1	580,00 €
	DCH274P2-QW	5035048556528	18V	 6.6m/s <sup>2</sup> MARTILLO ELECTRONEUMÁTICO SIN ESCOBILLAS XR 18V SDS plus® QCC 24mm, Energía de Impacto (EPTA 05/2009) 2.1J, potencia de salida de 400W, velocidad 0-1100 rpm, 0-4600 ipm, 3 modos de trabajo (rotación, percusión y cincelado), QCC (Cambio rápido portabrocas), 3.1kg. EQUIPO ESTÁNDAR: dos baterías XR Litio de 5Ah, cargador multi-voltaje XR, pinza para cinturón, empuñadura multi-posición, Portabrocas SDS plus® de cambio rápido (QCC), Portabrocas 13mm de cambio rápido, maletín.	1	675,00 €
	DCH273H2T-QW	5035048806999	18V	 6.6m/s <sup>2</sup>  <b>NOVEDAD</b> MARTILLO ELECTRONEUMÁTICO SIN ESCOBILLAS XR 18V POWERSTACK SDS plus® 24mm, Energía de Impacto (EPTA 05/2009) 2.1J, potencia de salida de 400W, velocidad 0-1100 rpm, 0-4600 ipm, 3 modos de trabajo (rotación, percusión y cincelado), 3.1kg. EQUIPO ESTÁNDAR: dos baterías POWERSTACK de 5Ah, cargador multi-voltaje XR, pinza para cinturón, empuñadura multi-posición, maletín TSTAK.	1	701,00 €









	REFERENCIA	CÓDIGO DE BARRAS	POTENCIA	DESCRIPCIÓN	UNIDADES POR CAJA	TARIFA HERRAMIENTAS SIN IVA
<b>TALADROS PERCUTORES XRP - 3 VELOCIDADES</b>						
	DCD996P1-QW 	5035048690581	18V	TALADRO PERCUTOR SIN ESCOBILLAS 18V XR Li-Ion 5Ah - 3 VELOCIDADES - Portabrocas 1.5-13mm. 0-450/1300/2000 rpm, 0-8600/25500/38250 ipm, 95Nm de par, potencia de salida de 820W, 11 posiciones ajustables de par, 2,1kg. EQUIPO ESTÁNDAR: una batería XR Li-Ion 5Ah, cargador multivoltaje XR, empuñadura multi-posicion, retencion magnetica de puntas, pinza para cinturón, maletín TSTAK.	2	350,00 €
	DCD996P2-QW 	5035048644492	18V	TALADRO PERCUTOR SIN ESCOBILLAS 18V XR Li-Ion 5Ah 3 VELOCIDADES - Portabrocas 1.5-13mm. 0-450/1300/2000 rpm, 0-8600/25500/38250 ipm/ 95Nm de par, potencia de salida de 820W, 11 posiciones ajustables de par, 2,1kg. EQUIPO ESTÁNDAR: dos baterías XR Li-Ion 5Ah, cargador multivoltaje XR, empuñadura multi-posición, retención magnética de puntas, pinza para cinturón, maletín TSTAK.	2	478,00 €
	DCD996P3-QW 	5035048667125	18V	TALADRO PERCUTOR SIN ESCOBILLAS 18V XR Li-Ion 5Ah - 3 VELOCIDADES - Portabrocas 1.5-13mm. 0-450/1300/2000 rpm, 0-8600/25500/38250 ipm, 95Nm de par, potencia de salida de 820W, 11 posiciones ajustables de par, 2,1kg. EQUIPO ESTÁNDAR: tres baterías XR Li-Ion 5Ah, cargador multivoltaje XR, empuñadura multi-posición, retención magnética de puntas, pinza para cinturón, maletín TSTAK.	2	589,00 €
	DCD999H2T-QW <b>NOVEDAD</b> 	5035048806234	18V 	TALADRO PERCUTOR SIN ESCOBILLAS XR 18V POWERSTACK Li-Ion 5Ah - 3 VELOCIDADES - Portabrocas 1.5-13mm. 0-450/1300/2000 rpm, 0-8600/25500/38250 ipm, 112Nm de par, 11 posiciones ajustables de par, 2,1kg. EQUIPO ESTÁNDAR: dos baterías POWERSTACK de 5Ah, cargador multi-voltaje XR, empuñadura multi-posición, retención magnética de puntas, pinza para cinturón, maletín TSTAK.	2	580,00 €
<b>TALADROS PERCUTORES COMPACTOS - 2 VELOCIDADES</b>						
	DCD776D2T-QW	5054905243920	18V	TALADRO PERCUTOR COMPACTO XR 18V Li-Ion 2Ah - 2 VELOCIDADES - Portabrocas 1.5-13mm 0-450/1500 rpm, 0-7650/25500 ipm, 42Nm de par, potencia de salida de 300W, 1.72kg. EQUIPO ESTÁNDAR: dos baterías XR Li-Ion 2Ah. cargador multi-voltaje XR, maletín TSTAK.	1	191,00 €
	DCD778S2T-QW	5035048664971	18V	TALADRO PERCUTOR COMPACTO SIN ESCOBILLAS XR 18V Li-Ion 1,5Ah - 2 VELOCIDADES - Portabrocas 1.5-13mm 0-500/1750 rpm, 0-8500/29750 ipm, 65Nm de par, potencia de salida 340W, 1.52kg. EQUIPO ESTÁNDAR: dos baterías XR Li-Ion 1,5Ah, cargador multi-voltaje XR y maletín TSTAK	2	232,00 €
	DCD709D2T-QW	5035048721889	18V	TALADRO PERCUTOR COMPACTO SIN ESCOBILLAS XR 18V Li-Ion 2Ah - 2 VELOCIDADES - Portabrocas metálico 1.5-13mm, 0-450/1650 rpm, 0-7650/28050 ipm, 65Nm de par, 1,2kg. EQUIPO ESTÁNDAR: dos baterías XR Li-Ion 2Ah, cargador multi-voltaje XR, pinza para cinturón, maletín TSTAK.	2	282,00 €
	DCD709L2T-QW	5035048709689	18V	TALADRO PERCUTOR COMPACTO SIN ESCOBILLAS XR 18V Li-Ion 3Ah - 2 VELOCIDADES - Portabrocas metálico 1.5-13mm, 0-450/1650 rpm, 0-7650/28050 ipm, 65Nm de par, 1,2kg. EQUIPO ESTÁNDAR: dos baterías XR Li-Ion 3Ah, cargador multi-voltaje XR, pinza para cinturón, maletín TSTAK.	2	344,00 €

	REFERENCIA	CÓDIGO DE BARRAS	POTENCIA	DESCRIPCIÓN	UNIDADES POR CAJA	TARIFA HERRAMIENTAS SIN IVA
	DCD795M2-QW	5035048411063	18V	TALADRO PERCUTOR COMPACTO SIN ESCOBILLAS XR 18V Li-Ion 4Ah - 2 VELOCIDADES - Portabrocas 1.5-13mm, 0-600/2000 rpm, 0-10200/34000 ipm, 60Nm de par, potencia de salida de 350W, 1.9kg. EQUIPO ESTÁNDAR: dos baterías XR Li-Ion 4Ah, cargador multi-voltaje XR, retención magnética de puntas, pinza para cinturón, maletín TSTAK.	2	381,00 €
	DCD805E2T-QW	5035048788271	18V 	TALADRO PERCUTOR COMPACTO SIN ESCOBILLAS XR 18V POWERSTACK - 2 VELOCIDADES - Portabrocas 1.5-13mm 0-650/2.000 rpm, 0-34.000 ipm, 90Nm de par, 1.6kg. EQUIPO ESTÁNDAR: dos baterías POWERSTACK. cargador multi-voltaje XR, pinza para cinturón, maletín TSTAK.	2	392,00 €
	DCD805P2T-QW	5035048750063	18V	TALADRO PERCUTOR COMPACTO SIN ESCOBILLAS XR 18V - 2 VELOCIDADES - Portabrocas 1.5-13mm 0-650/2.000 rpm, 0-34.000 ipm, 90Nm de par, potencia de salida de 500W, 1.7kg. EQUIPO ESTÁNDAR: dos baterías XR Li-Ion 5Ah. cargador multi-voltaje XR, pinza para cinturón, maletín TSTAK.	2	418,00 €
	DCD805H2T-QW <b>NOVEDAD</b>	5035048793602	18V 	TALADRO PERCUTOR COMPACTO SIN ESCOBILLAS XR 18V POWERSTACK - 2 VELOCIDADES - Portabrocas 1.5-13mm 0-650/2.000 rpm, 0-34.000 ipm, 90Nm de par, 1.6kg. EQUIPO ESTÁNDAR: dos baterías POWERSTACK de 5Ah, cargador multi-voltaje XR, pinza para cinturón, maletín TSTAK.	2	504,00 €
<b>TALADROS ATORNILLADORES COMPACTOS - 2 VELOCIDADES</b>						
	DCD771C2-QW	5035048444542	18V	TALADRO ATORNILLADOR COMPACTO XR 18V Li-Ion 1,3Ah 2 VELOCIDADES - Portabrocas 1.5-13mm 0-450/1500 rpm, 42Nm de par, potencia de salida de 300W, 1.65kg. EQUIPO ESTÁNDAR: dos baterías XR Li-Ion 1,3Ah. cargador multi-voltaje XR, maletín.	1	171,00 €
	DCD777S2T-QW	5035048664957	18V	TALADRO ATORNILLADOR COMPACTO SIN ESCOBILLAS XR 18V Li-Ion 1,5Ah - 2 VELOCIDADES - Portabrocas 1.5-13mm, 0-500/1750 rpm, 65Nm de par, potencia de salida 340W, 1,5 kg. EQUIPO ESTÁNDAR: dos baterías XR Li-Ion 1,5Ah, cargador multi-voltaje XR, maletín TSTAK	2	215,00 €
	DCD708D2T-QW	5035048721919	18V	TALADRO ATORNILLADOR COMPACTO SIN ESCOBILLAS XR 18V Li-Ion 2Ah - 2 VELOCIDADES - Portabrocas 1.5-13mm, 0-450/1650 rpm, 65Nm de par, 1,1kg. EQUIPO ESTÁNDAR: dos baterías XR Li-Ion 2Ah, cargador multi-voltaje XR, pinza para cinturón, maletín TSTAK.	2	264,00 €
	DCD800E2T-QW	5035048788219	18V 	TALADRO ATORNILLADOR COMPACTO SIN ESCOBILLAS XR 18V POWERSTACK - 2 VELOCIDADES - Portabrocas 1.5-13mm, 0-650/2.000 rpm, 90Nm de par, 1.6kg. EQUIPO ESTÁNDAR: dos baterías POWERSTACK. cargador multi-voltaje XR, pinza para cinturón, maletín TSTAK.	2	375,00 €
	DCD800P2T-QW	5035048749968	18V	TALADRO ATORNILLADOR COMPACTO SIN ESCOBILLAS XR 18V - 2 VELOCIDADES - Portabrocas 1.5-13mm, 0-650/2.000 rpm, 90Nm de par, potencia de salida de 500W, 1.7kg. EQUIPO ESTÁNDAR: dos baterías XR Li-Ion 5Ah. cargador multi-voltaje XR, pinza para cinturón, maletín TSTAK.	2	400,00 €

	REFERENCIA	CÓDIGO DE BARRAS	POTENCIA	DESCRIPCIÓN	UNIDADES POR CAJA	TARIFA HERRAMIENTAS SIN IVA
	<b>DCD800H2T-QW</b> <b>NOVEDAD</b>	5035048793633	18V 	TALADRO ATORNILLADOR COMPACTO SIN ESCOBILLAS XR 18V POWERSTACK - 2 VELOCIDADES - Portabrocas 1.5-13mm, 0-650/2.000 rpm, 90Nm de par, 1.6kg. EQUIPO ESTÁNDAR: dos baterías POWERSTACK de 5Ah, cargador multi-voltaje XR, pinza para cinturón, maletín TSTAK.	2	<b>483,00 €</b>
<b>CONJUNTOS 18V</b>					2	
	DCK2061D2T-QW	5035048707326	18V	KIT 18V sin escobillas = Taladro Atornillador XR + Atornillador Impacto XR + Maletín TSTAK II TALADRO ATORNILLADOR XR 18V 2 VELOCIDADES - Portabrocas 1.5-13mm, 0-450/1650 rpm, 65Nm de par, 1,1kg ATORNILLADOR DE IMPACTO 18V 1/4" Porta-puntas 6.35mm (1/4"), 190Nm de par, 0-2800 rpm, 0-3200 ipm, 1kg. EQUIPO ESTÁNDAR: dos baterías de Litio XR 2Ah, cargador multi-voltaje XR y Maletín TSTAK II	3	<b>381,00 €</b>
	DCK2062L2T-QW	5035048706312	18V	KIT 18V sin escobillas = Taladro Percutor XR + Atornillador Impacto XR + Maletín TSTAK II TALADRO Percutor XR 18V 2 VELOCIDADES - Portabrocas metálico 1.5-13mm, 0-450/1650 rpm, 0-7650/28050 ipm, 65Nm de par, 1,2kg. ATORNILLADOR DE IMPACTO 18V 1/4" Porta-puntas 6.35mm (1/4"), 190Nm de par, 0-2800 rpm, 0-3200 ipm, 1kg. EQUIPO ESTÁNDAR: dos baterías de Litio XR 3Ah, cargador multi-voltaje XR y Maletín TSTAK II	3	<b>442,00 €</b>
	<b>DCK2050E2T-QW</b> <b>NOVEDAD</b>	5035048788370	18V 	KIT 18V sin escobillas POWERSTACK= Taladro Percutor XR + Atornillador Impacto XR + Maletín TSTAK II TALADRO Percutor XR 18V 2 VELOCIDADES - Portabrocas 1.5-13mm 0-650/2.000 rpm, 0-34.000 ipm, 90Nm de par, 1.6kg. ATORNILLADOR DE IMPACTO 18V 1/4" Porta-puntas 6.35mm (1/4"), 205Nm de par, 0-1000-2800-3250 rpm, 0-3800 ipm, selector de 3 modos, 1.1kg. EQUIPO ESTÁNDAR: dos baterías POWERSTACK 1,7Ah, cargador multi-voltaje XR y Maletín TSTAK II	3	<b>468,00 €</b>
	DCK2080P2T-QW	5035048698358	18V	KIT 18V sin escobillas POWERSTACK= Taladro Percutor XR + Atornillador Impacto XR + Maletín TSTAK II TALADRO Percutor XR 18V 2 VELOCIDADES - Portabrocas 1.5-13mm, 0-550/2000 rpm, 0-9350/34000 ipm, 70Nm de par, 1.6kg. AMOLADORA XR 18V 125mm con Freno, Embrague, Arranque Suave, Bloqueo y re-arranque EQUIPO ESTÁNDAR: dos baterías XR 5Ah, cargador multi-voltaje XR y Maletín TSTAK II	2	<b>615,00 €</b>
	<b>DCK2052H2T-QW</b> <b>NOVEDAD</b>	5035048806913	18V	KIT 18V sin escobillas POWERSTACK= Taladro Percutor XR + Atornillador Impacto XR + Maletín TSTAK II TALADRO Percutor XR 18V 3 VELOCIDADES - Portabrocas 1.5-13mm. 0-450/1300/2000 rpm, 0-8600/25500/38250 ipm, 112Nm de par, 11 posiciones ajustables de par, 2,1kg. ATORNILLADOR DE IMPACTO 18V 1/4" Porta-puntas 6.35mm (1/4"), 205Nm de par, 0-1000-2800-3250 rpm, 0-3800 ipm, selector de 3 modos, 1.1kg. EQUIPO ESTÁNDAR: dos baterías POWERSTACK 5Ah, cargador multi-voltaje XR y Maletín TSTAK II	3	<b>698,00 €</b>
	DCK422P3T-QW	5035048716557	18V	KIT 18V sin escobillas = Taladro Percutor XR sin escobillas 70Nm + Martillo electroneumático sin escobillas XR SDS Plus® 2,1J 3 modos + DCG405 Mini-Amoladora sin escobillas XR 125mm con freno, embrague, arranque suave, bloqueo + Atornillador impacto sin escobillas XR 1/4" 205Nm. EQUIPO ESTÁNDAR: tres baterías 5Ah, cargador multi-voltaje XR, Maleta multiusos TSTAK II, Caja de herramientas profunda TSTAK VI	3	<b>1.107,00 €</b>

	REFERENCIA	CÓDIGO DE BARRAS	POTENCIA	DESCRIPCIÓN	UNIDADES POR CAJA	TARIFA HERRAMIENTAS SIN IVA
<b>TALADRO MAGNÉTICO 18V</b>						
	DCD1623N-XJ <b>NOVEDAD</b>	5035048750087	18V	TALADRO MAGNÉTICO SIN ESCOBILLAS XR 18V. Transmisión mecánica de 2 velocidades y electrónica de 5 velocidades 130-420 / 250-810 rpm, portaherramienta 19mm, máx. profundidad de corte 50mm, máx. diámetro de corte 50mm, peso 14,3kg. EQUIPO ESTÁNDAR: Maletín TSTAK.	2	1.773,00 €
<b>ATORNILLADORES DE IMPACTO 1/4"</b>						
	DCF809L2T-QW	5035048709610	18V	ATORNILLADOR IMPACTO COMPACTO SIN ESCOBILLAS XR 18V Li-Ion 3Ah Porta-puntas 6.35mm (1/4"), 190Nm de par, 0-2800 rpm, 0-3200 ipm, 1kg. EQUIPO ESTÁNDAR: dos baterías XR Li-Ion 3Ah, cargador multi-voltaje XR, pinza para cinturón, maletín TSTAK.	2	270,00 €
	DCF850D2T-QW	5035048743027	18V	ATORNILLADOR IMPACTO SIN ESCOBILLAS XR 18V Li-Ion 2Ah Porta-puntas 6.35mm (1/4"), 205Nm de par, 0-1000-2800-3250 rpm, 0-3800 ipm, selector de 3 modos, 1.2kg. EQUIPO ESTÁNDAR: dos baterías XR Li-Ion 2Ah, cargador multi-voltaje XR, retención magnética de puntas, pinza para cinturón, maletín TSTAK.	2	318,00 €
	DCF850E2T-QW	5035048749203	18V	ATORNILLADOR IMPACTO SIN ESCOBILLAS XR 18V POWERSTACK Porta-puntas 6.35mm (1/4"), 205Nm de par, 0-1000-2800-3250 rpm, 0-3800 ipm, selector de 3 modos, 1.1kg. EQUIPO ESTÁNDAR: dos baterías POWERSTACK 1,7Ah, cargador multi-voltaje XR, retención magnética de puntas, pinza para cinturón, maletín TSTAK.	2	375,00 €
	DCF850P2T-QW	5035048743041	18V	ATORNILLADOR IMPACTO SIN ESCOBILLAS XR 18V Li-Ion 5Ah Porta-puntas 6.35mm (1/4"), 205Nm de par, 0-1000-2800-3250 rpm, 0-3800 ipm, selector de 3 modos, 1.5kg. EQUIPO ESTÁNDAR: dos baterías XR Li-Ion 5Ah, cargador multi-voltaje XR, retención magnética de puntas, pinza para cinturón, maletín TSTAK.	2	386,00 €
<b>LLAVES DE IMPACTO 1/2"</b>						
	DCF921E2T-QW	5035048749234	18V	LLAVE DE IMPACTO SIN ESCOBILLAS XR 18V 1/2" POWERSTACK CON ANILLO DE RETENCIÓN 406Nm de par, Esfuerzo de torsión 609Nm, 0-2.500 rpm, 0-3.600 ipm, selector de 4 modos, máx. capacidad M20, peso 1.6kg. EQUIPO ESTÁNDAR: dos baterías POWERSTACK 1,7Ah, cargador multi-voltaje XR, gancho para cinturón, maletín TSTAK	2	397,00 €
	DCF921P2T-QW	5035048743744	18V	LLAVE DE IMPACTO SIN ESCOBILLAS XR 18V Li-Ion 5Ah 1/2" CON ANILLO DE RETENCIÓN 406Nm de par, Esfuerzo de torsión 609Nm, 0-2.500 rpm, 0-3.600 ipm, selector de 4 modos, máx. capacidad M20, peso 1.6kg. EQUIPO ESTÁNDAR: dos baterías XR Li-Ion 5Ah, cargador multi-voltaje XR, gancho para cinturón, maletín TSTAK	2	408,00 €
	DCF891P2T-QW	5035048743614	18V	LLAVE DE IMPACTO SIN ESCOBILLAS XR 18V Li-Ion 5Ah 1/2" PAR MEDIO CON ANILLO DE RETENCIÓN 813Nm de par, Esfuerzo de torsión 1.152Nm, 0-2000 rpm, 0-3.250 ipm, selector de 4 modos, máx. capacidad M24, peso 2kg. EQUIPO ESTÁNDAR: dos baterías XR Li-Ion 5Ah, cargador multi-voltaje XR, gancho para cinturón, maletín TSTAK	2	461,00 €

	REFERENCIA	CÓDIGO DE BARRAS	POTENCIA	DESCRIPCIÓN	UNIDADES POR CAJA	TARIFA HERRAMIENTAS SIN IVA
	DCF921H2T-QW <b>NOVEDAD</b>	5035048806456	18V <b>POWERSTACK</b>	LLAVE DE IMPACTO SIN ESCOBILLAS XR 18V +1/2 POWERSTACK CON ANILLO DE RETENCIÓN 406Nm de par, Esfuerzo de torsión 609Nm, 0-2.500 rpm, 0-3.600 ipm, selector de 4 modos, máx. capacidad M20, peso 1.6kg. EQUIPO ESTÁNDAR: dos baterías POWERSTACK de 5Ah, cargador multi-voltaje XR, gancho para cinturón, maletín TSTAK	3	526,00 €
	DCF891H2T-QW <b>NOVEDAD</b>	5035048806388	18V <b>POWERSTACK</b>	LLAVE DE IMPACTO SIN ESCOBILLAS XR 18V POWERSTACK 1/2" PAR MEDIO CON ANILLO DE RETENCIÓN 813Nm de par, Esfuerzo de torsión 1.152Nm, 0-2000 rpm, 0-3.250 ipm, selector de 4 modos, máx. capacidad M24, peso 2kg. EQUIPO ESTÁNDAR: dos baterías POWERSTACK de 5Ah, cargador multi-voltaje XR, gancho para cinturón, maletín TSTAK	3	569,00 €
	DCF900P2T-QW <b>NOVEDAD</b>	5035048743362	18V	LLAVE DE IMPACTO SIN ESCOBILLAS XR 18V 1/2" ALTO PAR CON ANILLO DE RETENCIÓN 1.365Nm de par, Esfuerzo de torsión 1.898Nm, 0- 2.300 rpm, 0-1.800 ipm, máx. capacidad M30, peso 3.3 kg. EQUIPO ESTÁNDAR: dos baterías XR Li-Ion 5Ah, cargador multi-voltaje XR, maletín TSTAK II	3	537,00 €
	DCF900H2T-QW <b>NOVEDAD</b>	5035048806425	18V <b>POWERSTACK</b>	LLAVE DE IMPACTO SIN ESCOBILLAS XR 18V POWERSTACK 1/2" ALTO PAR CON ANILLO DE RETENCIÓN 1.365Nm de par, Esfuerzo de torsión 1.898Nm, 0- 2.300 rpm, 0-1.800 ipm, máx. capacidad M30, peso 3.3 kg. EQUIPO ESTÁNDAR: dos baterías POWERSTACK de 5Ah, cargador multi-voltaje XR, maletín TSTAK II	3	644,00 €
<b>LLAVES DE CARRACA 18V</b>						
	DCF512D1-QW <b>NOVEDAD</b>	5035048738856	18V	LLAVE DE CARRACA SIN ESCOBILLAS XR 18V 1/2" Velocidad sin carga 0-250 rpm, 95Nm de par, 1.1kg. EQUIPO ESTÁNDAR: una batería de Litio XR 2Ah, cargador multi-voltaje XR, Bolsa de transporte	1	311,00 €
<b>AMOLADORAS</b>						
	DCG412M2-QW	5035048390894	18V	MINI-AMOLADORA XR 18V 125mm Potencia de salida 405W, 7000 rpm, máx. diámetro de disco 125mm, rosca M14, 2,9kg. EQUIPO ESTÁNDAR: dos baterías XR Li-Ion 4Ah, cargador multi-voltaje XR, mango lateral de 2 posiciones, guarda protectora sin llave, llave, maletín.	1	354,00 €
	DCG409H2T-QW <b>NOVEDAD</b> <b>PERFORM PROTECT</b>	5035048738856	18V <b>POWERSTACK</b>	MINI-AMOLADORA SIN ESCOBILLAS XR 18V POWERSTACK 125mm 9000 rpm, máx. diámetro de disco 125mm, rosca M14, 2,8kg. Electrónica, Arranque Suave, Freno, Embrague. EQUIPO ESTÁNDAR: dos baterías POWERSTACK de 5Ah, cargador multi-voltaje XR, mango lateral de 2 posiciones, guarda protectora sin llave, llave, maletín TSTAK.	1	589,00 €
<b>PULIDORA</b>						
	DCM849P2-QW	5035048714591	18V	PULIDORA PARA METAL ROTATIVA SIN ESCOBILLAS XR 18V. 800-2200 rpm, máx. diámetro de disco 180mm, rosca M14, 1,9kg. EQUIPO ESTÁNDAR: dos baterías XR Li-Ion 5Ah, cargador multi-voltaje XR, empuñadura lateral, disco con velcro y bolsa de transporte.	2	511,00 €





	REFERENCIA	CÓDIGO DE BARRAS	POTENCIA	DESCRIPCIÓN	UNIDADES POR CAJA	TARIFA HERRAMIENTAS SIN IVA
<b>ATORNILLADORES PARA PANEL YESO</b>						
	DCF620D2-QW	5035048468586	18V	ATORNILLADOR SIN ESCOBILLAS PARA PANEL YESO XR 18V Li-Ion 2Ah Portabrocas 6,35mm, velocidad de carga 0-4400 rpm, 30Nm de par, potencia de salida 435W, 1,88kg. EQUIPO ESTÁNDAR: dos baterías Li-Ion XR 2Ah, cargador multi-voltaje XR, tope de profundidad (nariz), portapuntas magnético con una punta 25mm PR2, maletín TSTAK II	3	338,00 €
	DCF620M2K-QW	5035048730911	18V	ATORNILLADOR SIN ESCOBILLAS PARA PANEL YESO XR 18V Li-Ion 4Ah SIN ESCOBILLAS + Cargador rápido de tornillos Portabrocas 6,35mm, velocidad de carga 0-4400 rpm, potencia de salida 435W, 2kg. EQUIPO ESTÁNDAR: dos baterías compactas Li-Ion XR 4Ah, cargador multi-voltaje XR, DCF6202 cargador rápido de tornillos, tope de profundidad (nariz), DT7520 portapuntas magnético con una punta 25mm PR2, 2 puntas Phillips, maletín TSTAK	3	405,00 €
<b>SIERRAS</b>						
	DCS369M2-QW	5035048723173	18V	MINI-SIERRA SABLE SIN ESCOBILLAS XR 18V 0-3000 cpm, longitud de carrera 16mm, 1,4kg. EQUIPO ESTÁNDAR: dos baterías compactas XR Li-Ion 4Ah, cargador multi-voltaje XR, maletín TSTAK	2	388,00 €
	DCS334P2-QW	5035048710661	18V	SIERRA DE CALAR SIN ESCOBILLAS XR 18V 0-3.200 cpm, longitud de carrera 26mm, capacidad de biselado de 45°, máx. profundidad de corte en Madera/metal/ acero de 135/25/10mm, 2.1kg. EQUIPO ESTÁNDAR: dos baterías XR Li-Ion 5Ah, cargador multi-voltaje XR, cubierta antiarañazos de la base, puerto para extracción de serrín compatible con sistema AirLock, sistema antiastillas de la base y maletín TSTAK II	1	494,00 €
<b>LIJADORAS</b>						
	DCW200P2-QW	5054905284138	18V	LIJADORA ORBITAL SIN ESCOBILLAS XR 18V 1/4 HOJA Electrónica Cuerpo texturizado y áreas engomadas, tamaño del papel 140 x 115 mm, 8.000-13.500 opm, Ø órbita 1.6mm, sistema de aspiración integrado, sistema de agarre rápido para lija de papel tradicional, 1kg. EQUIPO ESTÁNDAR: dos baterías XR Li-Ion 5Ah, cargador multi-voltaje XR, Bolsa para el polvo con adaptador para aspirador integrado y maletín TSTAK II.	1	418,00 €
	DCW210P2-QW	5035048711729	18V	LIJADORA ROTORBITAL SIN ESCOBILLAS XR 18V Ø125mm 12.000 opm Electrónica Diseño compacto de agarre con la palma de la mano, tamaño del papel 125mm, 8.000-12.000 opm, Ø órbita 2.6mm, sistema de aspiración integrado, cambios rápidos de hojas de lija con un papel de velcro, 0,93kg. EQUIPO ESTÁNDAR: dos baterías XR Li-Ion 5Ah, cargador multi-voltaje XR, Bolsa para el polvo con adaptador para aspirador integrado y maletín TSTAK II.	1	418,00 €
	DCE800T2-QW	5035048729236	18V	LIJADORA PANEL YESO TELESCÓPICA SIN ESCOBILLAS XR 18V Electrónica Movimiento de lijado rotatorio, tamaño de disco 225 mm, Velocidad 700-1.200 rpm, longitud de la herramienta 1,25-1,6 m, puerto de extracción de polvo, 3,9kg. EQUIPO ESTÁNDAR: dos baterías XR FLEXVOLT 54V/18V 6Ah, cargador multi-voltaje XR, 3 discos de lija de malla de 150g y bolsa de transporte	1	941,00 €
<b>CLAVADORAS Y GRAPADORAS</b>						
	DCN890P2-QW	5035048666883	18V	CLAVADORA DE HORMIGÓN SIN ESCOBILLAS XR 18V - 3 VELOCIDADES Funcionamiento mecánico sin gas, diámetro de clavo 2.6-3.7 mm, ángulo del compartimiento 15°, longitud del clavo 13-57 mm, capacidad del cargador de 30 clavos, modo de disparo secuencial y RapidCycle, rango de temperatura -20° a +50°C, 4.2kg. EQUIPO ESTÁNDAR: dos baterías XR Li-Ion 5Ah, cargador multi-voltaje XR, pinza para cinturón, 2 puntas de contacto, maletín	1	967,00 €















	REFERENCIA	CÓDIGO DE BARRAS	POTENCIA	DESCRIPCIÓN	UNIDADES POR CAJA	TARIFA HERRAMIENTAS SIN IVA
	DCN692P2-QW	5035048467770	18V	CLAVADORA DE ESTRUCTURAS SIN ESCOBILLAS XR 18V - 2 VELOCIDADES Versatilidad de 30° a 34° de inclinación con clavos y la capacidad máxima del cargador de 55 clavos, diámetro máx. del clavo de 2,8 a 3,3mm, longitud del clavo 50-90mm, modo de disparo secuencial y ráfaga, bloqueo de disparo seco, Energía de Impacto (EPTA 05/2009) 105J, rango de temperatura -20° a +50°C, señalización doble LED (batería descargada, clavo atascado), bloqueo de la máquina, 4.1kg. EQUIPO ESTÁNDAR: dos baterías XR Li-Ion 5Ah, cargador multi-voltaje XR, pinza para cinturón, protector anti-marcas, maletín.	1	741,00 €
	DCN660D2-QW	5035048558379	18V	CLAVADORA DE ACABADO SIN ESCOBILLAS XR 18V Funcionamiento mecánico sin gas, con bloqueo seguro de disparo. Diámetro del clavo 1.6mm (16Ga), ángulo del compartimiento de 20°, longitud del clavo 32-63mm, capacidad del cargador de 110 clavos, vibración/incertidumbre <2.5/1.5m/s2, peso 2,65 kg. EQUIPO ESTÁNDAR: dos baterías 2Ah Li-Ion XR, cargador multi-voltaje XR, maletín.	1	553,00 €
	DCN650P2-QW	5035048665350	18V	CLAVADORA DE ACABADO SIN ESCOBILLAS XR 18V Funcionamiento mecánico sin gas. Diámetro del clavo 1.8mm (15Ga), ángulo del compartimiento 34°, longitud del clavo 32-63mm, capacidad del cargador de 110 clavos, modo de disparo individual o secuencial, 2.6 kg. EQUIPO ESTÁNDAR: dos baterías XR Li-Ion 5Ah, cargador multi-voltaje XR, maletín.	1	644,00 €
	DCFS950P2-QW	5035048699836	18V	GRAPADORA DE CERCAS SIN ESCOBILLAS XR 18V Funcionamiento mecánico sin gas. Diámetro grapa 3,7-4mm, longitud grapa 40-50mm, capacidad del cargador de 35 grapas, modo de disparo secuencial y ráfaga, 4,7kg. EQUIPO ESTÁNDAR: dos baterías XR Li-Ion 5Ah, cargador multi-voltaje XR, maletín.	1	921,00 €
	DCN701D2-QW	5035048712030	18V	GRAPADORA DE ELECTRICISTAS SIN ESCOBILLAS XR 18V Funcionamiento mecánico sin gas. Diámetro grapa 1mm, longitud grapa 25mm, capacidad del cargador de 35 grapas, modo de disparo secuencial y ráfaga, 2,6 kg. EQUIPO ESTÁNDAR: dos baterías XR Li-Ion 2Ah, cargador multi-voltaje XR, maletín.	1	429,00 €
<b>OTRAS HERRAMIENTAS A BATERÍA</b>						
	DCE400D2-QW	5035048732007	18V	EXPANDIDORA DE TUBO XR 18V Velocidad 60rpm, velocidad expansión Ø25mm 18,4s, máx. diámetro tubería Ø32 x 2,9 mm. EQUIPO ESTÁNDAR: dos baterías XR Li-Ion 2Ah, cargador multi-voltaje XR, grasa, cabezales Ø16, 20 y 25 mm, maletín TSTAK.	1	577,00 €
	DCS356P2-QW	5035048726587	18V	MULTI-HERRAMIENTA OSCILANTE SIN ESCOBILLAS XR 18V Ajuste de 3 velocidades, velocidad 0-22000 opm, 1,6° de ángulo de oscilación, sistema de cambio rápido de accesorios, gatillo de velocidad, 1,4kg. EQUIPO ESTÁNDAR: dos baterías XR Li-Ion 5Ah, cargador multi-voltaje XR, hoja de sierra para madera con clavos 31 x 43mm, hoja de sierra para madera 31x43 mm, hoja de sierra segmentada, hoja de sierra de detalles, raspador de Carburo para azulejos, hojas de lija (25 unidades de diversos grados), raspador rígido, adaptador universal, tope de profundidad/Guía de corte recto, plato de lijado, adaptador de extracción de polvo y maletín TSTAK II	3	397,00 €

	REFERENCIA	CÓDIGO DE BARRAS	POTENCIA	DESCRIPCIÓN	UNIDADES POR CAJA	TARIFA HERRAMIENTAS SIN IVA
	DCP580P2-QW	5035048616284	18V	CEPILLO SIN ESCOBILLAS XR 18V con gran tambor de doble hoja con cuchillas TCT, cambio rápido de la hoja, gran parte delantera y trasera de la zapata para mejor estabilidad, compatible con sistema "Air-Lock" de DEWALT. 15.000 rpm, profundidad máxima de corte 2,0mm, profundidad de rebaje 9,0mm, anchura del cepillo 82mm, longitud de la base, 295mm, diámetro del tambor 48mm, peso 3,1 kg. EQUIPO ESTÁNDAR: 2 baterías, cargador multi-voltaje XR, cuchillas reversibles con punta de Carburo de tungsteno (TCT), llave Hex, llave Torx, guía paralela, placa de alineación de la cuchilla, bolsa de polvo DWV9390, maletín TSTAK	2	472,00 €
	DCW604P2-QW	5035048711835	18V	FRESADORA COMBO SIN ESCOBILLAS (2en1) XR 18V ELECTRÓNICA Fresadora/Perfiladora con control de profundidad con base fija, 16000-27000 rpm, diámetro pinza 6-8mm, máx diámetro fresa 30mm, recorrido vertical 55mm, sistema de extracción de polvo integrado, 2,4kg. EQUIPO ESTÁNDAR: 2 baterías Li-Ion 5Ah, cargador multi-voltaje XR, pinza 8mm y carril de guía Ø 17mm, cono central, 2 adaptadores para extracción del serrín, 2 guías paralelas y maletín TSTAK VI	1	633,00 €
<b>HERRAMIENTAS SIN BATERÍAS NI CARGADOR</b>						
	DCH283NT-XJ  6.6m/s <sup>2</sup>	5035048665046	18V	MARTILLO ELECTRONEUMÁTICO SIN ESCOBILLAS XR SDS plus® 18V 2,8J SIN CARGADOR/BATERÍA. Con maletín TSTAK.	1	451,00 €
	DCH273N-XJ  6.6m/s <sup>2</sup>	5035048557334	18V	MARTILLO ELECTRONEUMÁTICO SIN ESCOBILLAS XR SDS PLUS 18V 2,1J SIN CARGADOR/BATERÍA. En caja de cartón.	1	331,00 €
	DCH253N-XJ  6.6m/s <sup>2</sup>	5035048439111	18V	MARTILLO ELECTRONEUMÁTICO XR SDS PLUS 18V 2,1J SIN CARGADOR/BATERÍA. En caja de cartón.	1	268,00 €
	DCH133NT-XJ 6.6m/s <sup>2</sup>	5035048664568	18V	MARTILLO ELECTRONEUMÁTICO SIN ESCOBILLAS XR SDS plus® 18V 2,6J SIN CARGADOR/BATERÍA. Con maletín TSTAK.	2	214,00 €
	DCH172NT-XJ	5035048743232	18V	MARTILLO ELECTRONEUMÁTICO SIN ESCOBILLAS XR 18V SDS plus® SIN CARGADOR/BATERÍA. Con maletín TSTAK.	2	214,00 €
	DCD996NT-XJ	5035048644577	18V	TALADRO PERCUTOR SIN ESCOBILLAS XRP XR 18V 95Nm SIN CARGADOR/BATERÍA. Con maletín TSTAK.	2	232,00 €
	DCD805NT-XJ	5035048750230	18V	TALADRO PERCUTOR COMPACTO SIN ESCOBILLAS XR 18V 90Nm de par SIN CARGADOR/BATERÍA. Con maletín TSTAK.	1	209,00 €

	REFERENCIA	CÓDIGO DE BARRAS	POTENCIA	DESCRIPCIÓN	UNIDADES POR CAJA	TARIFA HERRAMIENTAS SIN IVA
	DCD796NT-XJ	5035048616376	18V	TALADRO PERCUTOR SIN ESCOBILLAS XR 18V 70Nm SIN CARGADOR/BATERÍA. CON MALETÍN TSTAK.	2	166,00 €
	DCD740N-XJ	5035048381502	18V	TALADRO ANGULAR XR 18V 10mm SIN CARGADOR/BATERÍA. En caja de cartón.	4	192,00 €
	DCF850NT-XJ	5035048750124	18V	ATORNILLADOR IMPACTO SIN ESCOBILLAS XR 18V 1/4" 205Nm SIN CARGADOR/BATERÍA. Con maletín TSTAK	3	192,00 €
	DCF900NT-XJ <b>NOVEDAD</b>	5035048743324	18V	LLAVE DE IMPACTO SIN ESCOBILLAS XR 18V 1/2" ALTO PAR 1.356Nm CON ANILLO DE RETENCIÓN SIN CARGADOR/BATERÍA. Con maletín TSTAK II	3	331,00 €
	DCF897NT-XJ	5035048699270	18V	LLAVE DE IMPACTO SIN ESCOBILLAS XR 18V 3/4" ALTO PAR 950Nm CON ANILLO DE RETENCIÓN SIN CARGADOR/BATERÍA. Con maletín TSTAK II	3	289,00 €
	DCF891NT-XJ	5035048743546	18V	LLAVE DE IMPACTO SIN ESCOBILLAS XR 18V 1/2" PAR MEDIO 813Nm CON ANILLO DE RETENCIÓN SIN CARGADOR/BATERÍA. Con maletín TSTAK	3	331,00 €
	DCF921N-XJ	5035048743690	18V	LLAVE DE IMPACTO SIN ESCOBILLAS XR 18V 1/2" 450Nm CON ANILLO DE RETENCIÓN SIN CARGADOR/BATERÍA. En caja de cartón	10	214,00 €
	DCF512N-XJ <b>NOVEDAD</b>	5035048789551	18V	LLAVE DE CARRACA XR 18V 1/2" 95Nm SIN CARGADOR/BATERÍA. En caja de cartón.	10	232,00 €
	DCG409VSNT-XJ <b>NOVEDAD</b> <b>PERFORM PROTECT</b>	5035048791462	18V	MINI-AMOLADORA SIN ESCOBILLAS XR 18V 125mm. CON REGULADOR DE VELOCIDAD, FRENO, EMBRAGUE, ARRANQUE SUAVE, BLOQUEO Y RE-ARRANQUE. SIN CARGADOR/BATERÍA. Con maletín TSTAK II.	3	289,00 €
	DCG405NT-XJ <b>PERFORM PROTECT</b>	5035048665541	18V	MINI-AMOLADORA SIN ESCOBILLAS XR 18V 125mm SIN CARGADOR/BATERÍA. FRENO, EMBRAGUE, ARRANQUE SUAVE, BLOQUEO Y RE-ARRANQUE. Con maletín TSTAK II.	3	214,00 €
	DCG406N-XJ <b>PERFORM PROTECT</b>	5035048665497	18V	MINI-AMOLADORA SIN ESCOBILLAS XR 18V 125mm SIN CARGADOR/BATERÍA. INTERRUPTOR HOMBRE-MUERTO, ARRANQUE SUAVE, FRENO, EMBRAGUE. En caja de cartón.	1	214,00 €

	REFERENCIA	CÓDIGO DE BARRAS	POTENCIA	DESCRIPCIÓN	UNIDADES POR CAJA	TARIFA HERRAMIENTAS SIN IVA
	DCG412N-XJ	5035048356180	18V	MINI-AMOLADORA XR 18V 125mm SIN CARGADOR/BATERÍA. En caja de cartón.	1	149,00 €
	DCM849N-XJ	5035048714584	18V	PULIDORA PARA METAL ROTATIVA SIN ESCOBILLAS XR 18V SIN CARGADOR/BATERÍA. En caja de cartón	4	289,00 €
	DCG426N-XJ	5035048665497	18V	AMOLADORA RECTA SIN ESCOBILLAS XR 18V SIN CARGADOR/BATERÍA. En caja de cartón	6	214,00 €
	DCS438N-XJ <b>NOVEDAD</b>	5035048747759	18V	AMOLADORA MULTI-CORTE SIN ESCOBILLAS XR 18V 76mm. 20.000 rpm, Máx. altura de corte 22mm. SIN CARGADOR/BATERÍA. Con 3 discos de corte.	-	209,00 €
	DCF622NT-XJ	5035048657225	18V	ATORNILLADOR ESTRUCTURAS METÁLICAS SIN ESCOBILLAS 18V SIN CARGADOR/BATERÍA. Con maletín TSTAK	3	214,00 €
	DCF620NT-XJ	5035048555996	18V	ATORNILLADOR SIN ESCOBILLAS PARA PANEL YESO XR 1/4 18V SIN CARGADOR/BATERÍA. Con maletín TSTAK II	3	192,00 €
	DCS571NT-XJ	5035048723142	18V	SIERRA CIRCULAR DE MANO SIN ESCOBILLAS XR 18V Ø115mm SIN CARGADOR/BATERÍA. Con maletín TSTAK	3	231,00 €
	DCS572NT-XJ	5035048729175	18V	SIERRA CIRCULAR SIN ESCOBILLAS XR 18V Ø184mm con base compatible para rail guía. SIN CARGADOR/BATERÍA. Con maletín TSTAK VI	2	289,00 €
	DCS573NT-XJ	5035048739532	18V	SIERRA CIRCULAR SIN ESCOBILLAS XR 18V FLEXVOLT ADVANTAGE Ø190mm SIN CARGADOR/BATERÍA. Con maletín TSTAK VI.	1	289,00 €
	DCS391N-XJ	5035048356210	18V	SIERRA CIRCULAR XR 18V Ø165mm SIN CARGADOR/BATERÍA. En caja de cartón.	1	192,00 €
	DCS565NT-XJ	5035048740002	18V	SIERRA CIRCULAR SIN ESCOBILLAS XR 18V Ø165mm SIN CARGADOR/BATERÍA. Con maletín TSTAK.	1	289,00 €
	DCS373N-XJ	5035048377772	18V	SIERRA CIRCULAR XR 18V Ø140mm MULTI-CORTE SIN CARGADOR/BATERÍA. En caja de cartón.	1	289,00 €
	DCS386NT-XJ	5035048739549	18V	SIERRA SABLE COMPACTA SIN ESCOBILLAS XR 18V FLEXVOLT ADVANTAGE SIN CARGADOR/BATERÍA. Con maletín TSTAK.	1	331,00 €

	REFERENCIA	CÓDIGO DE BARRAS	POTENCIA	DESCRIPCIÓN	UNIDADES POR CAJA	TARIFA HERRAMIENTAS SIN IVA
	DCS382N-XJ	5035048748312	18V	SIERRA SABLE SIN ESCOBILLAS XR 18V SIN CARGADOR/BATERÍA. En caja de cartón.	1	232,00 €
	DCS369NT-XJ	5035048723180	18V	MINI-SIERRA SABLE SIN ESCOBILLAS XR 18V SIN CARGADOR/BATERÍA. Con maletín TSTAK.	2	192,00 €
	DCS334NT-XJ	5035048710623	18V	SIERRA DE CALAR SIN ESCOBILLAS XR 18V SIN CARGADOR/BATERÍA. Con maletín TSTAK II	1	268,00 €
	DCW200NT-XJ	5054905284121	18V	LIJADORA ORBITAL SIN ESCOBILLAS XR 18V SIN CARGADOR/BATERÍA. Con maletín TSTAK.	1	214,00 €
	DCW210NT-XJ	5035048711699	18V	LIJADORA ROTORBITAL SIN ESCOBILLAS XR 18V SIN CARGADOR/BATERÍA. Con maletín TSTAK II.	1	214,00 €
	DCE800N-XJ	5035048727782	18V	LIJADORA PANEL YESO TELESCOPICA SIN ESCOBILLAS XR 18V SIN CARGADOR/BATERÍA.	1	532,00 €
	DCS377NT-XJ	5035048739693	18V	SIERRA DE BANDA COMPACTA SIN ESCOBILLAS XR 18V SIN CARGADOR/BATERÍA. Con maletín TSTAK.	1	331,00 €
	DCS371N-XJ	5035048446744	18V	SIERRA DE BANDA COMPACTA 18V XR SIN CARGADOR/BATERÍA. En caja de cartón.	2	381,00 €
	DCE555N-XJ <b>NOVEDAD</b>	5035048744352	18V	SIERRA DE CORTE SIN ESCOBILLAS PARA PANEL YESO XR 18V SIN CARGADOR/BATERÍA. En caja de cartón.	-	168,00 €
	DCS365N-XJ	5035048630495	18V	INGLETADORA TELESCÓPICA XR 18V Ø184mm + XPS SIN CARGADOR/BATERÍA. En caja de cartón.	1	541,00 €
	DCS356NT-XJ	5035048726532	18V	MULTI-HERRAMIENTA OSCILANTE SIN ESCOBILLAS XR 18V SIN CARGADOR/BATERÍA. Con maletín TSTAK II.	3	214,00 €
	DCP580NT-XJ	5035048635162	18V	CEPILLO XR 18V SIN ESCOBILLAS SIN CARGADOR/BATERÍA. Con maletín TSTAK	2	268,00 €
	DCW604NT-XJ	5035048711804	18V	FRESADORA COMBO SIN ESCOBILLAS (2en1) XR 18V SIN CARGADOR/BATERÍA. Con maletín TSTAK VI	1	381,00 €

	REFERENCIA	CÓDIGO DE BARRAS	POTENCIA	DESCRIPCIÓN	UNIDADES POR CAJA	TARIFA HERRAMIENTAS SIN IVA
	DCW600N-XJ	5035048711798	18V	PERFILADORA SIN ESCOBILLAS XR 18V SIN CARGADOR/BATERÍA. En caja de cartón.	1	289,00 €
	DCW682NT-XJ <b>NOVEDAD</b>	5035048752920	18V	ENSAMBLADORA SIN ESCOBILLAS XR 18V. 9.000 rpm, máx. diámetro de la cuchilla 102mm, máx. profundidad ranurado 20mm, ajuste guía 0-90°, profundidad ranurado 4mm. SIN CARGADOR/BATERÍA. Con maletín TSTAK.	2	381,00 €
	DCS350N-XJ	5035048614815	18V	CORTADORA DE VARILLA ROSCADA XR 18V SIN CARGADOR/BATERÍA. En caja de cartón.	1	397,00 €
	DCN890N-XJ	5035048666906	18V	CLAVADORA DE HORMIGÓN SIN ESCOBILLAS XR 18V SIN CARGADOR/BATERÍA. Con maletín	1	752,00 €
	DCN660NT-XJ	5035048631652	18V	CLAVADORA DE ACABADO SIN ESCOBILLAS XR 18V 16Ga clavos inclinados SIN CARGADOR/BATERÍA. Con maletín TSTAK	1	461,00 €
	DCN662N-XJ	5902013967279	18V	CLAVADORA DE ACABADO SIN ESCOBILLAS XR 18V 16Ga clavos rectos SIN CARGADOR/BATERÍA. En caja de cartón.	1	429,00 €
	DCN680NT-XJ	5035048665244	18V	CLAVADORA BRAD DE ACABADO SIN ESCOBILLAS XR 18V 18Ga SIN CARGADOR/BATERÍA. Con maletín TSTAK	1	483,00 €
	DCN650N-XJ	5035048648889	18V	CLAVADORA DE ACABADO SIN ESCOBILLAS XR 18V SIN CARGADOR/BATERÍA. En caja de cartón	1	429,00 €
	DCFS950N-XJ	5035048699850	18V	GRAPADORA DE CERCAS SIN ESCOBILLAS XR 18V SIN CARGADOR/BATERÍA. En caja de cartón.	1	737,00 €
	DCN701N-XJ	5035048706299	18V	GRAPADORA DE ELECTRICISTAS SIN ESCOBILLAS XR 18V SIN CARGADOR/BATERÍA. En caja de cartón	1	268,00 €
	DCE400NT-XJ	5035048732250	18V	EXPANDIDORA DE TUBO XR 18V SIN CARGADOR/BATERÍA. Grasa, cabezales Ø16, 20 y 25 mm. Con maletín TSTAK.	1	442,00 €
	DCGG571NK-XJ	5035048716076	18V	PISTOLA ENGRASADORA XR 18V Presión de salida de 690 Bar, capacidad de grasa 400g, manguera de 1m de longitud, 3.6Kg SIN CARGADOR/BATERÍA	1	331,00 €

	REFERENCIA	CÓDIGO DE BARRAS	POTENCIA	DESCRIPCIÓN	UNIDADES POR CAJA	TARIFA HERRAMIENTAS SIN IVA
	DCS491N-XJ	5035048667101	18V	CIZALLA XR 18V SIN CARGADOR/BATERÍA. En caja de cartón.	1	289,00 €
	DCS496N-XJ <b>NOVEDAD</b>	5035048791516	18V	CIZALLA XR 18V PARA CORTE CURVO. SIN CARGADOR/BATERÍA. En caja de cartón.	-	289,00 €
	DCE531N-XJ	5035048648889	18V	VIBRADOR DE HORMIGÓN XR 18V SIN CARGADOR/BATERÍA. En caja de cartón.	1	381,00 €
	DCE580N-XJ	5035048642177	18V	PISTOLA QUÍMICOS XR 18V 600ml SIN CARGADOR/BATERÍA. En caja de cartón.	1	331,00 €
	DCE560N-XJ	5035048642030	18V	PISTOLA QUÍMICOS XR 18V 310ml SIN CARGADOR/BATERÍA. En caja de cartón.	4	331,00 €
	DCE530N-XJ	5035048722886	18V	PISTOLA DE AIRE CALIENTE XR 18V 290-530 °C SIN CARGADOR/BATERÍA. En caja de cartón.	1	129,00 €
	DCV584L-QW	5035048648841	18V	ASPIRADOR SÓLIDOS Y LÍQUIDOS CON CABLE O A BATERÍA XR 18V/14,4V Clase L SIN BATERÍA/CARGADOR. Máx. caudal de aire 954 l/min, volumen de tanque 7.5 litros, boquilla de aspiración y cepillo, 4.8kg. Funciona con baterías XR 14,4V/18V de DEWALT o con red eléctrica. EQUIPO ESTÁNDAR: manguera de 2m, boquilla para rincones, boquilla ancha, compartimento integrado para transportar y almacenar.	1	289,00 €
	DWH161N-XJ	5035048715253	18V	ASPIRADOR SÓLIDOS SIN ESCOBILLAS XR 18V SIN CARGADOR/BATERÍA. Filtro lavable HEPA, manguera de 1m x 31mm, máx. caudal de aire 9 L/seg, capacidad del tanque 0.21L, Peso 9kg. EQUIPO ESTÁNDAR: Manguera flexible de 1m, adaptador escalonado de manguera, correa de hombro ajustable, boquilla, pinza para cinturón. En caja de cartón.	4	232,00 €
	DCV517N-XJ	5035048641965	18V	ASPIRADOR SÓLIDOS Y LÍQUIDOS XR 18V PARA OBRA SIN CARGADOR/BATERÍA. Manguera de goma extensible de hasta 1m. Gran eficiencia del filtro atrapa el 99,7% del polvo, hasta partículas tan pequeñas como paneles de yeso y polvo de cemento, fácil vaciado del tanque con un solo pestillo y filtro extraíble y lavable de alta resistencia. Potencia 180W, máx. caudal de aire 15.9 L/seg, volumen de tanque 1.9L, peso 1.2 (2.2) kg. EQUIPO ESTÁNDAR: Manguera de goma de 1m, boquilla para rincones, boquilla ancha, baterías no incluidas.	4	166,00 €
	DCV501LN-XJ <b>NOVEDAD</b>	5035048738238	18V	ASPIRADOR SÓLIDOS CLASE L XR 18V SIN CARGADOR/BATERÍA. Gran eficiencia del filtro atrapa el 99,7% del polvo, de un tamaño de hasta 0,3 micras, máx. caudal de aire 1.260 l/m, volumen de tanque 0,75L, peso 1.5 kg. EQUIPO ESTÁNDAR: Cabezal para suelo, Palo extensible, Manguera flexible, Boquilla para rincones, Cepillo para polvo, Boquilla extra ancha con cepillo y bolsa de transporte	2	192,00 €
	DCC018N-XJ	5902013963448	18V	INFLADOR DE AIRE XR 18V Y 12V COCHE - SIN CARGADOR/BATERÍA Presión máxima 11,0 Bar, Salida de alta presión que ofrece hasta 14,7 l/min a 2,4 Bar. Puede utilizar 3 fuentes de alimentación diferentes: baterías XR de 18V (no incluida), enchufe de 12V (automóvil) o se puede alimentar con un adaptador de enchufe de 230V (no incluido, se vende por separado). Pantalla LCD de alta calidad con indicador digital y apagado automático. Luz LED. Función de desinflado rápido.	1	166,00 €
	DCV100-XJ	5035048616116	18V	SOPLADOR COMPACTO XR 18V PARA OBRA SIN CARGADOR/BATERÍA. Potencia de salida de 265W, caudal de aire 2.8 m3/min, velocidad del aire 80m/s, 1.3kg. En caja de cartón.	2	110,00 €

	REFERENCIA	CÓDIGO DE BARRAS	POTENCIA	DESCRIPCIÓN	UNIDADES POR CAJA	TARIFA HERRAMIENTAS SIN IVA
	DCL040-XJ	5035048305560	18V	LINTERNA LUZ LED DE CABEZA ROTATIVA XR 18V SIN CARGADOR/BATERÍA.	10	48,00 €
	DCL043-XJ	5035048553824	18V	LINTERNA LUZ LED DE FARO XR 18V SIN CARGADOR/BATERÍA 120-1000 lúmenes, hasta 400m de distancia, clase IP54, hasta 10 horas de autonomía con batería de 5Ah.	4	98,00 €
	DCL074-XJ	5035048706169	18V	LUZ LED DE ÁREA XR 18V SIN CARGADOR/BATERÍA. 3 ajustes de brillo: 1500-3200-5000 lúmenes, temperatura de color 4.000 Kelvin de color claro. Patrón de haz de luz de 360°. Protección IP54 contra polvo y agua.	1	331,00 €
	DCL079-XJ	5035048678282	18V	FOCO LED XR 18V CON TRÍPODE SIN CARGADOR/BATERÍA. 3 ajustes del brillo: 1.000-1.800-3.000 lúmenes, temperatura de color 3.500K de color claro. Trípode telescópico ajustable hasta 2,2m. Protección IP55 contra polvo y agua	1	331,00 €
	DCL045-XJ	5035048750261	18V	LAMPARA LED DE CAPOT XR 18V/12V SIN CARGADOR/BATERÍA. Luces independientes con 2 ajustes del brillo: 800-1.650 lúmenes, temperatura de color 5.000K. Extensible 1,3m a 1,9m. 2,3kg	1	232,00 €
	DCL077-XJ	5035048715048	12V 18V	LUZ LED COMPACTO XR 18V/12V SIN CARGADOR/BATERÍA. 3 ajustes del brillo: 500-1.000-2.000 lúmenes, temperatura de color 4.000K. Protección IP54 contra la entrada de polvo y agua	3	149,00 €
	DCE512N-XJ	5035048747445	18V	VENTILADOR XR 18V SIN CARGADOR/BATERÍA. Dial de velocidad variable 3.000 rpm, caudal de aire 1.680m <sup>3</sup> /h, ángulo de pivotación de 180° con ganchos para colgar. 3,4kg	1	149,00 €
<b>RADIOS</b>						
	DCR019-QW	5035048440681	12V 18V 54V	RADIO COMPACTA XR con cable o baterías FM/AM Posibilidad de conectar dispositivos externos para escuchar música (iPod, iPhone, reproductores de MP3) a través de puerto auxiliar de 3,5mm. Pantalla LCD. Funciona con baterías XR Li-Ion 12V, 18V y 54V o con red eléctrica. 2,8kg. EQUIPO ESTÁNDAR: Baterías no incluidas	1	166,00 €
	DWST1-81078-QW	3253561810787	12V 18V 54V	RADIO CARGADOR TSTAK con cable o baterías FM/DAB Puerto auxiliar de 3,5mm, bluetooth, protección IP54 contra la entrada de polvo y agua, pantalla táctil. Funciona con baterías XR Li-Ion 12V, 18V y 54V o con red eléctrica. EQUIPO ESTÁNDAR: Baterías no incluidas	1	331,00 €



	REFERENCIA	CÓDIGO DE BARRAS	POTENCIA	DESCRIPCIÓN	UNIDADES POR CAJA	TARIFA HERRAMIENTAS SIN IVA
<b>OTROS ACOPLAMIENTOS</b>						
	DCB090-XJ	5035048459225	12V 18V 54V	Adaptador que transforma la batería XR de cualquier amperaje (12V-18V-54V) en un cargador portátil con 2 salidas USB para dispositivos portátiles (teléfonos móviles, tabletas, ordenadores portátiles, etc.). Con indicador LED para leer el estado de carga de la batería conectada. Corriente de carga 1,5A.	8	35,00 €
	DCB094K-QW	5054905302313	18V	Cargador portátil 5Ah con 2 salidas USB para CARGAR simultáneamente dispositivos portátiles (teléfonos móviles, tabletas, ordenadores portátiles, etc.) y/o baterías Con indicador LED para leer el estado de carga. Corriente de carga 5A. Incluye Cable USB-C PD (100W) Bi-direccional y Cargador 100W USB-C PD	8	134,00 €
	DCB500-QS	5035048643495	54V 230V	Adaptador de alimentación para 2 baterías XR FLEXVOLT de 54V y conversión a 230V	3	110,00 €
	DCE40032-XJ	5035048731598		Cabezal expandidor Ø32mm para DCE400	1	60,00 €
	DCE5801-XJ	5035048642214		Acoplamiento de tubo transparente para pistolas de químicos XR DCE560 y DCE580	4	98,00 €
	DCF6202-XJ	5035048730904		Mecanismo de cargador rápido de tornillos para Atornillador Panel yeso DCF620	5	91,00 €
	DCV5801H-XJ	5035048442654		Filtro para aspirador DCV582 y DCV584	4	35,00 €
	DWW9390-XJ	5035048643556		Bolsa de polvo para cepillo sin cable DCP580	4	35,00 €
	PB901.03-QZ	5035048752364		Funda protectora de goma para Llave de Impacto DCF901	4	29,00 €
	PB850-QZ	5035048752371		Funda protectora de goma para Atornillador de Impacto DCF850	4	29,00 €
	PB921.22.23-QZ	5054905302177		Funda protectora de goma para Llave de Impacto DCF921	4	29,00 €
	PB900.899-QZ	5035048752357		Funda protectora de goma para Llave de Impacto DCF899	4	33,00 €
	PB891.92-QZ	5035048752395		Funda protectora de goma para Llave de Impacto DCF891	4	33,00 €
<b>OTROS ACOPLAMIENTOS - TOOL CONNECT</b>						
	DCE040-XJ	5035048662168		Adaptador de conectividad Bluetooth TOOL CONNECT para herramientas XR de 18V	10	60,00 €
	DCE041K10-XJ	5035048665411		10 Módulos de conectividad Bluetooth TOOL CONNECT	24	241,00 €

	REFERENCIA	CÓDIGO DE BARRAS	POTENCIA	DESCRIPCIÓN	UNIDADES POR CAJA	TARIFA HERRAMIENTAS SIN IVA
<b>HERRAMIENTAS CON BATERÍA XR FLEXVOLT LITIO</b> 						
<b>MARTILLOS SDS max®</b>						
	<b>DCH775X2-QW</b>  10.1 m/s <sup>2</sup>	5054905297015	18V	MARTILLO ELECTRONEUMÁTICO SIN ESCOBILLAS SDS max® XR FLEXVOLT 54V 2 MODOS - 52mm Energía de Impacto (EPTA 05/2009) 19,4J, velocidad sin carga 145-290 rpm, 1.105-2.210 ipm, 2 modos de trabajo (percusión y cincelado), 10,9kg. EQUIPO ESTÁNDAR: dos baterías XR FLEXVOLT 54V/18V 9Ah Li-Ion, cargador, empuñadura multi-posición, maletín.	1	<b>1.414,00 €</b>
	<b>DCH735X2-QW</b>  9 m/s <sup>2</sup>	5035048747384	18V	MARTILLO ELECTRONEUMÁTICO SIN ESCOBILLAS SDS max® XR FLEXVOLT 54V 2 MODOS - 48mm Energía de Impacto (EPTA 05/2009) 13,3J, velocidad sin carga 177-355 rpm, 1.350-2.705 ipm, 2 modos de trabajo (percusión y cincelado), 8,5kg. EQUIPO ESTÁNDAR: dos baterías XR FLEXVOLT 54V/18V 9Ah Li-Ion, cargador, empuñadura multi-posición, maletín.	1	<b>1.291,00 €</b>
	<b>DCH614X2-QW</b>  8.8 m/s <sup>2</sup>	5035048722916	54V	MARTILLO ELECTRONEUMÁTICO SIN ESCOBILLAS SDS max® XR FLEXVOLT 54V 2 MODOS - 45mm Energía de Impacto (EPTA 05/2009) 10,5J, velocidad sin carga 190 - 380 rpm, impactos por minuto 1450-2900 ipm, 2 modos de trabajo (percusión y cincelado), 6,8kg. EQUIPO ESTÁNDAR: dos baterías XR FLEXVOLT 54V/18V 9Ah Li-Ion, cargador, empuñadura multi-posición, maletín.	1	<b>1.167,00 €</b>
	<b>DCH481X2-QW</b>  9.4 m/s <sup>2</sup>	5035048648995	54V	MARTILLO ELECTRONEUMÁTICO SIN ESCOBILLAS SDSmax® XR FLEXVOLT 54V 3 MODOS - 40mm Energía de Impacto (EPTA 05/2009) 6,1J, velocidad sin carga 540 rpm, impactos por minuto 3150 ipm, 3 modos de trabajo (rotación, percusión y cincelado), 6,7kg. EQUIPO ESTÁNDAR: dos baterías XR FLEXVOLT 54V/18V 9Ah Li-Ion, cargador, empuñadura multi-posición, maletín.	2	<b>1.045,00 €</b>
<b>MARTILLOS SDS plus®</b>						
	<b>DCH417X2-QW</b>  6.3 m/s <sup>2</sup>	5035048734469	18V	MARTILLO ELECTRONEUMÁTICO SIN ESCOBILLAS SDS plus® XR FLEXVOLT 54V con cambio rápido de portabrocas 3 MODOS - 32mm Energía de Impacto (EPTA 05/2009) 4,5J, velocidad sin carga 0-725 rpm, impactos por minuto 0-4.200 ipm, 3 modos de trabajo (rotación, percusión y cincelado), 4kg. EQUIPO ESTÁNDAR: dos baterías XR FLEXVOLT 54V/18V 9Ah Li-Ion, cargador, empuñadura multi-posición, pinza para cinturón, 6 brocas de pala, 1 puntero SDS plus®, Cíncel 20mm, 4 brocas HSS-R, 4 BROCAS SDS plus® EXTREME, Portabrocas 13mm de cambio rápido, maletín TSTAK VI.	1	<b>1.107,00 €</b>
	<b>DCH333X2-QW</b>  7.5 m/s <sup>2</sup>	5035048646748	54V	MARTILLO ELECTRONEUMÁTICO SIN ESCOBILLAS SDS plus® XR FLEXVOLT 54V 3 MODOS - 30mm Energía de Impacto (EPTA 05/2009) 3,5J, velocidad sin carga 0-1000 rpm, impactos por minuto 0-4480 ipm, 3 modos de trabajo (rotación, percusión y cincelado), 5kg. EQUIPO ESTÁNDAR: dos baterías XR FLEXVOLT 54V/18V 9Ah Li-Ion, cargador, empuñadura multi-posición, pinza para cinturón, maletín TSTAK VI.	1	<b>984,00 €</b>
	<b>DCH323T2-QW</b>  7.5 m/s <sup>2</sup>	5035048648599	54V	MARTILLO ELECTRONEUMÁTICO SIN ESCOBILLAS SDS plus® XR FLEXVOLT 54V 3 MODOS - 28mm Energía de Impacto (EPTA 05/2009) 2,8J, velocidad sin carga 0-980 rpm, impactos por minuto 0-3390 ipm, 3 modos de trabajo (rotación, percusión y cincelado), 4,7kg. EQUIPO ESTÁNDAR: dos baterías XR FLEXVOLT 54V/18V 6Ah Li-Ion, cargador, empuñadura multi-posición, pinza para cinturón, maletín TSTAK VI.	1	<b>861,00 €</b>















	REFERENCIA	CÓDIGO DE BARRAS	POTENCIA	DESCRIPCIÓN	UNIDADES POR CAJA	TARIFA HERRAMIENTAS SIN IVA
<b>MARTILLOS DEMOLEDORES</b>						
	DCH892X2-QW <b>NOVEDAD</b>	5035048791929	54V	MARTILLO DEMOLEDOR SIN ESCOBILLAS SDS max® XR FLEXVOLT 54V 10Kg Energía de Impacto (EPTA 05/2009) 19.4J, impactos por minuto 1.105-2.210 ipm, 8,9kg. EQUIPO ESTÁNDAR: dos baterías XR FLEXVOLT 54V/18V 9Ah Li-Ion, cargador, empuñadura multi-posición, maletín.	1	1.189,00 €
	DCH832X2-QW <b>NOVEDAD</b>	5035048791905	54V	MARTILLO DEMOLEDOR SIN ESCOBILLAS SDS max® XR FLEXVOLT 54V 6Kg Energía de Impacto (EPTA 05/2009) 10.5J, impactos por minuto 1.450-2.900 ipm, 6,5kg. EQUIPO ESTÁNDAR: dos baterías XR FLEXVOLT 54V/18V 9Ah Li-Ion, cargador, empuñadura multi-posición, maletín.	1	1.040,00 €
<b>MEZCLADOR</b>						
	DCD240X2-QW	5035048668344	54V	MEZCLADOR SIN ESCOBILLAS XR FLEXVOLT 54V - Dial de 5 velocidades electrónicas, porta-herramientas roscado M14, interruptor de seguridad de bloqueo, velocidad sin carga 0-725 rpm, 5.1kg EQUIPO ESTÁNDAR: 2 Baterías XR FLEXVOLT 54V/18V 9Ah, Cargador multi-voltaje 54/18V, Varilla mezcladora con espiral hacia abajo de 160mm y Bolsa (para almacenamiento del cargador y las baterías)	1	861,00 €
<b>AMOLADORA Y ROZADORA</b>						
	DCG418T2-QW <b>PERFORM PROTECT</b> 6.1 m/s <sup>2</sup>	5035048734391	54V	MINI-AMOLADORA SIN ESCOBILLAS XR FLEXVOLT 54V 125mm 9000 rpm, máx. diámetro de disco 125mm, rosca M14, 2.2kg. Electrónica, Arranque Suave, Freno, Embrague. EQUIPO ESTÁNDAR: dos baterías XR FLEXVOLT 54V/18V 6Ah Li-Ion, cargador, mango lateral de 2 posiciones, guarda protectora sin llave, llave, maletín TSTAK II	3	590,00 €
	DCG200T2-QW <b>PERFORM PROTECT</b> 4.7 m/s <sup>2</sup>	5035048705445	54V	ROZADORA SIN ESCOBILLAS XR FLEXVOLT 54V 125mm 9000 rpm, máx. diámetro de disco 125mm, profundidad de corte 32mm, ancho de corte 35mm, grosor del disco 3mm, 2.9kg. Electrónica, Arranque Suave, Freno, Embrague. EQUIPO ESTÁNDAR: dos baterías XR FLEXVOLT 54V/18V 6Ah Li-Ion, cargador, 2 discos de diamante, espaciadores de 3mm, 6mm, 9mm y 12mm, cincel, llave de hoja hexagonal, maletín TSTAK VI	1	861,00 €
<b>SIERRAS</b>						
	DCS389T2-QW	5035048736654	54V	SIERRA SABLE SIN ESCOBILLAS XR FLEXVOLT 54V 0-3000 cpm, longitud de carrera 28,6mm, fijación rápida de la hoja con 2 posiciones posiciones ajustables, 3.5kg. EQUIPO ESTÁNDAR: dos baterías XR FLEXVOLT 54V/18V 6Ah Li-Ion, cargador, maletín TSTAK VI	2	672,00 €
	DCS579T2-QW	5035048736418	54V	SIERRA CIRCULAR SIN ESCOBILLAS XR FLEXVOLT 54V con base compatible para rail guía, 5800 rpm, diámetro de la hoja 190x30mm, capacidad de biselado 57°. Máx. Profundidad de corte a 90°/45° de 61/43mm, Máx. Profundidad de corte a 90°/45° con rail guía 57/39mm, 3.7kg. EQUIPO ESTÁNDAR: dos baterías XR FLEXVOLT 54V/18V 6Ah Li-Ion, cargador, hoja de sierra de 190x30mm, llave Allen, adaptador para aspiración y maletín TSTAK VI.	2	737,00 €
	DCS520T2-QW	5035048643006	54V	SIERRA DE INCISIÓN SIN ESCOBILLAS XR FLEXVOLT 54V con base compatible para rail guía. 59mm profundidad - Ø165mm con ajuste de rail, anti-retroceso, guarda. velocidad sin carga 1750 - 5000 rpm, diámetro de la hoja 165mm, diámetro interior 20mm, capacidad de biselado 47°, máx. profundidad de corte 59mm (55mm con rail), peso 5,1kg. EQUIPO ESTÁNDAR: dos baterías XR FLEXVOLT 54V/18V 6Ah Li-Ion, cargador, hoja de 42 dientes y maletín TSTAK VI	1	913,00 €







	REFERENCIA	CÓDIGO DE BARRAS	POTENCIA	DESCRIPCIÓN	UNIDADES POR CAJA	TARIFA HERRAMIENTAS SIN IVA
	DCS777T2-QW	5054905003432	54V	INGLETADORA TELESCÓPICA SIN ESCOBILLAS XR FLEXVOLT 54V Ø216mm + XPS. Con innovadora línea indicadora del corte con sombra XPS. Incluye base y guía, función de bloqueo de la cabeza y palanca de fijación rápida. Desplazamiento a la izquierda de la guarda con escala de medición. Dispone de ángulos de corte prefijados a 15°, 22.5°, 30° y 45°. Velocidad de la hoja 6.300 rpm, diámetro de la hoja 216mm, diámetro interior 30mm, capacidad de biselado 48°, capacidad de inglete (dcha/izqda) 50/50°, capacidad de corte a 90°/90° (PxA) 270x62mm, máx. profundidad de corte (sierras) 80mm, peso 14kg. EQUIPO ESTÁNDAR: dos baterías XR FLEXVOLT 54V/18V 6Ah Li-Ion, cargador, Hoja de sierra con dientes TCT, llave hexagonal, mordaza.	1	1.016,00 €
	DCS781X2-QW <b>NOVEDAD</b>	5054905310646	54V	INGLETADORA TELESCÓPICA SIN ESCOBILLAS XR FLEXVOLT 54V Ø305mm + XPS Con innovadora línea indicadora del corte con sombra XPS. Velocidad de la hoja 3800 rpm, diámetro de la hoja 305mm, diámetro interior 30mm, capacidad de biselado 49/49°, capacidad de inglete (dcha/izqda) 60/50°, capacidad de corte a 90°/90° 90x310, máx. profundidad de corte (sierras) 165mm, peso 23kg. EQUIPO ESTÁNDAR: dos baterías XR FLEXVOLT, 54V/18V 9Ah Li-Ion, cargador, hoja de sierra de 60 dientes	-	1.612,00 €
	DCS691X2-QW <b>NOVEDAD</b>	5035048791950	54V	CORTADORA DE HORMIGÓN SIN ESCOBILLAS XR FLEXVOLT 54V Ø230mm Protector rotativo con 5 posiciones. Suministro de agua dual a ambos lados. Indicador de sobrecarga. Transmisiones metálicas. Diámetro del disco 230mm, diámetro interior 22.2mm, 6.500 rpm, profundidad de corte 83mm. Peso 6,4kg. EQUIPO ESTÁNDAR: dos baterías XR FLEXVOLT 54V/18V 9Ah, cargador, disco de diamante y llave.	-	1.107,00 €
	DCS398T2-QW	5035048655719	54V	SIERRA ALLIGATOR® SIN ESCOBILLAS XR FLEXVOLT 54V. Espada de 430mm y hoja Poroton Clase 20, 2400 cpm, longitud de carrera 40mm, longitud de la hoja 430mm, 6,5kg. EQUIPO ESTÁNDAR: dos baterías XR FLEXVOLT 54V/18V 6Ah Li-Ion, cargador, Hoja TCT Clase 20 y Llave Allen.	1	954,00 €
	DCS7485T2-QW	5035048645789	54V	SIERRA DE MESA SIN ESCOBILLAS XR FLEXVOLT 54V Ø 210mm. Diámetro de la hoja 210/30mm, 5800 rpm, capacidad de biselado -3/48°, máx. profundidad de corte a 90°/45° 65/45mm, máx. cap. de corte (drcha/izqda) 825/558mm, tamaño de la mesa 485x485mm 21.5kg. EQUIPO ESTÁNDAR: dos baterías XR FLEXVOLT 54V/18V 6Ah Li-Ion, cargador, hoja 24 dientes SERIES 30®, guía de ingletes, llaves, guía paralela, puerto de extracción de polvo, pieza de empuje y bolsa (para almacenamiento del cargador y la batería)	1	1.167,00 €
<b>OTRAS HERRAMIENTAS XR FLEXVOLT</b>						
	DCV586MT2-QW <b>PERFORM PROTECT</b>	5035048691793	54V	ASPIRADOR SÓLIDOS Y LÍQUIDOS XR FLEXVOLT 54V Clase M, sistema de limpieza de doble filtro, manguera de 2.5m x 32mm, capacidad 15L, Peso 9kg. EQUIPO ESTÁNDAR: dos baterías XR FLEXVOLT 54V/18V 6Ah, cargador, manguera 2.5m x 32mm, Adaptador AirLock 35mm, adaptador escalonado de goma AirLock, bolsa de tela para aspirador.	1	861,00 €
	DCC1054T2-QW	5902013962656	54V	COMPRESOR NEUMÁTICO XR FLEXVOLT 54V 9,5L SIN ACEITE Potencia 0,4 HP / 300 W. Regulador OneTurn™ para una configuración rápida y sencilla de la presión BAR. Aire desplazado de 31 l/min @ 7 Bar, presión máx. 9,3 BAR. Desplazamiento de aire 48 l/min. Peso 11kg. EQUIPO ESTÁNDAR: 2 Baterías XR FLEXVOLT 54V/18V 6Ah, cargador	1	750,00 €

	REFERENCIA	CÓDIGO DE BARRAS	POTENCIA	DESCRIPCIÓN	UNIDADES POR CAJA	TARIFA HERRAMIENTAS SIN IVA
<b>HERRAMIENTAS SIN BATERÍAS NI CARGADOR</b>						
	DCH775N-XJ  10.1 m/s <sup>2</sup>	5054905296995	18V	MARTILLO ELECTRONEUMÁTICO SIN ESCOBILLAS SDS max <sup>®</sup> XR FLEXVOLT 54V 2 MODOS 19.4J SIN CARGADOR/BATERÍA. Con maletín	1	1.107,00 €
	DCH735N-XJ  9.0 m/s <sup>2</sup>	5054905296988	18V	MARTILLO ELECTRONEUMÁTICO SIN ESCOBILLAS SDS max <sup>®</sup> XR FLEXVOLT 54V 2 MODOS 13.3J SIN CARGADOR/BATERÍA. Con maletín	1	984,00 €
	DCH614N-XJ  8.8 m/s <sup>2</sup>	5035048722855	54V	MARTILLO ELECTRONEUMÁTICO SIN ESCOBILLAS SDS max <sup>®</sup> XR FLEXVOLT 54V 2 MODOS 10.5J SIN CARGADOR/BATERÍA. Con maletín	1	737,00 €
	DCH481N-XJ  9.4 m/s <sup>2</sup>	5035048658314	54V	MARTILLO ELECTRONEUMÁTICO SIN ESCOBILLAS SDS max <sup>®</sup> XR FLEXVOLT 54V 3 MODOS 6.1J SIN CARGADOR/BATERÍA. Con maletín	1	634,00 €
	DCH417NT-XJ  6.3 m/s <sup>2</sup>	5035048734452	18V	MARTILLO ELECTRONEUMÁTICO SIN ESCOBILLAS SDS plus <sup>®</sup> XR FLEXVOLT 54V con cambio rápido de portabrocas 3 MODOS 4.5J SIN CARGADOR/BATERÍA. Con Portabrocas 13mm de cambio rápido, maletín TSTAK VI.	1	634,00 €
	DCH333NT-XJ  7.5 m/s <sup>2</sup>	5035048655283	54V	MARTILLO ELECTRONEUMÁTICO SIN ESCOBILLAS SDS plus <sup>®</sup> XR FLEXVOLT 54V 3 MODOS 3.5J SIN CARGADOR/BATERÍA. Con maletín TSTAK VI.	1	511,00 €
	DCH892N-XJ 	5035048791912	18V	MARTILLO DEMOLEDOR SIN ESCOBILLAS SDS max <sup>®</sup> XR FLEXVOLT 54V 10Kg. SIN CARGADOR/BATERÍA. Con maletín	1	861,00 €
	DCH832N-XJ 	5035048791899	18V	MARTILLO DEMOLEDOR SIN ESCOBILLAS SDS max <sup>®</sup> XR FLEXVOLT 54V. SIN CARGADOR/BATERÍA. Con maletín	1	624,00 €
	DCD240N-XJ	5035048668412	54V	MEZCLADOR SIN ESCOBILLAS XR FLEXVOLT 54V SIN CARGADOR/BATERÍA. En caja de cartón.	1	429,00 €
	DCG418NT-XJ  6.1 m/s <sup>2</sup>	5035048734384	54V	MINI-AMOLADORA SIN ESCOBILLAS XR FLEXVOLT 54V 125mm SIN CARGADOR/BATERÍA. Con maletín TSTAK II.	3	289,00 €

	REFERENCIA	CÓDIGO DE BARRAS	POTENCIA	DESCRIPCIÓN	UNIDADES POR CAJA	TARIFA HERRAMIENTAS SIN IVA
	DCG440N-XJ <b>NOVEDAD</b>	5035048748770	18V	AMOLADORA SIN ESCOBILLAS XR FLEXVOLT 54V 180mm SIN CARGADOR/BATERÍA.	4	375,00 €
	DCG200NT-XJ <b>PERFORM PROTECT</b> 4.7 m/s <sup>2</sup>	5035048705438	54V	ROZADORA SIN ESCOBILLAS XR FLEXVOLT 54V 125mm SIN CARGADOR/BATERÍA. Con 2 discos de diamante, espaciadores de 3mm, 6mm, 9mm y 12mm, cincel, llave de hoja hexagonal, maletín TSTAK VI	2	511,00 €
	DCS389NT-XJ	5035048736623	54V	SIERRA SABLE SIN ESCOBILLAS XR FLEXVOLT 54V SIN CARGADOR/BATERÍA. Con maletín TSTAK VI.	2	375,00 €
	DCS579NT-XJ	5035048736388	54V	SIERRA CIRCULAR SIN ESCOBILLAS XR FLEXVOLT 54V con base compatible para raíl guía. SIN CARGADOR/BATERÍA. Con maletín TSTAK VI.	2	381,00 €
	DCS777N-XJ	5035048651087	54V	INGLETADORA TELESCÓPICA SIN ESCOBILLAS XR FLEXVOLT 54V Ø216mm SIN CARGADOR/BATERÍA. En caja de cartón.	1	634,00 €
	DCS691N-XJ <b>NOVEDAD</b>	5035048791936	54V	CORTADORA DE HORMIGÓN SIN ESCOBILLAS XR FLEXVOLT 54V Ø230mm SIN CARGADOR/BATERÍA. En caja de cartón.	1	644,00 €
	DCV586MN-XJ <b>PERFORM PROTECT</b>	5035048691779	54V	ASPIRADOR SÓLIDOS Y LÍQUIDOS XR FLEXVOLT 54V SIN CARGADOR/BATERÍA. En caja de cartón.	1	511,00 €
	DCC1054N-XJ	5902013962687	54V	COMPRESOR NEUMÁTICO XR FLEXVOLT 54V 9,5L SIN ACEITE SIN CARGADOR/BATERÍA. En caja de cartón.	1	507,00 €



	REFERENCIA	CÓDIGO DE BARRAS	POTENCIA	DESCRIPCIÓN	UNIDADES POR CAJA	TARIFA HERRAMIENTAS SIN IVA
<b>BATERÍAS Y CARGADORES XR</b>						
<b>BATERÍAS 12V XR</b>						
	DCB124-XJ	5035048713686	12V	Batería carril XR 12V Li-Ion 3Ah	10	51,00 €
	DCB124G-XJ	5035048735831	12V	Batería carril engomada XR 12V Li-Ion 3Ah	1	67,00 €
	DCB126-XJ	5035048734568	12V	Batería carril XR 12V Li-Ion 5Ah	1	70,00 €
	DCB113L2-QW	5035048730171	12V	Kit 2 Baterías carril XR 12V Li-Ion 3Ah y Cargador XR 12V-18V carril Li-Ion	1	136,00 €
<b>BATERÍAS 18V XR POWERSTACK</b>						
	DCB183-XJ	5035048438886	18V	Batería carril XR 18V Li-Ion 2Ah	10	59,00 €
	DCBP034-XJ	5035048750254	18V	Batería compacta XR 18V POWERSTACK	10	91,00 €
	DCB182-XJ <b>NOVEDAD</b>	5035048392782	18V	Batería carril XR 18V Li-Ion 4Ah	10	74,00 €
	DCB184-XJ	5035048466933	18V	Batería carril XR 18V Li-Ion 5Ah	10	91,00 €
	DCB184G-XJ	5035048735862	18V	Batería carril engomada XR 18V Li-Ion 5Ah	10	102,00 €
	DCBP518-XJ <b>NOVEDAD</b>	5035048791875	18V	Batería compacta 18V POWERSTACK 5Ah	12	160,00 €
	DCB1104D2-QW <b>NOVEDAD</b>	5035048790021	18V	Kit 2 Baterías carril XR 18V Li-Ion 2Ah y Cargador XR 12V-18V carril Li-Ion	-	160,00 €
	DCB1102E2-QW <b>NOVEDAD</b>	5035048788349	18V	Kit 2 Baterías compactas 18V POWERSTACK y Cargador XR 12V-18V carril Li-Ion	-	216,00 €
	DCB1104P2-QW <b>NOVEDAD</b>	5035048790045	18V	Kit 2 Baterías carril XR 18V Li-Ion 5Ah y Cargador XR 12V-18V carril Li-Ion	-	231,00 €
	DCB1104P3-QW <b>NOVEDAD</b>	5035048790052	18V	Kit 3 Baterías carril XR 18V Li-Ion 5Ah y Cargador XR 12V-18V carril Li-Ion	-	322,00 €
	DCB1104H2-QW <b>NOVEDAD</b>	5035048807422	18V	Kit 2 Baterías compactas 18V POWERSTACK Li-Ion 5Ah y Cargador XR 12V-18V carril Li-Ion	-	375,00 €

	REFERENCIA	CÓDIGO DE BARRAS	POTENCIA	DESCRIPCIÓN	UNIDADES POR CAJA	TARIFA HERRAMIENTAS SIN IVA
<b>BATERÍAS</b> <b>54V XR FLEXVOLT</b>						
	DCB546-XJ	5035048646298	54V/18V	Batería carril XR FLEXVOLT 54V/18V Li-Ion 6Ah	6	160,00 €
	DCB547-XJ	5035048646908	54V/18V	Batería carril XR FLEXVOLT 54V/18V Li-Ion 9Ah	6	192,00 €
	DCB548-XJ	5035048706794	54V/18V	Batería carril XR FLEXVOLT 54V/18V Li-Ion 12Ah	6	246,00 €
	DCB549-XJ	5035048734995	54V/18V	Batería carril XR FLEXVOLT 54V/18V Li-Ion 15Ah	6	354,00 €
	DCB132T2-QW	5035048640722	54V/18V	Kit 2 Baterías carril XR FLEXVOLT 54V/18V Li-Ion 6Ah y Cargador Doble XR FLEXVOLT: 54V - 18V - 12V carril Li-Ion	2	375,00 €
	DCB118X2-QW	5035048664797	18V	Kit 2 Baterías carril XR FLEXVOLT 54V/18V Li-Ion 9Ah y Cargador XR FLEXVOLT: 54V - 18V carril Li-Ion	1	440,00 €

## EL SISTEMA SIN CABLE MÁS COMPLETO DEL MUNDO

**XR FLEXVOLT: LA POTENCIA DEL CABLE, LA LIBERTAD SIN CABLE**



**18V XR** **AUTONOMÍA**  
COMPATIBLE CON TODA LA GAMA XR DE 18V

**XR FLEXVOLT** **54V**

**POTENCIA**  
MISMA POTENCIA QUE UNA HERRAMIENTA CON CABLE CON LA LIBERTAD DE LA BATERÍA

**54V XR FLEXVOLT**

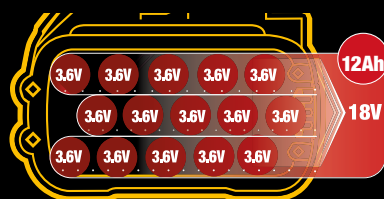

**18V**

5 celdas conectadas en serie (5 x 3,6V = 18V)  
3 filas conectadas en paralelo (3 x 4Ah = 12Ah) = 216WH

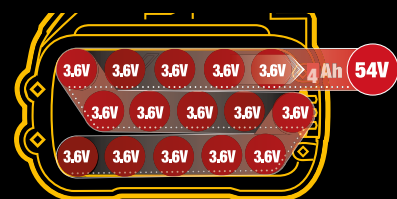









**54V**

15 celdas conectadas en serie (15 x 3,6V = 54V)  
1 fila conectada en paralelo (1 x 4Ah = 4Ah) = 216WH









## TALADROS Y ATORNILLADORES CON CABLE

	REFERENCIA	CÓDIGO DE BARRAS	POTENCIA	DESCRIPCIÓN	UNIDADES POR CAJA	TARIFA HERRAMIENTAS SIN IVA
<b>ATORNILLADORES UNIVERSALES Y PARA PANEL YESO</b>						
	DW268K-QS	5011402272433	540W	Atornillador 540W con embrague ajustable. Con control de par hasta 26Nm ideal para aplicaciones en madera, plástico y metal. Sistema único de Control de Par Versa Clutch, potencia de salida 295W, velocidad sin carga 0-2500 rpm, diámetro máx. de tornillo 6.3 mm, portapuntas 6.35mm, peso 1.3kg. EQUIPO ESTÁNDAR: maletín	1	245,00 €
	DW269K-QS	5011402284788	540W	Atornillador 540W con embrague ajustable de baja velocidad. Universal, potencia de salida 295W, velocidad sin carga 0-1000 rpm, sistema 'Control del Par Versa Clutch', par máx. sostenido 4-42Nm, portapuntas 1/4 (6,35 mm), diámetro máx. de tornillo 6,3 mm, 1,3 kg. EQUIPO ESTÁNDAR: maletín	1	278,00 €
	DW275KN-QS	5035048104248	540W	Atornillador 540W con embrague silencioso. Para atornillar en paneles de cartón-yeso y panelar madera, potencia de salida 295W, 0-5300 rpm, par máx. sostenido 10Nm, portapuntas 1/4(6,35 mm), diámetro máx. de tornillo 4,8mm, 1,3kg. Con embrague silencioso. EQUIPO ESTÁNDAR: Tope de profundidad ajustable, portapuntas y punta Ph2, pinza de sujeción, maletín	1	196,00 €
<b>LLAVES DE IMPACTO</b>						
	DW292-QS	5035048136331	710W	Llave Impacto 1/2" 710W Potencia de salida 370W, 440Nm de par, 2200 rpm, 2700 ipm, máx. capacidad M20, peso 3,2 kg. EQUIPO ESTÁNDAR: Anillo de retención de 1/2"	1	280,00 €
	DW294-QS	5035048136362	710W	Llave Impacto 3/4" 710W Potencia de salida 370W, 440 Nm de par, 2000 rpm, 2700 ipm, máx. capacidad M20, peso 3,2 kg. EQUIPO ESTÁNDAR: Anillo de retención de 3/4"	1	298,00 €
<b>TALADROS ROTATIVOS</b>						
	DWD014S-QS	5035048269299	550W	Taladro rotativo 550W - Portabrocas 10mm sin llave Potencia de salida 358W, 0-2500 rpm, 10,9Nm de par, portabrocas sin llave 1,0-10mm, rosca 1/2 x 20U.N.F., 1,8 kg.	4	96,00 €
	DWD112S-QS	5035048232620	701W	Taladro rotativo 701W - Portabrocas 1,0-10mm sin llave Potencia de salida 340W, 0-2500 rpm, 10,9 Nm de par, portabrocas sin llave 1,0-10mm, rosca 1/2 x 20U.N.F., peso 1,8 kg.	5	128,00 €
	D21441-QS	5035048153536	770W	Taladro rotativo 770W - Portabrocas 1,5-13mm Potencia de salida 425W, 0-1100/ 0-2700 rpm, 40/20Nm de par, portabrocas 1,5-13mm, rosca 1/2 20 U.N.F., peso 2,2 kg. EQUIPO ESTÁNDAR: Empuñadura lateral multiposición, tope de profundidad	1	264,00 €
<b>MEZCLADOR</b>						
	DWD241-QS	5035048706701	1.800W	MEZCLADOR 1.800W - Dial de 3 velocidades electrónicas, porta-herramientas roscado M14, interruptor de seguridad de bloqueo, velocidad sin carga 0-725 rpm, 6,3kg EQUIPO ESTÁNDAR: Varilla mezcladora con espiral hacia abajo de 160mm y 2 Llaves para colocar y quitar el porta-herramienta	1	314,00 €

## COLUMNA ELECTROMAGNÉTICA

	DWE1622K-QS	5035048402238	1200W	Columna Electromagnética con Taladro Morse 1200W 2 velocidades 300/450 rpm, Tipo de portaherramienta Weldon 19mm, presión del taladrado 317kg, fuerza de imán 3800N, máx. protección contra re-arranque, profundidad de corte 50mm, máx. diámetro de perforación 50mm, peso 14kg. EQUIPO ESTÁNDAR: Porta-herramienta automático, tanque de lubricación, empuñadura reversible, carcasa de protección taladro, cinta de seguridad, maletín, portabrocas y adaptador 16mm	1	1.316,00 €
REFERENCIA	CÓDIGO DE BARRAS	POTENCIA	DESCRIPCIÓN	UNIDADES POR CAJA	TARIFA HERRAMIENTAS SIN IVA	

## TALADROS PERCUtores

	DWD024S-QS	5035048268193	701W	Taladro percutor 701W Potencia de salida 302W, 0-2800 rpm, 8,6Nm de par, portabrocas sin llave 1,5-13mm, rosca 1/2 X 20 U.N.F., peso 1,82 kg. EQUIPO ESTÁNDAR: Empuñadura lateral, tope de profundidad, portabrocas sin llave	5	104,00 €
	DWD024KS-QS	5035048268209	701W	Taladro percutor 701W Potencia de salida 302W, 0-2800 rpm, 8,6Nm de par, portabrocas sin llave 1,5-13mm, rosca 1/2 X 20 U.N.F., peso 1,82 kg. EQUIPO ESTÁNDAR: Empuñadura lateral, tope de profundidad, maletín, portabrocas sin llave	5	110,00 €
	DWD522KS-QS	5035048305393	950W	Taladro percutor 950W Potencia salida 415W, 2 velocidades 0-1250/ 0-3500 rpm, 40/20Nm de par, embrague mecánico de seguridad, portabrocas sin llave 1,5-13mm, rosca 1/2 x 20 U.N.F., peso 2,8kg. EQUIPO ESTÁNDAR: Empuñadura lateral multiposición, tope de profundidad, maletín	1	219,00 €
	DWD524KS-QS	5035048305256	1100W	Taladro percutor 1100W Potencia de salida 540W, 2 velocidades 0-1250/ 0-3500 rpm, 40/20Nm de par, embrague mecánico de seguridad, portabrocas sin llave 1,5-13mm, rosca 1/2 x20 U.N.F., peso 2,8kg. EQUIPO ESTÁNDAR: Empuñadura lateral multiposición, tope de profundidad, maletín	1	246,00 €

REFERENCIA	CÓDIGO DE BARRAS	POTENCIA	DESCRIPCIÓN	UNIDADES POR CAJA	TARIFA HERRAMIENTAS SIN IVA	
<b>PERFORACIÓN Y CORTE DE DIAMANTE</b>						
	D21570K-QS <b>PERFORM PROTECT</b>	5035048310502	1300W	Taladro de Diamante 1300W - Para perforación en seco. Potencia de salida 680W, dos velocidades 0-1250/3500 rpm, embrague electrónico de seguridad, portabrocas con llave 1,0-16mm, rosca 1/2" x 20 U.N.F., máx. capacidad de taladrado 127mm, peso 3kg. EQUIPO ESTÁNDAR: Empuñadura lateral multiposición, tope de profundidad, maletín	1	331,00 €
	DWC410-QS	5035048296363	1300W	Sierra de mano Circular de Diamante 1300W para Azulejos 13000 rpm, diámetro del disco 110mm, profundidad de corte 34mm, peso 2,7kg. EQUIPO ESTÁNDAR: Disco de diamante de 110mm húmedo/seco, manguera de agua, herramientas para cambio de disco	4	225,00 €
	D36000-QS <b>NOVEDAD</b>	5035048732045	1.600W	Mesa de Agua 1.600W. 4200 rpm, diámetro del disco 250mm, diámetro interior 25,4mm, profundidad de corte 80mm, máx. capacidad de corte transversal a 90° de 940mm, máx. capacidad de corte transversal a 45° de 635mm, peso 40Kg.	4	1.353,00 €



CORONA PERFORADORA				INFORMACIÓN ADICIONAL									
80-90	90-100	100-125	125-150	POTENCIA	AMPERIOS/HORA	ENERGÍA IMPACTO	IMPACTOS	VELOCIDAD	PESO	VIBRACIÓN	MODOS	DIRECCIÓN APLICACIÓN	CARACTERÍSTICAS
				18V	-	2,8J	4480 ipm	980 rpm	3,6 kg	8,5 m/s <sup>2</sup>	3	↑ ↔ ↓	
				18V	4	2,1J	4600 ipm	1100 rpm	2,5 kg	6,6 m/s <sup>2</sup>	3	↑ ↔ ↓	
				18V	5	2,1J	4600 ipm	1100 rpm	2,5 kg	6,6 m/s <sup>2</sup>	3	↑ ↔ ↓	
				18V	5	2,1J	4600 ipm	1100 rpm	2,5 kg	6,6 m/s <sup>2</sup>	3	↑ ↔ ↓	
				18V	4	2,6J	5680 ipm	1550 rpm	2,3 kg	14,5 m/s <sup>2</sup>	3	↑ ↔ ↓	
				18V	5	1,4J	4980 ipm	1660 rpm	2 kg	8,8 m/s <sup>2</sup>	2	↔ ↓	
				54V	6	2,8J	4390 ipm	980 rpm	3,6 kg	7,5 m/s <sup>2</sup>	3	↑ ↔ ↓	
				54V	9	3,5J	4480 ipm	1000 rpm	3,7 kg	7,5 m/s <sup>2</sup>	3	↑ ↔ ↓	
				54V	9	4,5J	4.200 ipm	720 rpm	4 kg	6,3 m/s <sup>2</sup>	3	↑ ↔ ↓	
				54V	9	6,1J	3150 ipm	540 rpm	5,4 kg	9,4 m/s <sup>2</sup>	3	↔ ↓	
				54V	9	10,5J	2900 ipm	380 rpm	6,8 kg	8,8 m/s <sup>2</sup>	2	↔ ↓	
				54V	9	13,3J	2705 ipm	355 rpm	9,8 kg	9,0 m/s <sup>2</sup>	2	↔ ↓	
				54V	9	19,4J	2210 ipm	290 rpm	10,9 kg	10,1 m/s <sup>2</sup>	2	↔ ↓	
				710W	-	2,0J	5680 ipm	1550 rpm	2,5 kg	13,6 m/s <sup>2</sup>	3	↑ ↔ ↓	
				800W	-	2,6J	5500 ipm	1550 rpm	2,6 kg	15,4 m/s <sup>2</sup>	3	↑ ↔ ↓	
				900W	-	3,0J	5350 ipm	1450 rpm	3,1 kg	14,9 m/s <sup>2</sup>	3	↑ ↔ ↓	
				950W	-	3,5J	5200 ipm	1150 rpm	3,7 kg	6,9 m/s <sup>2</sup>	3	↑ ↔ ↓	
				950W	-	3,5J	5200 ipm	1150 rpm	3,7 kg	6,9 m/s <sup>2</sup>	3	↑ ↔ ↓	
				1000W	-	4,2J	4700 ipm	820 rpm	4,2 kg	8,2 m/s <sup>2</sup>	3	↑ ↔ ↓	
				1000W	-	4,2J	4700 ipm	820 rpm	4,2 kg	8,2 m/s <sup>2</sup>	3	↑ ↔ ↓	
				1050W	-	6,1J	3150 ipm	540 rpm	5,9 kg	9,4 m/s <sup>2</sup>	3	↔ ↓	
				1350W	-	10,5J	2900 ipm	380 rpm	7,8 kg	8,9 m/s <sup>2</sup>	2	↔ ↓	
				1600W	-	13,3J	2705 ipm	355 rpm	9,3 kg	9,6 m/s <sup>2</sup>	2	↔ ↓	
				1700W	-	19,4J	2210 ipm	290 rpm	10,5 kg	9,6 m/s <sup>2</sup>	2	↔ ↓	



**PERFORM  
PROTECT™**



























#### INFORMACIÓN ADICIONAL

POTENCIA	ENERGÍA IMPACTO	IMPACTOS	PESO	VIBRACIÓN	DIRECCIÓN APLICACIÓN	CARACTERÍSTICAS
1050W	7,1J	3150 ipm	5,6 kg	8,5 m/s <sup>2</sup>	↑ ↔ ↓	
1350W	10,5J	1450 - 2900 ipm	7,4 kg	8,7 m/s <sup>2</sup>	↑ ↔ ↓	
1600W	13,3J	1350 - 2705 ipm	8,8 kg	9,7 m/s <sup>2</sup>	↺ ↔	
1500W	17,9J	2040 ipm	9,9 kg	12 m/s <sup>2</sup>	↺ ↔	
1550W	19,0J	1050 - 2100 ipm	10,5 kg	7,5 m/s <sup>2</sup>	↺ ↔	
1600W	22,5J	1620 ipm	13,8 kg	8,8 m/s <sup>2</sup>	↺ ↔	
1600W	35J	1450 ipm	18,4 kg	6,8 m/s <sup>2</sup>	↺ ↻	
1600W	35J	1450 ipm	16,9 kg	6,8 m/s <sup>2</sup>	↺ ↻	
2100W	62J	960 ipm	31 kg	4,8 m/s <sup>2</sup>	↺ ↻	









	REFERENCIA	CÓDIGO DE BARRAS	POTENCIA	DESCRIPCIÓN	UNIDADES POR CAJA	TARIFA HERRAMIENTAS SIN IVA
<b>MARTILLOS CON CABLE</b>						
<b>MARTILLOS COMBINADOS SDS plus®</b>						
	D25033K-QS	5035048546888	710W	Martillo Ligero Combinado 710W 3 Modos SDS plus® 22mm, Energía de Impacto (EPTA 05/2009) 2,0J, 0-1550 rpm, 0-5680 ipm, parada de rotación, peso 2,5kg. EQUIPO ESTÁNDAR: Empuñadura lateral multiposición, tope de profundidad, maletín TSTAK	2	183,00 €
	D25133K-QS	5035048546925	800W	Martillo Ligero Combinado 800W 3 Modos SDS plus® 26mm, Energía de Impacto (EPTA 05/2009) 2,6J, 0-1550 rpm, 0-5500 ipm, parada de rotación, peso 2,5kg. EQUIPO ESTÁNDAR: Empuñadura lateral multiposición, tope de profundidad, maletín TSTAK	4	209,00 €
	D25144K-QS	5035048547007	900W	Martillo Ligero Combinado 900W 3 Modos SDS plus® con cambio rápido de portabrocas 28mm, Energía de Impacto (EPTA 05/2009) 3,0J, 0-1450 rpm, 0-5350 ipm, parada de rotación, peso 3,1kg. EQUIPO ESTÁNDAR: Empuñadura lateral multiposición, tope de profundidad, maletín TSTAK, portabrocas extraíble de 13mm	2	277,00 €
   6.9 m/s <sup>2</sup>	D25333K-QS	5035048648650	950W	Martillo Ligero Combinado 950W 3 modos SDS plus® con motor vertical y AVC 30mm, Control Activo de la Vibración (AVC), parada de impacto, embrague de seguridad, energía de Impacto (EPTA 05/2009) 3,5J, 0-1150 rpm, 0-5200 ipm, peso 3.7kg. EQUIPO ESTÁNDAR: Empuñadura lateral multiposición, tope de profundidad, maletín TSTAK	1	369,00 €
   6.9 m/s <sup>2</sup>	D25334K-QS	5035048648698	950W	Martillo Ligero Combinado 950W 3 modos SDS plus® con motor vertical, cambio rápido de portabrocas y AVC 30mm, Control Activo de la Vibración (AVC), parada de impacto, embrague de seguridad, energía de Impacto (EPTA 05/2009) 3,5J, 0-1150 rpm, 0-5200 ipm, peso 3.9kg. EQUIPO ESTÁNDAR: Empuñadura lateral multiposición, tope de profundidad, portabrocas extraíble de 13mm, maletín TSTAK	1	425,00 €
   8.2 m/s <sup>2</sup>	D25413K-QS	5035048441282	1000W	Martillo Ligero Combinado 1000W 3 Modos SDS plus® con cambio rápido de portabrocas 32mm, diseño en L, Energía de Impacto (EPTA 05/2009) 4,2J, potencia de salida 680W, 0-820 rpm, 0-4700 ipm, parada de rotación, Control Activo de la Vibración (AVC), peso 4,2kg. EQUIPO ESTÁNDAR: Empuñadura lateral multiposición, tope de profundidad, maletín	1	521,00 €
<b>MARTILLOS CINCELADORES SDS plus®</b>						
   7,1 m/s <sup>2</sup>	D25430K-QS	5035048441725	1000W	Martillo Ligero Cincelador Motor Vert. 1000W - 4,2J - SDS Plus AV. Diseño en L, Energía de Impacto (EPTA 05/2009) 4,2J, potencia de salida 650W, 0-4700 ipm, Control Activo de la Vibración (AVC), peso 4,0kg. EQUIPO ESTÁNDAR: empuñadura lateral multiposición, maletín	1	478,00 €







MARTILLOS COMBINADOS SDS max®						
REFERENCIA	CÓDIGO DE BARRAS	POTENCIA	DESCRIPCIÓN	UNIDADES POR CAJA	TARIFA HERRAMIENTAS SIN IVA	
 D25481K-QS  ACTIVE VIBRATION CONTROL  9.4 m/s <sup>2</sup>	5035048648919	1050W	Martillo Combinado 5kg 1050W SDS max® 6,1J 40mm, Energía de Impacto (EPTA 05/2009) 6,1J, 3150 ipm, porta-herramienta SDS plus®, peso 5,9kg. EQUIPO ESTÁNDAR: Empuñadura lateral multiposición, maletín	2	573,00 €	
 D25614K-QS  ACTIVE VIBRATION CONTROL  8.9m/s <sup>2</sup>	5035048722992	1350W	Martillo Combinado 6kg 1350W SDS max® Electrónico AVC 10,5J 45mm, Energía de Impacto (EPTA 05/2009) 10,5J, 1450-2900 ipm, Control Activo de la Vibración (AVC), porta-herramientas SDS plus®, peso 7,8kg. EQUIPO ESTÁNDAR: Empuñadura lateral multiposición anti-vibración, maletín	1	762,00 €	
 D25733K-QS  ACTIVE VIBRATION CONTROL  ULTIMO CONTROL DEL PAR  9.6 m/s <sup>2</sup>	5035048667194	1600W	Martillo Combinado 8kg 1600W SDS max® Electrónico AVC + UTC 13.3J, 48mm, Energía de Impacto (EPTA 05/2009) 13.3J, 177-355 rpm, 1.350-2.705 ipm, Control Activo de la Vibración (AVC), Último Control del Par (UTC), peso 9.3kg. EQUIPO ESTÁNDAR: Empuñadura lateral multiposición, maletín	1	885,00 €	
 D25773K-QS  ACTIVE VIBRATION CONTROL  ULTIMO CONTROL DEL PAR  9.6 m/s <sup>2</sup>	5035048667217	1700W	Martillo Combinado 10kg 1700W SDS max® Electrónico AVC + UTC 19.4J, 52mm, Energía de Impacto (EPTA 05/2009) 19.4J, 145-290 rpm, 1.105-2.210 ipm, Control Activo de la Vibración (AVC), Último Control del Par (UTC), peso 10.5kg. EQUIPO ESTÁNDAR: Empuñadura lateral multiposición, maletín	1	1.016,00 €	
MARTILLOS DEMOLEDORES 5 - 30 kg						
REFERENCIA	CÓDIGO DE BARRAS	POTENCIA	DESCRIPCIÓN	UNIDADES POR CAJA	TARIFA HERRAMIENTAS SIN IVA	
 D25810K-QS  ACTIVE VIBRATION CONTROL  8.5m/s <sup>2</sup>	5035048648957	1050W	Martillo Demoledor 5kg 1050W - 7,1J SDS max® Ideal para demolición ligera, preparación de la superficie o cincelandos ranuras y aberturas de los canales en ladrillo, mampostería y hormigón ligero. Energía de Impacto (EPTA 05/2009) 7,1J 3.150 ipm, peso 5.6kg. EQUIPO ESTÁNDAR: Empuñadura lateral multiposición, maletín	2	511,00 €	
 D25832K-QS  ACTIVE VIBRATION CONTROL  8.7m/s <sup>2</sup>	5035048723074	1350W	Martillo Demoledor 6kg 1350W - 10,5J - SDS max® Electrónico AVC Energía de Impacto (EPTA 05/2009) 10,5J, 1450-2900 ipm, Control Activo de la Vibración (AVC), 7,4kg, porta-herramientas SDS plus®. EQUIPO ESTÁNDAR: Empuñadura lateral multi-posición, maletín.	1	701,00 €	
 D25872K-QS  ACTIVE VIBRATION CONTROL  9.7 m/s <sup>2</sup>	5035048667224	1600W	Martillo Demoledor 8kg 1600W SDS max® - 13,3J Energía de Impacto (EPTA 05/2009) 13.3J, 1350-2705 ipm, Control Activo de la Vibración (AVC), peso 8.8kg. EQUIPO ESTÁNDAR: empuñadura lateral multi-posición, maletín.	1	823,00 €	
 D25899K-QS	5035048182932	1500W	Martillo Demoledor 10kg 1500W - SDS max® - 17,9J Energía de Impacto (EPTA 05/2009) 17,9J, potencia de salida 750W, 1020-2040 ipm, 9,5kg, porta-herramientas SDS plus®. EQUIPO ESTÁNDAR: Empuñadura lateral multi-posición, maletín.	1	750,00 €	

	REFERENCIA	CÓDIGO DE BARRAS	POTENCIA	DESCRIPCIÓN	UNIDADES POR CAJA	TARIFA HERRAMIENTAS SIN IVA
	D25902K-QS   8.0 m/s <sup>2</sup>	5035048460788	1550W	Martillo Demoledor 10kg 1550W SDS max® Electrónico y AVC - 19J Energía de Impacto (EPTA 05/2009) 19J, potencia de salida 750W, 1020-2040 ipm, Control Activo de la Vibración (AVC), 10.9kg EQUIPO ESTÁNDAR: empuñadura lateral multi-posición, puntero, maletín.	1	911,00 €
	D25951K-QS  	5035048692783	1600W	Martillo Demoledor 13kg SDS max® 1600W - AVC - 24J Energía de Impacto (EPTA 05/2009) 24J, 1620 ipm, Control Activo de la Vibración (AVC), 13.3kg EQUIPO ESTÁNDAR: Empuñadura lateral multi-posición, puntero, maletín	1	1.077,00 €
	D25960K-QS   4.8 m/s <sup>2</sup>	5035048297162	1600W	Martillo Demoledor 16kg Hex 1600W - porta-herramientas Hex 28mm, Energía de Impacto (EPTA 05/2009) 35J. Potencia de salida 1000W, 1.450 ipm, Energía de Impacto (EPTA 05/2009) 35J, peso 18,4kg. EQUIPO ESTÁNDAR: Puntero, empuñadura multi posición, maletín con ruedas.	1	1.230,00 €
	D25961K-QS   6.8 m/s <sup>2</sup>	5035048297193	1600W	Martillo Demoledor 16kg Hex 1600W - porta-herramientas Hex 30mm, Energía de Impacto (EPTA 05/2009) 35J, potencia de salida 1000W, 1450 ipm, vibración mano/brazo 6.8 m/s <sup>2</sup> , soli 16.9kg. EQUIPO ESTÁNDAR: puntero, empuñadura lateral multi-posición, maletín con ruedas.	1	1.255,00 €
	D25981K-QS   4.8 m/s <sup>2</sup>	5035048657034	2100W	Martillo Rompedor 30kg Hex 2100W - AVC Porta-herramientas Hex 28mm, Energía de Impacto (EPTA 05/2009) 62J, potencia de salida 1200W, 960 ipm, vibración mano/brazo 4.8 m/s <sup>2</sup> , peso 31kg. EQUIPO ESTÁNDAR: Puntero, carro con ruedas	1	1.907,00 €

## ACCESORIOS PARA MARTILLOS

	DWH201D-XJ 	5035048705407		Sistema de extracción de polvo para martillos SDS plus®	3	72,00 €
	D25304DH-XJ 	5035048648773		Sistema de extracción de polvo para los martillos 54V (DCH333/323), 18V (DCH283) y martillos con cable 3kg (D25333/334)	3	191,00 €
	DWH050-XJ 	5035048696750		Sistema de extracción de polvo para martillos de 5 a 10kg. Equipado con 2 cabezales intercambiables para perforación, diámetro del collar 0-38mm y 38-52mm, 2 boquillas de limpieza para agujeros. Compatible con cualquier aspirador profesional.	1	154,00 €
	DWH051-XJ 	5035048696767		Sistema de extracción de polvo para martillos demoledores de 5 a 13kg (porta-herramientas SDS-máx Hex 19mm). Equipado de 3 boquillas flexibles engomadas de diámetro diferente, 2 adaptadores para herramienta. Compatible con cualquier aspirador profesional. En maletín. Máx. diámetro del puntero 27mm.	1	134,00 €

	REFERENCIA	CÓDIGO DE BARRAS	POTENCIA	DESCRIPCIÓN	UNIDADES POR CAJA	TARIFA HERRAMIENTAS SIN IVA
<b>HERRAMIENTAS PARA TRABAJOS DE METAL</b>						
<b>MINI-AMOLADORAS - 115mm</b>						
	DWE4016-QS	5035048642870	730W	Mini-amoladora 115mm 730W Arranque suave + Bloqueo y Protección contra re-arranque, 11000 rpm, rosca M14, peso 1.8kg. EQUIPO ESTÁNDAR: guarda protectora, empuñadura lateral, tuerca interna y externa, llave.	6	72,00 €
	DWE4056-QS	5035048634448	800W	Mini-amoladora 115mm 800W Arranque Suave + Bloqueo y Protección contra re-arranque, 11800 rpm, rosca M14, peso 1.8kg. EQUIPO ESTÁNDAR: guarda protectora, empuñadura lateral multi-posición, tuerca interna y externa, llave.	4	86,00 €
	DWE4156-QS	5035048634479	900W	Mini-amoladora 115mm 900W Arranque Suave + Bloqueo y Protección contra re-arranque, 11800 rpm, rosca M14, peso 2.0kg. EQUIPO ESTÁNDAR: Guarda protectora, empuñadura lateral multiposición, tuerca interna y externa, llave.	4	92,00 €
	DWE4156KD-QS	5035048634523	900W	Mini-amoladora 115mm 900W Arranque Suave + Bloqueo y Protección contra re-arranque, 11800 rpm, rosca M14, peso 2.0kg. EQUIPO ESTÁNDAR: Guarda protectora, empuñadura lateral multiposición, tuerca interna y externa, llave, disco de diamante, maletín	4	121,00 €
	DWE4206-QS	5035048464304	1010W	Mini-amoladora 115mm 1010W Arranque Suave + Bloqueo y Protección contra re-arranque, 11000 rpm, rosca M14, sistema de extracción de polvo, 2.1kg. EQUIPO ESTÁNDAR: guarda protectora sin llave, empuñadura lateral multi-posición, tuerca interna y externa, llave.	4	129,00 €







	REFERENCIA	CÓDIGO DE BARRAS	POTENCIA	DESCRIPCIÓN	UNIDADES POR CAJA	TARIFA HERRAMIENTAS SIN IVA
<b>MINI-AMOLADORAS - 125mm</b>						
	DWE4057-QS	5035048633847	800W	Mini-amoladora 125mm 800W Arranque Suave + Bloqueo y Protección contra re-arranque, 11.800 rpm, rosca M14, peso 1.8kg. EQUIPO ESTÁNDAR: guarda protectora, empuñadura lateral multi-posición, tuerca interna y externa, llave.	4	92,00 €
	DWE4157-QS	5035048634509	900W	Mini amoladora 125mm 900W - Arranque Suave + Bloqueo y Protección contra re-arranque, 11800 rpm, rosca M14, peso 2.05kg. EQUIPO ESTÁNDAR: guarda protectora, empuñadura lateral multi-posición, tuerca interna y externa, llave.	4	98,00 €
	DWE4207-QS	5035048464359	1010W	Mini-amoladora 125mm 1010W con Arranque Suave, Bloqueo y Protección contra re-arranque, 11000 rpm, rosca M14, sistema de extracción de polvo, peso 2.2kg. EQUIPO ESTÁNDAR: guarda protectora, empuñadura lateral multi-posición anti-vibración, tuerca interna y externa, llave.	4	134,00 €
	DWE4217-QS	5035048464557	1200W	Mini-amoladora 125mm 1200W con Arranque Suave, Bloqueo y Protección contra re-arranque, 11000 rpm, rosca M14, sistema de extracción de polvo, 2.2kg. EQUIPO ESTÁNDAR: guarda protectora sin llave, empuñadura lateral multi-posición anti-vibración, tuerca interna y externa, llave.	4	159,00 €
	DWE4227-QS	5035048548882	1200W	Mini-amoladora 125mm 1200W con Embrague, Arranque Suave, Bloqueo y Protección contra re-arranque, Fuerza de torsión, sistema de protección contra sobrecarga, sistema de extracción de polvo, guarda protectora de fácil montaje, ajuste y retirada, tuerca anti bloqueo, botón de bloqueo del eje. 11.000 rpm, máx. diámetro de disco 125mm, rosca M14, peso 2,2kg. EQUIPO ESTÁNDAR: Guarda protectora sin llave, empuñadura lateral antivibración multi-posición, tuerca interna y externa, llave.	4	178,00 €







	REFERENCIA	CÓDIGO DE BARRAS	POTENCIA	DESCRIPCIÓN	UNIDADES POR CAJA	TARIFA HERRAMIENTAS SIN IVA
	DWE4233-QS	5035048614020	1400W	Mini-amoladora 125mm 1400W con interruptor hombre-muerto, sistema de extracción de polvo, empuñadura lateral antivibración, tuerca anti bloqueo, botón de bloqueo del eje. 11.500 rpm, máx. diámetro de disco 125mm, rosca M14, peso 2,2kg. EQUIPO ESTÁNDAR: Guarda protectora 125mm, tuerca interna y externa, llave, empuñadura lateral antivibración multi-posición	4	166,00 €
	DWE4237-QS	5035048562840	1400W	Mini-amoladora 125mm 1400W - Arranque Suave + Bloqueo y Protección contra re-arranque, 11500 rpm, rosca M14, sistema de extracción de polvo, peso 2.2kg. EQUIPO ESTÁNDAR: Guarda protectora sin llave, empuñadura lateral antivibración multi-posición, tuerca interna y externa, llave.	4	171,00 €
	DWE4277-QS	5035048645406	1500W	Mini-amoladora 125mm 1500W con puño posterior, 10500 rpm, rosca M14, sistema de extracción de polvo, peso 2.6kg. EQUIPO ESTÁNDAR: guarda sin llave, empuñadura lateral multi-posición anti-vibración, tuerca anti-bloqueo, llave.	4	215,00 €
	DWE4257-QS <b>PERFORM PROTECT</b>	5035048645390	1500W	Mini-amoladora 125mm 1500W -Electrónica, Embrague, Arranque Suave + Bloqueo y Protección contra re-arranque, velocidad sin carga 2800-10000 rpm, rosca M14, sistema de extracción de polvo, peso 2.6kg. EQUIPO ESTÁNDAR: guarda sin llave, empuñadura lateral multi-posición anti-vibración, tuerca anti-bloqueo, llave.	4	228,00 €
	DWE4357-QS <b>PERFORM PROTECT</b>	5035048656662	1700W	Mini-amoladora sin escobillas 125mm 1700W Electrónica, Embrague, Arranque Suave, Freno electrónico, Bloqueo y Protección contra re-arranque, velocidad sin carga 2.200-10.500 rpm, rosca M14, peso 2.3kg. EQUIPO ESTÁNDAR: guarda sin llave, empuñadura lateral antivibración multi-posición, tuerca interna y externa, llave.	4	252,00 €
	DWE4369-QS <b>PERFORM PROTECT</b>	5035048656730	1700W	Mini-amoladora sin escobillas 125mm 1700W Especial INOX - Electrónica, Embrague, Arranque Suave, Freno electrónico, Bloqueo y Protección contra re-arranque, velocidad sin carga 1.800-8.000 rpm, rosca M14, peso 2.3kg. EQUIPO ESTÁNDAR: guarda sin llave, empuñadura lateral antivibración multi-posición, tuerca interna y externa, llave.	4	275,00 €
<b>AMOLADORAS - 150mm y 180mm</b>						
	DWE4238-QS	5035048645352	1400W	Mini-amoladora 150mm 1400W Arranque Suave + Bloqueo y Protección contra re-arranque. 150mm, 9000 rpm, rosca M14, sistema de extracción de polvo, 2.6kg. EQUIPO ESTÁNDAR: guarda sin llave, empuñadura lateral multi-posición anti-vibración, tuerca anti-bloqueo, llave.	4	178,00 €
	DWE4557-QS	5035048394823	2400W	Amoladora 180mm 2400W 8.500 rpm, rosca M14, sistema de extracción de polvo, 5.5kg. EQUIPO ESTÁNDAR: Guarda protectora, empuñadura lateral antivibración, tuercas de fijación del disco, llave	4	219,00 €

## DISCOS DE DIAMANTE



Para conocer la gama completa de Discos de Diamante, consulte la página 148

	REFERENCIA	CÓDIGO DE BARRAS	POTENCIA	DESCRIPCIÓN	UNIDADES POR CAJA	TARIFA HERRAMIENTAS SIN IVA
<b>AMOLADORAS ANGULARES - 230mm</b>						
	DWE490-QS	5035048617144	2000W	Amoladora 230mm 2.000W 6.600 rpm Motor protegido contra la abrasión, empuñadura lateral con dos posiciones, bloqueo del eje, ventana de acceso directo a las escobillas. 6.600 rpm, máx. diámetro de disco 230mm, rosca M14, peso 5,2kg. EQUIPO ESTÁNDAR: Guarda protectora, empuñadura lateral, tuerca, llave	4	129,00 €
	DWE492-QS	5035048617151	2200W	Amoladora 230mm 2.200W 6.600 rpm , rosca M14, peso 5.2kg. EQUIPO ESTÁNDAR: guarda protectora sin llave, empuñadura lateral multi-posición, tuerca interna y externa, llave.	4	134,00 €
	DWE492S-QS	5035048617205	2200W	Amoladora 230mm 2.200W 6.600 rpm con Arranque suave, inducido protegido contra la abrasión, empuñadura lateral de dos posiciones, botón bloqueo eje, ventana de cambio escobillas. 6.600 rpm, máx. diámetro de disco 230mm, rosca M14, peso 5,2kg. EQUIPO ESTÁNDAR: Guarda protectora, empuñadura lateral, tuerca, llave	4	149,00 €
	DWE494-QS	5035048617229	2200W	Amoladora 230mm 2.200W 6.500 rpm Arranque Suave + Bloqueo y Protección contra re-arranque, gatillo con opción de bloqueo, inducido protegido contra la abrasión, empuñadura lateral de dos posiciones, botón bloqueo eje, ventana de cambio escobillas. 6.600 rpm, máx. diámetro de disco 230mm, rosca M14, peso 5,2kg. EQUIPO ESTÁNDAR: Guarda protectora, empuñadura lateral, tuerca, llave	4	171,00 €
	DWE496-QS	5054905247652	2600W	Amoladora 230mm 2.600W 6.500 rpm Arranque Suave + Bloqueo y Protección contra re-arranque, peso 6,4kg. EQUIPO ESTÁNDAR: guarda protectora sin llave, empuñadura lateral multi-posición anti-vibración, tuerca anti-bloqueo, llave.	4	215,00 €
	DWE4579-QS 	5035048394977	2600W	Amoladora 230mm 2.600W 6.500 rpm Embrague + Arranque Suave + Bloqueo y Protección contra re-arranque, control electrónico de velocidad, peso 5.7kg. EQUIPO ESTÁNDAR: guarda protectora sin llave, empuñadura lateral multi-posición anti-vibración, tuerca anti-bloqueo, llave.	4	264,00 €



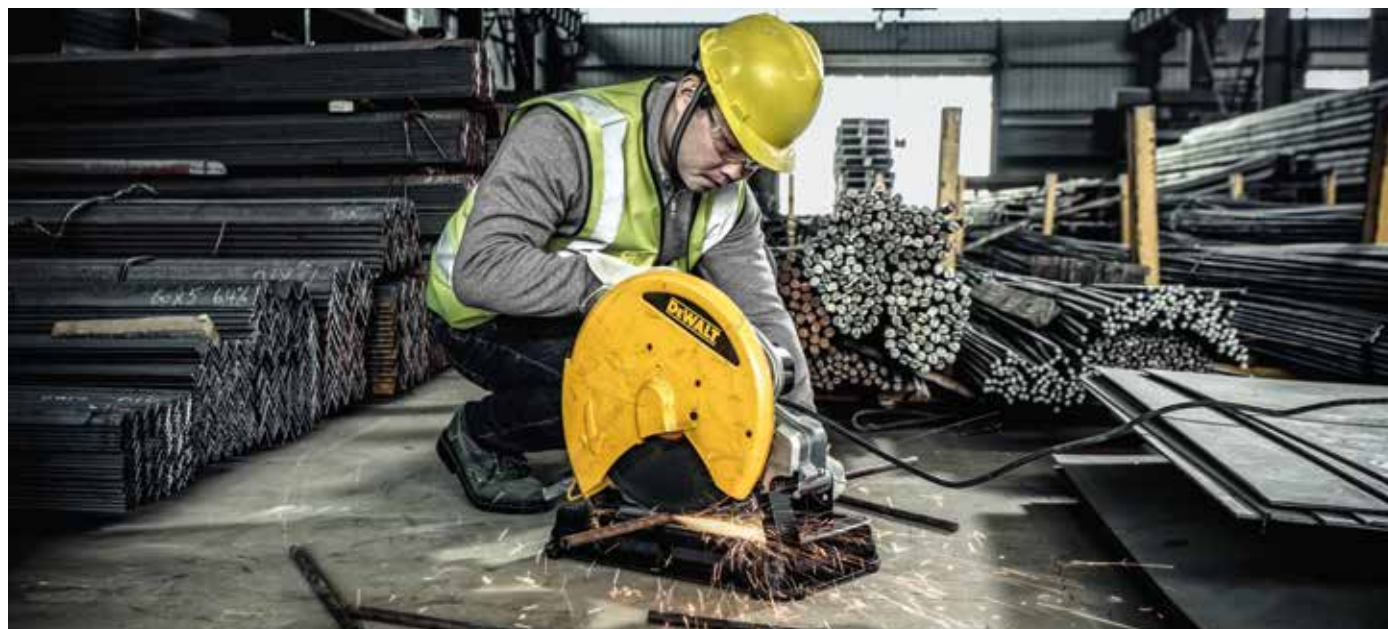

<b>ACOPLAMIENTOS PARA AMOLADORAS</b>								
	REFERENCIA	CÓDIGO DE BARRAS	115 mm	125 mm	230 mm	DESCRIPCIÓN	UNIDADES POR CAJA	TARIFA HERRAMIENTAS SIN IVA
	DWE46150-XJ 	5035048352953	●	●		Protector para pulidos compatible con discos Ø115-125mm. Compatible con el sistema AirLock de DEWALT	6	85,00 €
	DWE46225-XJ 	5035048716113	●	●		Protector para cortes de Ø115-125mm. Compatible con el sistema AirLock de DEWALT	3	98,00 €
	DWE46229-XJ 	5035048716120			●	Protector para cortes de Ø230mm. Compatible con el sistema AirLock de DEWALT	2	128,00 €

	REFERENCIA	CÓDIGO DE BARRAS	POTENCIA	DESCRIPCIÓN	UNIDADES POR CAJA	TARIFA HERRAMIENTAS SIN IVA
<b>PULIDORA Y RECTIFICADORA</b>						
	DWP849X-QS	5035048338896	1250W	Pulidora para Metal 1250W 180mm y 150mm 3.500 rpm Electrónica Diámetro 150-180mm, velocidad sin carga 0-600/ 3500 rpm, rosca M14, protección contra re-arranque, peso 3.0kg. EQUIPO ESTÁNDAR: disco de goma con velcro 180mm, bonete de pulir 180mm, empuñadura lateral, empuñadura horizontal.	4	289,00 €
	DWE4884-QS	5035048463482	450W	Rectificadora de interiores cuerpo estrecho 450W, 25000 rpm, portafresas 6mm, peso 1.6kg. EQUIPO ESTÁNDAR: pinza de 6mm, llave.	4	121,00 €
	DWE4997-QS	5035048722749	1300W	Amoladora recta sin escobillas 1300W Electrónica + Freno Portafresas 6mm, velocidad sin carga 6.200/27.000 rpm, peso 2,4kg. EQUIPO ESTÁNDAR: portafresas 6mm y herramienta de montaje	4	318,00 €
<b>TRONZADORAS</b>						
	D28730-QS	5035048181980	2200W	Tronzadora de corte rápido 355mm 2300W 4000 rpm Para discos abrasivos, 4000 rpm, diámetro del disco 355mm, máx. capacidad de corte a 90° (perfil rectangular) 115x130mm, máx. capacidad de corte a 45° (perfil rectangular) 95x105mm, peso 17.5kg. EQUIPO ESTÁNDAR: llave.	1	269,00 €
	D28715-QS	5035048166789	2200W	Tronzadora de corte rápido 355mm 2200W 4000 rpm Para discos abrasivos, potencia de salida 1350W, 4000 rpm, diámetro del disco 355X2.5mm, máx. capacidad de corte a 90° (parafil rectangular) 74x230mm, máx. capacidad de corte a 45° (parafil rectangular) 55x137mm, peso 18kg. EQUIPO ESTÁNDAR: disco 355mm, llave.	1	418,00 €
	DW872-QS	5011402282111	2200W	Tronzadora de corte rápido 355mm 2200W 1300 rpm Para discos de pastilla, potencia de salida 1350W, 1300 rpm, diámetro del disco 355x2.5mm, máx. capacidad de corte a 90° (parafil rectangular) 75x130mm, máx. capacidad de corte a 45° (parafil rectangular) 79x123 mm, 22.5kg. EQUIPO ESTÁNDAR: disco 355mm, mordaza auxiliar, llave.	1	634,00 €





	REFERENCIA	CÓDIGO DE BARRAS	POTENCIA	DESCRIPCIÓN	UNIDADES POR CAJA	TARIFA HERRAMIENTAS SIN IVA
<b>PISTOLAS DE AIRE CALIENTE</b>						
	D26411-QS	5035048290071	1800W	Pistola de Aire caliente de 1.800W 50-600 °C Control y regulación variable de la temperatura, temperatura de funcionamiento 50-400/ 50-600 °C, caudal de aire 250/450 l/min, peso 0,7kg. EQUIPO ESTÁNDAR: boquilla cónica, boquilla plana para cola	8	86,00 €
	D26414-QS	5035048290101	2000W	Pistola de Aire caliente de 2.000W 50-600 °C Pantalla digital para control de la temperatura, control y regulación variable de la temperatura, temperatura de funcionamiento 50-400 / 50-600 °C, caudal de aire 250/450 l/min, peso 0,7kg. EQUIPO ESTÁNDAR: boquilla cónica, boquilla plana para cola	8	123,00 €
<b>HERRAMIENTAS OSCILANTES</b>						
	DWE315-QS	5035048442463	300W	Multi-herramienta oscilante 300W; de rápido cambio y ajuste de accesorios, gatillo de velocidad variable 0- 22.000 opm, ángulo de oscilación 1.6 . peso 1.475kg. EQUIPO ESTÁNDAR: Hoja de sierra para madera con clavos, rascador rígido, plato de lijado con velcro, hojas de lija (25 unidades de diversos grados), adaptador Universal, llave hexagonal de 5mm.	8	149,00 €
	DWE315KT-QS	5035048460771	300W	Multi-herramienta Oscilante 300W; potencia de salida 300W; 0-22.000 opm, ángulo de oscilación 1.6°, rápido cambio y ajuste de accesorios sin llave, gatillo de velocidad variable. EQUIPO ESTÁNDAR: hoja de sierra para madera con clavos, hoja de sierra de corte rápido para madera blanda, hojas de sierra de detalles para madera blanda, hhojas de sierra segmentada para madera, hojas de sierra segmentada para azulejos, rascador rígido, plato de lijado con velcro, hojas de lija (25 unidades de diversos grados), adaptador universal, llave hexagonal de 5mm, adaptador de extracción de polvo, tope de profundidad/ guía de corte recto, maletín TSTAK.	3	192,00 €
<b>SIERRAS</b>						
<b>SIERRAS CIRCULARES E INCISIÓN</b>						
	DWE550-QS	5035048392683	1200W	Sierra Circular 1.200W - 55mm profundidad - Ø 165mm potencia de salida 750W, 5500 rpm, diámetro de la hoja 165/20mm, capacidad de biselado 48°, máx. profundidad de corte a 90°/45° 55/35mm, base de acero, peso 3.6kg. EQUIPO ESTÁNDAR: hoja de sierra de 24 dientes, adaptador de extracción de polvo, guía paralela, llave.	1	154,00 €
	DWE560-QS	5035048392614	1350W	Sierra Circular 1.350W - 65mm profundidad - Ø 184mm potencia de salida 850W, 5500 rpm, diámetro de la hoja 184/16mm, capacidad de biselado 48°, máx. profundidad de corte a 90°/45° 65/42mm, base de acero, 3,7kg. EQUIPO ESTÁNDAR: hoja de sierra de 24 dientes, guía paralela, conducto de extracción de polvo, llave para la hoja.	1	171,00 €
	DWE576K-QS	5035048377581	1600W	Sierra Circular 1.600W - 65mm profundidad - Ø 190mm con base compatible para rail guía, 5.200 rpm, diámetro de la hoja 190mm, diámetro interior 30mm, capacidad de biselado 57°, máx. profundidad de corte a 90°/45° 61/43mm, Máx. Profundidad de corte a 90°/45° con rail guía 57/39mm, peso 4kg. EQUIPO ESTÁNDAR: Hoja de sierra 24 dientes, guía paralela, llave para la hoja, conducto de extracción de polvo, maletín.	2	245,00 €
	D23700-QS	5035048143025	1750W	Sierra Circular 1.750W - 86mm profundidad de corte - Ø 235mm potencia de salida 960W, 4700 rpm, diámetro de la hoja 235/30mm, capacidad de biselado 45°, máx. profundidad de corte a 90°/45° 86/62mm, base de acero, peso 8.2kg. EQUIPO ESTÁNDAR: hoja de sierra de 24 dientes, guía paralela, llave.	1	369,00 €
	DWS520KT-QS	5035048558652	1300W	Sierra de Incisión 1.300W con base compatible para rail guía. 55mm profundidad - Ø165mm con ajuste de rail, anti-retroceso, guarda. Potencia de salida 690W, 1.750-4.200 rpm, diámetro de la hoja 165mm, diámetro interior 20mm, capacidad de biselado 47°, máx. profundidad de corte 55mm, peso 5,1kg. EQUIPO ESTÁNDAR: Hoja de 48 dientes y maletín TSTAK	1	429,00 €

	REFERENCIA	CÓDIGO DE BARRAS	DESCRIPCIÓN	UNIDADES POR CAJA	TARIFA HERRAMIENTAS SIN IVA
<b>ACOPLAMIENTOS PARA SIERRAS CIRCULARES E INCISIÓN</b>					
	DE6292-XJ	5011402277254	Barra de unión para usar con los railes guía DEWALT. Compatible con DWS5021 / DWS5022 / DWS5023	40	35,00 €
	DWS5021-XJ	5035048191088	Raíl guía 1m. Compatible con DCS520 / DWS520 / DWE576 / DCS579 / DCS572	1	60,00 €
	DWS5022-XJ	5035048191095	Raíl guía 1,5m. Compatible con DCS520 / DWS520 / DWE576 / DCS579 / DCS572	1	85,00 €
	DWS5023-XJ	5035048191101	Raíl guía 2,6m. Compatible con DCS520 / DWS520 / DWE576 / DCS579 / DCS572	1	166,00 €
	DWS5025-XJ	5035048191309	Bolsa para raíl guía DEWALT 1m y 1,5m. Compatible con DWS5021 / DWS5022	12	48,00 €
	DWS5026-XJ	5035048199305	Juego de mordazas para raíl guía. Compatible con DWS5021 / DWS5022 / DWS5023	4	81,00 €
	DWS5029-XJ	5035048199602	Tira anti-astillas 3m. Compatible con DWS5021 / DWS5022 / DWS5023	12	35,00 €

	REFERENCIA	CÓDIGO DE BARRAS	POTENCIA	DESCRIPCIÓN	UNIDADES POR CAJA	TARIFA HERRAMIENTAS SIN IVA
<b>SIERRA SABLE</b>						
	DWE305PK-QS	5035048554258	1100W	Sierra Sable 1100W Electrónica potencia de salida 525W, velocidad variable, 0-2800 cpm, longitud de carrera 29mm, máx. capacidad de corte madera/piezas de acero y tuberías/PVC 280/100/130mm, 3.5kg. EQUIPO ESTÁNDAR: maletín.	1	196,00 €
<b>SIERRA UNIVERSAL - ALLIGATOR®</b>						
	DWE398-QS	5035048393871	1700W	Sierra Alligator® 1700W con espada de 430mm y hoja Poroton Clase 20. Potencia de salida 900W, 3000 cpm, longitud de carrera 40mm, longitud de la hoja 430mm, 5,5kg. EQUIPO ESTÁNDAR: hoja TCT Clase 20, llave.	1	553,00 €
<b>SIERRAS DE CALAR</b>						
	DWE349-QS <b>NOVEDAD</b>	5054905298470	650W	Sierra de Calar 650W Electrónica empuñadura cerrada, rueda para el control de 6 velocidades 500-3200 cpm, máx. capacidad de corte madera/metales no ferrosos/acero 85/20/10mm, acción pendular de 3 posiciones, porta-herramientas ajuste de hoja sin llave, cubierta antiarañazos de la base, adaptador aspirador 2kg. EQUIPO ESTÁNDAR: 1 hoja, cubierta antiarañazos de la base.	1	106,00 €
	DW331K-QS	5035048127766	701W	Sierra de Calar 701W Electrónica con sistema patentado de cambio automático sin llave de hojas con vástago en T, mecanismo anti-vibración de contrapesos patentado, acción pendular de 4 posiciones, base ajustable sin herramientas, arranque suave, rodillo de soporte de la hoja afilado en forma de V, soplador de la zona de corte. Potencia de salida 445W, 0-3.100 cpm, longitud de carrera 26mm, capacidad de biselado 45°, capacidad máx. de corte 130mm, peso 2,8kg. EQUIPO ESTÁNDAR: Cubierta antiarañazos de la base, sistema antiastillas de la base, adaptador para extracción del serrín, maletín	1	209,00 €







	REFERENCIA	CÓDIGO DE BARRAS	POTENCIA	DESCRIPCIÓN	UNIDADES POR CAJA	TARIFA HERRAMIENTAS SIN IVA
	DW333K-QS	5035048127803	701W	Sierra de Calar 701W Electrónica de puño abierto con sistema patentado de cambio automático sin llave de hojas con vástago en T, mecanismo anti-vibración de contrapesos patentado, acción pendular de 4 posiciones, base ajustable sin herramientas, arranque suave, rodillo de soporte de la hoja afilado en forma de V, soplador de la zona de corte. Potencia de salida 445W, 800-3.100 cpm, longitud de carrera 26mm, capacidad de biselado 45°, máx. capacidad de corte 130mm, peso 2,8kg. EQUIPO ESTÁNDAR: Cubierta antiarañazos de la base, sistema antiastillas de la base, adaptador para extracción del serrín, maletín	1	232,00 €

ACOPLAMIENTO PARA SIERRAS DE CALAR				DWE349-QS	DW331K-QS	DW333K-QS		UNIDADES POR CAJA	TARIFA HERRAMIENTAS SIN IVA
	REFERENCIA	CÓDIGO DE BARRAS				DESCRIPCIÓN			
	DE3242-XJ	5011402280520	●	●	●	Guía compás para corte circular. Ideal para DWE349 / DW331K / DW333K	15	26,00 €	



REFERENCIA	CÓDIGO DE BARRAS	POTENCIA	DESCRIPCIÓN	UNIDADES POR CAJA	TARIFA HERRAMIENTAS SIN IVA
------------	------------------	----------	-------------	-------------------	-----------------------------

## HERRAMIENTAS PORTÁTILES PARA TRABAJOS DE MADERA

### LIJADORAS ORBITALES

	DWE6411-QS  4.0 m/s2	5035048553893	230W	Lijadora Orbital de 1/4 hoja 230W 14.000 opm 1/4 hoja, Ø órbita 1.6mm, sistema de aspiración integrado, sistema de agarre para lija de papel tradicional, 1.28kg. EQUIPO ESTÁNDAR: hoja de lija, papel paraforado, bolsa de serrín.	1	121,00 €
	DWE6411Z-IT  4.0 m/s2	5035048655566	230W	Lijadora Orbital de 1/4 hoja 230W 14.000 opm 1/4 hoja, Ø órbita 1.6mm, sistema de aspiración integrado, sistema de agarre para lija de papel tradicional y acoplamiento para persianas de madera. 1.28kg. EQUIPO ESTÁNDAR: hoja de lija, papel paraforado, bolsa de serrín, acoplamiento para persianas de madera.	1	142,00 €





### LIJADORAS ROTORBITALES

	DWE6423-QS  2,5 m/s2	5035048553954	280W	Lijadora Rotorbital 280W - Ø 125mm - 12.000 opm Electrónica. Diseño compacto de agarre con la palma de la mano, tamaño del papel 125mm, 8.000-12.000 opm, Ø órbita 2.6mm, sistema de aspiración integrado, cambios rápidos de hojas de lija con un papel de velcro, 1.28kg. EQUIPO ESTÁNDAR: bolsa de serrín, hoja de lija.	1	124,00 €
---	---	---------------	------	---	---	----------

### LIJADORA PANEL YESO



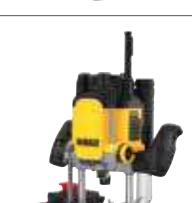

	DWE7800-QS 	5035048729335	450W	Lijadora Panel Yeso 450W - Ø 225mm - 2.000 opm Electrónica. Diseño ergonómico, diámetro disco 225mm, dial variable de la velocidad 1.400-2.000 opm, extensión máxima 1.6m, cabezal pivotante, sistema de extracción de polvo compatible con Airlock, cambio rápido de hoja mediante velcro, 4kg. EQUIPO ESTÁNDAR: 3 hojas de malla.	1	692,00 €
--	---	---------------	------	---	---	----------

ACOPLAMIENTOS PARA LIJADORAS			DWE6411-QZ	D26410-QS	DW443-QS	DESCRIPCIÓN	UNIDADES POR CAJA	TARIFA HERRAMIENTAS SIN IVA
REFERENCIA	CÓDIGO DE BARRAS							
	CON4011-IT		●			Acoplamiento de persianas de madera para DWE6411	1	31,00 €
	DE2639-XJ	5035048136553		●	●	Plato ø150mm con 6 y 8 agujeros para D26410	50	35,00 €
	DE2643-XJ	5035048133071		●		Disco de goma medio/duro 150mm para D26410	1	26,00 €
	DE2644-XJ	5035048133088		●		Disco de goma blando 150mm para D26410	1	31,00 €

REFERENCIA	CÓDIGO DE BARRAS	POTENCIA	DESCRIPCIÓN	UNIDADES POR CAJA	TARIFA HERRAMIENTAS SIN IVA	
<b>CEPILLOS</b>						
	DW680-QS	5011402291458	600W	Cepillo 600W - 82x2,5mm profundidad máx. de corte 2.5mm, 15000 rpm, anchura del cepillo 82mm, profundidad de rebaje 12mm, longitud de la base 290mm, diámetro el tambor 54mm, ajuste de corte 0.1mm, 3 tamaños diferentes de ranura de biselado, sistema de aspiración integrado, 3.2kg. EQUIPO ESTÁNDAR: cuchillas TCT reversibles, guía paralela, adaptador de extracción de polvo.	1	245,00 €
	D26500-QS	5035048129418	1050W	Cepillo 1.050W - 82x4mm con control de profundidad. Potencia de salida 620W, 13.500 rpm, profundidad máxima de corte 4mm, profundidad de rebaje 25mm, anchura del cepillo 82mm, longitud de la base 320mm, diámetro del tambor 64mm, peso 4,0kg. EQUIPO ESTÁNDAR: Cuchillas TCT reversibles, guía paralela, tope ajustable para rebajes, salida de serrín, extractor de virutas a izquierda o derecha	1	285,00 €
<b>FRESADORAS Y PERFILADORAS</b>						
	D26200-QS	5035048262238	900W	Perfiladora 900W 27.000rpm 8mm Electrónica Perfiladora compacta con base fija, 16000-27000 rpm, diámetro pinza 6-8mm, máx diámetro fresa 36mm, recorrido vertical 55mm, sistema de extracción de polvo integrado, 1.9kg. EQUIPO ESTÁNDAR: pinza 8mm y carril de guía Ø 17mm, adaptador de extracción de polvo, guía paralela	1	268,00 €
	D26204K-QS	5035048315781	900W	Fresadora Combo (2en1) 900W 27.000 rpm 8mm (1/4") Fresadora/Perfiladora con control de profundidad con base fija, 16000-27000 rpm, diámetro pinza 6-8mm, máx diámetro fresa 36mm, recorrido vertical 55mm, sistema de extracción de polvo integrado, 1.9kg. EQUIPO ESTÁNDAR: pinza 8mm y carril de guía Ø 17mm, 2 adaptadores para extracción del serrín, 2 guías paralelas	1	392,00 €
	DWE625-QS	5035048740842	2.300W	Fresadora 2.300W - 20.000 rpm (6-12,7mm) - Electrónica 8000-20000 rpm, diámetro pinza 6-12.7mm, máx. diámetro fresa 50mm, recorrido vertical 80mm, control de profundidad de 3 posiciones, protección contra re-arranque, luz LED, mecanismo de bloqueo del eje, 5.1kg. EQUIPO ESTÁNDAR: pinza 12mm, carril de guía Ø 30mm, llave de 22mm, adaptador de extracción de polvo, guía paralela.	1	491,00 €
	DWE627KT-QS	5035048740903	2.300W	Fresadora 2.300W - 20.000 rpm (6-12,7mm) - Electrónica con mando remoto para mesa 8000-20000 rpm, diámetro pinza 6-12.7mm, máx. diámetro fresa 50mm, recorrido vertical 80mm, control de profundidad de 3 posiciones, protección contra re-arranque, luz LED, mecanismo de bloqueo del eje, 5.1kg. EQUIPO ESTÁNDAR: pinza 12mm, carril de guía Ø 30mm, llave de 22mm, adaptador de extracción de polvo, guía paralela, mando remoto para mesa	1	615,00 €

	REFERENCIA	CÓDIGO DE BARRAS	POTENCIA	DESCRIPCIÓN	UNIDADES POR CAJA	TARIFA HERRAMIENTAS SIN IVA					
<b>ENSAMBLADORA</b>											
	DW682K-QS	5011402279500	600W	Ensambladora 600W y 4mm Prof. de ranurado - 10.000 rpm diámetro fresa 100mm, máx. profundidad de corte 20mm, ajuste guía 0°-90°, profundidades de corte fijas 0/10/20, 3kg. EQUIPO ESTÁNDAR: hoja de ranurar TCT, llave, adaptador de extracción de polvo, maletín.	1	277,00 €					
<b>ACOPLAMIENTOS PARA FRESADORAS</b>											
REFERENCIA	CÓDIGO DE BARRAS	DW615-QS	DW629-QS	DW624-QS	DW625E-QS	DW626-QS	DW609-QS	D26200 / D26204	DESCRIPCIÓN	UNIDADES POR CAJA	TARIFA HERRAMIENTAS SIN IVA
<b>PINZAS DE SUJECCIÓN</b>											
	DE6272-XJ	5011402277773		•	•	•			Pinza 6,0mm	20	26,00 €
	DE6274-XJ	5011402277797		•	•	•			Pinza 8,0mm	20	31,00 €
	DE6276-XJ	5011402277810		•	•	•			Pinza 10,0mm	20	26,00 €
	DE6277-XJ	5011402277827		•	•	•			Pinza 12,0mm	20	26,00 €
	DE6278-XJ	5011402277834				•			Pinza 12,7mm (1/2")	20	35,00 €
	DE6950-XJ	5011402277940	•				•	•	Pinza 6,0mm	35	26,00 €
	DE6951-XJ	5011402277957	•				•	•	Pinza 6,35mm (1/4")	35	31,00 €
	DE6952-XJ	5011402277964	•				•	•	Pinza 8,0mm	35	26,00 €
<b>CASQUILLO GUÍA</b>											
	DE6916-XJ	5011402278671					•		Casquillo guía de 16mm ajustados a la base	1	12,00 €
<b>GUÍA PARALELA Y ACOPLAMIENTOS</b>											
	DE6905-XJ	5011402277346	•				•	•	Elipsógrafo para cortes circulares	15	26,00 €
	DE6913-XJ	5011402277735	•	•	•	•	•	•	Guía paralela con ajuste micrométrico y extracción del serrín	1	60,00 €
	DWS5031-XJ	5035048199329	•	•	•	•	•		Acoplamiento para fresadoras para rail guía DWS5021-22-23	12	55,00 €

	REFERENCIA	CÓDIGO DE BARRAS	POTENCIA	DESCRIPCIÓN	UNIDADES POR CAJA	TARIFA HERRAMIENTAS SIN IVA
<b>INGLETADORAS</b> 						
<b>INGLETADORAS</b>						
	D27113-QS 	5035048332818	1600W	Ingletadora Mesa superior 1.600W - Ø 305mm + XPS motor universal, línea indicadora del corte con sombra XPS, diámetro de la hoja 305/30mm, 3300 rpm, capacidad de inglete (dcha/izqda) 50°, capacidad de biselado 48° dx, capacidad de corte a 90°/incl. 90° 160x85mm, capacidad de corte a 90°/incl. 90° 25x120mm, capacidad de corte a 45°/incl. 90° 160x55mm, capacidad de corte a 90°/incl. 45° 110x85mm, capacidad de corte a 45°/incl. 45° 155x55mm, máx. profundidad de corte (sierras) 51mm, 19.5kg. EQUIPO ESTÁNDAR: hoja de sierra 60D, conexión con tres salidas para aspiración, guía paralela, pieza de empuje, llave Allen, mordaza.	1	729,00 €
<b>INGLETADORAS TELESCÓPICAS</b>						
	DWS774-QS 	5035048614099	1400W	Ingletadora Telescópica 1.400W - Ø216mm + XPS Con innovadora línea indicadora del corte con sombra XPS. Incluye base y guía, función de bloqueo de la cabeza y palanca de fijación rápida. Desplazamiento a la izquierda de la guarda con escala de medición. Dispone de ángulos de corte prefijados 15°, 22.5°, 30° y 45°. Potencia de salida 1.100W, 4.500 rpm, diámetro de la hoja 216mm, diámetro interior 30mm, capacidad de biselado 48°, capacidad de inglete (dcha/izqda) 48/48°, capacidad de corte a 90°/90° (Px) 250x62mm, máx. profundidad de corte (sierras) 70mm, peso 12 kg. EQUIPO ESTÁNDAR: Hoja de sierra TCT, llave hexagonal, mordaza.	1	405,00 €
	D27112-QS	5035048188385	1600W	Ingletadora Telescópica Mesa superior 1.600W Motor universal, diámetro de la hoja 305/30mm, 3650 rpm, capacidad de inglete (dcha/izqda) 60°/50°, capacidad de biselado 45°, capacidad de corte a 90°/incl 90° 285x90mm / 285x90mm, capacidad de corte a 45°/incl 90° 200x90mm / 200x90mm, capacidad de corte a 90°/incl 45° 285x50mm / 285x50mm, máx. capacidad de corte a 45°/incl 45° 200x50mm, máx. profundidad de corte (sierras) 51 mm, máx. capacidad de corte (drcha/izqda) 200/220mm, 23kg. EQUIPO ESTÁNDAR: hoja de sierra 60D, conexión con tres salidas para aspiración, pieza de empuje, llave Allen, guía paralela.	1	943,00 €
	DWS780-QS 	5035048332344	1675W	Ingletadora Telescópica 1675W - Ø 305mm - Electrónica + XPS Doble inclinación, motor universal, línea indicadora del corte con sombra XPS, diámetro de la hoja 305/30mm, 1900-3800 rpm, capacidad de inglete (dcha/izqda) 60°/50°, capacidad de biselado dx/sx 49°/49°, capacidad de corte a 90°/ incl 90° 303x110mm / 345x76mm, capacidad de corte a 45°/ 90° 268x63mm / 345x44mm, máx. capacidad de corte a 45°/ incl 45° 212x76mm, 24.8kg. EQUIPO ESTÁNDAR: hoja de sierra 60D, llave, bolsa de serrín, mordaza.	1	1.020,00 €
	DWS777-QS 	5035048633588	1800W	Ingletadora Telescópica 1800W - Ø 216mm + XPS Con innovadora línea indicadora del corte con sombra XPS. Incluye base y guía, función de bloqueo de la cabeza y palanca de fijación rápida. Desplazamiento a la izquierda de la guarda con escala de medición. Dispone de ángulos de corte prefijados a 15°, 22.5°, 30° y 45°. Potencia de salida 1.100W, 6.300 rpm, diámetro de la hoja 216mm, diámetro interior 30mm, capacidad de biselado 48°, capacidad de inglete (dcha/izqda) 50/50°, capacidad de corte a 90°/90° (Px) 265x62mm, máx. profundidad de corte (sierras) 80mm, peso 14kg. EQUIPO ESTÁNDAR: Hoja de sierra TCT, llave hexagonal, mordaza.	1	511,00 €
	DWS778-QS 	5035048399606	1850W	Ingletadora Telescópica 1850W - Ø250mm motor universal, línea indicadora del corte con sombra XPS, diámetro de la hoja 250/30mm, 4300 rpm, capacidad de inglete (dcha/izqda) 50°/50°, capacidad de biselado 48°, capacidad de corte a 90°/incl 90° 305x85mm /305x85mm, capacidad de corte a 45°/incl 90° 215x85mm / 215x85mm, capacidad de corte a 90°/incl 45° 305x45mm / 305x45mm, máx capacidad de corte a 45°/incl 45° 215x45mm, máx profundidad de corte (sierras) 85mm, 17,2kg. EQUIPO ESTÁNDAR: hoja de sierra TCT, mordaza, llave Allen.	1	762,00 €

ACOPLAMIENTOS PARA INGLETADORAS			DWS780-QS	DWS777-QS	DW778-QS	D27111-QS	D27112-QS	D27113-QS	DESCRIPCIÓN	UNIDADES POR CAJA	TARIFA HERRAMIENTAS SIN IVA
REFERENCIA	CÓDIGO DE BARRAS										
	DE7053-QZ	5011402260294	●	●	●	●	●	●	Bolsa de serrín	40	26,00 €
<b>BANCOS DE TRABAJO</b>											
	DE1000-XJ	5011402278381	●	●	●	●	●	●	Banco de trabajo universal 640 x 705	1	129,00 €
	DE7035-XJ	5035048332740	●	●	●	●	●	●	Banco de trabajo (caballete) de soporte universal. Se puede utilizar con sierras con el accesorio DE7025. Superficie de trabajo: 92cm Longitud y 13cm Ancho. 81cm Altura de trabajo de la superficie cuando está montado. Distancia patas cuando está montado 116,5cm Longitud y 72cm Ancho.	1	110,00 €
	DE7023-XJ	5035048113370	●	●	●	●	●	●	Banco de trabajo de alto rendimiento para Ingletadoras. Barra soporte de piezas de 1,7m con capacidad de extenderse hasta 3,83 metros. La barra soporte puede aguantar hasta 227kg de peso. Las piezas de soporte pueden convertirse en topes de profundidad para cortar piezas a la misma medida. Patas integradas para un rápido montaje del banco y asa de transporte integrada que facilita su transporte.	1	252,00 €
	DE7260-XJ	5035048694589	●	●	●	●	●	●	Banco de trabajo con ruedas para Ingletadora. Amplios topes de apoyo regulables de 200mm para la colocación de piezas, resistente estructura de acero tubular con capacidad máxima de carga de 135kg. Carriles de montaje fácilmente ajustables. Grandes ruedas de goma para un sencillo transporte en el lugar de trabajo. Mecanismo neumático de elevación y descenso con dos posiciones. Instalación sencilla en un solo paso.	1	318,00 €

ACOPLAMIENTOS PARA BANCOS DE TRABAJO			DE7023-XJ	DE7035-XJ	DESCRIPCIÓN	UNIDADES POR CAJA	TARIFA HERRAMIENTAS SIN IVA
REFERENCIA	CÓDIGO DE BARRAS						
1	DE7025-XJ	5035048115428	●	●	2 adaptadores para acoplar ingletadora en el banco DE7023/33/35	6	55,00 €
2	DE7027-XJ	5035048128428	●	●	Rodillos para DE7023/33/35	6	68,00 €
3	DE7028-XJ	5035048128435	●	●	Pata / brazo extensión adicional para DE7023/33/35	10	68,00 €
4	DE7030-XJ	5035048128459	●	●	2 adaptadores extra largos para acoplar ingletadora en el banco DE7023/33/35	6	68,00 €
5	DE7031-XJ	5035048128466	●		Extensión reforzada para DE7023	1	117,00 €
6	DE7024-XJ	5035048115435	●	●	Mordaza: apoyo y tope de longitud para DE7023/33/35	6	55,00 €





**BASES DE SOPORTE Y EXTENSIONES  
LATERALES**

	REFERENCIA	CÓDIGO DE BARRAS	DWS780-QS	DWS777-QS	DW778-QS	D27111-QS	D27112-QS	D27113-QS	DESCRIPCIÓN	UNIDADES POR CAJA	TARIFA HERRAMIENTAS SIN IVA
1	DE3491-XJ	5011402275434		•	•				2 barras guía de 500mm para piezas pequeñas	1	48,00 €
2	DE3494-XJ	5011402275403		•	•				2 Barras de guía de 1000mm	1	60,00 €
3	DE3495-XJ	5011402275397		•	•				Base de apoyo para material - guía ingletadoras	1	85,00 €

**ACOPLAMIENTOS PARA ASPIRACIÓN**





	DE7778-XJ	5011402291069		•	•	•	•	•	Kit de extracción de serrín Ø35mm	1	48,00 €
---	-----------	---------------	--	---	---	---	---	---	-----------------------------------	---	---------



	REFERENCIA	CÓDIGO DE BARRAS	POTENCIA	DESCRIPCIÓN	UNIDADES POR CAJA	TARIFA HERRAMIENTAS SIN IVA
<b>SIERRAS COMBINADAS TGS</b>						
	DW743N-QS	5035048161951	2000W	Sierra Combinada 2.000W - Ø 250mm - 2.850 rpm motor de inducción, diámetro de la hoja 250/30mm, 2850 rpm, capacidad de inglete (dcha/izqda) 45°/45°, capacidad de biselado 45°, máx capacidad de corte a 90°/ incl 90° 140x68 / 180x20mm, máx capacidad de corte a 45°/ incl 90° 95x70/120x46mm, capacidad de corte a 90°/ incl 45° 70x95/150x20, máx. capacidad de corte 90° 70mm, máx. capacidad de corte 90°/45° 32 mm, 37kg. EQUIPO ESTÁNDAR: hoja de sierra 30D, guía paralela, pieza de empuje, 4 patas extraíbles, guarda protectora de la hoja, llave.	1	1128,00 €
	D27107-QS	5035048911440	2000W	Sierra Combinada 2.000W - Ø 305mm - 4.000 rpm motor universal, diámetro de la hoja 305/30mm, 4000 rpm, capacidad de inglete (dcha/izqda) 48°/48°, capacidad de biselado 48°, máx capacidad de corte a 90°/incl 90° 205x63/50x155, máx capacidad de corte a 45°/incl 90° 160x35/45x155mm, máx capacidad de corte a 90°/incl 45° 205x50/50x100, máx capacidad de corte a 45°/incl 45° 60x110, máx. capacidad de corte incl. 90° 81mm, máx. capacidad de corte incl. 90°/45° 56mm, 40kg. EQUIPO ESTÁNDAR: hoja de 48 dientes, guía paralela, guía para ingletes, herramientas de montaje, mordaza, pieza de empuje, sistema de extracción de polvo, guarda protectora de la hoja, llave.	1	1.649,00 €

<b>ACOPLAMIENTOS PARA SIERRAS COMBINADAS</b>				DW743N-QS	D27107-QS		
	REFERENCIA	CÓDIGO DE BARRAS			DESCRIPCIÓN	UNIDADES POR CAJA	TARIFA HERRAMIENTAS SIN IVA
1	DE3491-XJ	5011402275434	●	●	2 barras guía de 500mm para piezas pequeñas	1	48,00 €
2	DE3494-XJ	5011402275403	●	●	2 Barras de guía de 1000mm	1	60,00 €
3	DE3495-XJ	5011402275397	●	●	Placa de apoyo para material - guía ingletadoras - para DE3491 y DE3494	1	85,00 €
4	D271055-XJ	5035048137826		●	Mesa deslizante para D27105/7 TGS	1	984,00 €
	D271054-XJ	5035048137819		●	Kit sistema de extracción Ø 100mm para D27105/7 TGS	1	72,00 €



	REFERENCIA	CÓDIGO DE BARRAS	POTENCIA	DESCRIPCIÓN	UNIDADES POR CAJA	TARIFA HERRAMIENTAS SIN IVA
<b>MÁQUINAS ESTACIONARIAS</b>						
<b>SIERRAS DE BRAZO RADIAL</b>						
	DW721KN-QS	5035048289099	2000W	Sierra de Brazo Radial 2.000W - 2 HP - Ø 300mm - Monofásica - Prof. 90mm motor de inducción, diámetro de la hoja 300/30mm, 3000 rpm, máx. velocidad de corte 36 m/sec, máx. profundidad de corte a 90°/45° 90/60mm, máx. capacidad de corte transversal a 90°/45° 507/342mm, 115kg. EQUIPO ESTÁNDAR: hoja de sierra TCT 32D, herramientas de montaje, patas, retorno de seguridad automático y freno de la hoja.	1	<b>3.077,00 €</b>  (Solicitar precio de montaje al servicio técnico)
	DW729KN-XS	5035048290804	4000W	Sierra de Brazo Radial 4.000W - 4 HP - Ø 350mm - Trifásica - Prof. 110mm motor de inducción de 3 fases, diámetro de la hoja 350/30mm, 2780 rpm, máx. velocidad de corte 53 m/sec, máx. profundidad de corte a 90°/45° 110/75mm, máx. capacidad de corte transversal a 90°/45° 525/270mm, 149kg. EQUIPO ESTÁNDAR: hoja de sierra TCT 32D, herramientas de montaje, patas, retorno de seguridad automático y freno de la hoja.	1	<b>4.677,00 €</b>  (Solicitar precio de montaje al servicio técnico)
<b>SIERRAS DE MESA</b>						
	DWE7485-QS	5035048723371	1850W	Sierra de Mesa 1.700W - Ø 210mm - Mesa 610x305mm - Portátil Diámetro de la hoja 210/30mm, 5800 rpm, capacidad de biselado 48°, máx. profundidad de corte a 90°/45° 65/45mm, máx. cap. de corte (drcha/izqda) 622/318mm, tamaño de la mesa 485x485mm, 22kg. EQUIPO ESTÁNDAR: hoja de sierra TCT 24D, guía de ingletes, llave Allen, guía paralela, puerto de extracción de serrín 35mm, pieza de empuje.	1	<b>644,00 €</b>
	DWE7492-QS	5035048692653	2000W	Sierra de Mesa 2.000W - Ø 250mm motor universal, diámetro de la hoja 250/30mm, 3800 rpm, capacidad de biselado -3/48°, máx. profundidad de corte a 90°/45° 77/57mm, máx. cap. de corte (drcha/izqda) 825/558mm, tamaño de la mesa 670x630mm, 26.6kg. EQUIPO ESTÁNDAR: hoja de sierra TCT 24D, guía de ingletes, 2 llave Allen, guía paralela, puerto de extracción de serrín, pieza de empuje.	1	<b>967,00 €</b>

<b>ACOPLAMIENTOS PARA SIERRAS DE MESA</b>			DW745-QS	DWE7491-QS	DCS7485T2			
	REFERENCIA	CÓDIGO DE BARRAS				DESCRIPCIÓN	UNIDADES POR CAJA	TARIFA HERRAMIENTAS SIN IVA
	DE7450-XJ	5035048177099	●		●	Patas para la sierra DW745 y DCS7485T2	1	<b>92,00 €</b>
	DWE74912-XJ	5035048446515		●		Patas para DWE7491 y DWE7492	1	<b>110,00 €</b>
	DWE74911-XJ	5035048446508	●	●	●	Patas con ruedas para DCS7485T2, DWE7491, DWE7492 y DW745	1	<b>241,00 €</b>



	REFERENCIA	CÓDIGO DE BARRAS	POTENCIA	DESCRIPCIÓN	UNIDADES POR CAJA	TARIFA HERRAMIENTAS SIN IVA
<b>SIERRAS DE CINTA</b>						
	DW738-QS	5011402284566	749W	Sierra de Cinta 749W - 0,75 HP - 155mm altura corte. Mesa 380x380mm con dos velocidades, ruedas de aluminio, canal de extracción de serrín, ajuste de bisel de 0° a 45°, guía paralela, protección de encendido/apagado con llave de seguridad extraíble y botón de interrupción de voltaje. Potencia de salida 550W, máx. altura de corte 155mm, máx. anchura de corte 310mm, velocidad de corte 330/800 m/min, tamaño de mesa 380x380mm, peso 23kg. EQUIPO ESTÁNDAR: Hoja de sierra, guía paralela	1	984,00 €
	DW876-QS	5011402271450	1000W	Sierra de Cinta 1.000W - 1 HP - 200mm altura corte. Mesa fresada 500x500mm de dos velocidades, con motor silencioso, extremadamente plana de 500x500mm, tensor de la hoja de fácil accionamiento con indicador de tensión, puerto para la extracción de serrín de 100mm. Potencia de salida 750W, máx. altura de corte 200mm, máx. anchura de corte 310mm, velocidad de corte 380/880 m/min, tamaño de la mesa 500x500mm, peso 54kg. EQUIPO ESTÁNDAR: Hoja afilada con diamante, interruptor de seguridad, patas, guía de ingletes y paralela	1	1.230,00 €
<b>CEPILLOS REGRUESOS</b>						
	DW733-QS	5011402272112	1800W	Regrueso Portátil 1.800W 317mm regrueso, 10000 rpm, máx. capacidad/máx. capacidad del espesador 317/152mm, máx. profundidad de cepillado 2mm, velocidad de alimentación 8m/min, diseño de 4 columnas para mayor estabilidad del cabezal, manivela de ajuste graduado de la profundidad, 33.6kg. EQUIPO ESTÁNDAR: adaptador para extracción del serrín, llave, llave para la hoja, guía para el cambio de la hoja.	1	885,00 €
	D27300-QS	5035048130711	2100W	Cepillo de Regrueso 2.100W 260mm cepillo y mesa de regrueso, 6200 rpm, tamaño mesa cepillado/ mesa regrueso 1000x260/500x250mm, máx. profundidad de corte/de cepillado 4/3mm, velocidad de alimentación 5m/min, tobera de extracción de polvo y serrín de 100 mm 120mm, guía lateral grande de aluminio para realizar ángulos con precisión en la función de cepillado, mesa grande de aluminio extrudido para mayor precisión y fácil uso, 53kg. EQUIPO ESTÁNDAR: cuchillas HSS, guía ajustable, llave hexagonal, llave, llave de ajuste de la hoja, adaptador para extracción serrín, pieza de empuje, patas.	1	2.153,00 €
<b>ACOPLAMIENTOS PARA CEPILLOS REGRUESOS</b>						
	REFERENCIA	CÓDIGO DE BARRAS	DESCRIPCIÓN	UNIDADES POR CAJA	TARIFA HERRAMIENTAS SIN IVA	
	DE7333-XJ	5011402289851	Par de láminas HSS para D27300	1	60,00 €	
	REFERENCIA	CÓDIGO DE BARRAS	POTENCIA	DESCRIPCIÓN	UNIDADES POR CAJA	TARIFA HERRAMIENTAS SIN IVA
<b>ASPIRADORES</b>						
	DWV901L-QS 	5035048467404	1400W	Aspirador de 30 litros Clase L 1400W Con innovador sistema de limpieza de doble filtro, potencia de succión constante, cada filtro se limpia automáticamente cada 30 segundos, absorción de líquidos y sólidos, toma de corriente incorporada, arranque automático y control de apagado. Máx. caudal de aire 4.080 l/min, capacidad 30 litros, capacidad de depósito líquidos 17,5 litros, peso 9,5kg. EQUIPO ESTÁNDAR: Manguera 4m x 32mm, adaptador AirLock 35mm, bolsa de polvo	1	468,00 €
	DWV902M-QS 	5035048401965	1400W	Aspirador de 38 litros Clase M 1400W Con capacidad de absorción de líquidos y sólidos de clase M según la legislación europea (eliminación del 99,9% de materiales con valores límite OEL de > 0.1 mg/m³), máx. capacidad 35 litros, máx. caudal de aire 3660 l/min, potencia máx. acoplada (Europa) (2200W máx), sistema de limpieza de doble filtro, 15kg. EQUIPO ESTÁNDAR: manguera 4m con diámetro 35mm, adaptador AirLock 35mm, adaptador universal Air Lock, bolsa de polvo.	1	675,00 €





ACOPLAMIENTOS PARA ASPIRADORES			D27900-QS	D27901-QS	D27902/M-QS	DWV902M-QS	DWV901L-QS	DW790-QS	DESCRIPCIÓN	UNIDADES POR CAJA	TARIFA HERRAMIENTAS SIN IVA
	DWV9350-XJ	5035048651988	●	●	●	●		●	Kit de limpieza de suelos	5	55,00 €
	DWV9316-XJ	5035048434437				●	●		Manguera antiestática 4,6m para aspirador DWV902M	1	60,00 €
	DWV9400-XJ	5035048434444				●			5 Bolsas de plástico para aspirador DWV902M	10	26,00 €
	DWV9401-XJ	5035048434451				●	●		5 Bolsas de papel para aspirador DWV901L y DWV902M	10	18,00 €
	DWV9402-XJ	5035048434468				●	●		5 Bolsas de tela para aspirador DWV901L y DWV902M	10	31,00 €
	DWV9500-XJ	5035048467480				●	●		Acoplamiento para TSTAK con DWV901L y DWV902M	5	35,00 €
	DWV9315-XJ	5035048434420				●	●		Manguera 4,6m para aspirador DWV901L y DWV902M	1	48,00 €

## SISTEMAS DE CONEXIÓN PARA AIRLOCK



	DWV9000-XJ	5035048359679	Sistema de conexión para tubo de la aspiradora de 35mm, compatibles con todos los aspiradores de DEWALT con o sin cable.					5	17,00 €
	DWV9110-XJ	5035048363249	Adaptador escalonado de goma: se ajusta a conexiones de 29mm, 30mm y 35mm					5	12,00 €
	DWV9120-XJ	5035048359716	Adaptador escalonado de goma: se ajusta a conexiones de 35mm y 38mm					5	12,00 €
	DWV9130-XJ	5035048359693	Adaptador de 35mm. Compatible con DW624/5E/6, DW621, D26204K, DW744/5, D26441, D26420/1/2/3, D26453, D26410, D25301D y competencia					5	12,00 €
	DWV9150-XJ	5035048359730	Adaptador angular para bocas de extracción del polvo de 35mm. Puede ser usado como conector junto al kit de limpieza para suelo. Se ajusta a las sierras DW331/3K y a cualquier herramienta que admita DWV9130					5	17,00 €
	DWV9210-XJ	5035048359631	Kit Básico para Construcción: DWV9000+DWV9120+DWV9130					5	29,00 €
	DWV9220-XJ	5035048359655	Kit Premium para Carpintería: DWV9000+DWV9120+DWV9130+DWV9150+D279058CL					5	57,00 €

	REFERENCIA	CÓDIGO DE BARRAS	POTENCIA	DESCRIP	UNIDADES POR CAJA	TARIFA HERRAMIENTAS SIN IVA
<b>HERRAMIENTAS NEUMÁTICAS</b>						
<b>CLAVADORAS DE ESTRUCTURAS</b>						
	DPN9033-XJ	5902013950998		Clavadora de Estructuras de 33° con capacidad para 50 clavos, longitud del clavo 50 - 90mm, diámetro clavo 2,5 - 3,3mm, diámetro cabeza 7,2mm, presión de trabajo 4,80 - 8,30 Bar, cuerpo en magnesio, regulación de profundidad de clavado, disparador secuencial, nariz dentada, accesorio evita marcas. EQUIPO ESTÁNDAR: maletín.	2	369,00 €
	DPN90C-XJ	5902013951001		Clavadora de Estructuras para clavos en bobina - 225-300 clavos, longitud del clavo 50 - 90mm, diámetro clavo 2,5 - 3,1mm, diámetro cabeza 7,2mm, presión de trabajo 4,80 - 8,30 Bar, cuerpo en magnesio, regulación de profundidad de clavado, disparador secuencial, nariz dentada, accesorio evita marcas. EQUIPO ESTÁNDAR: maletín.	2	602,00 €
	DPN75C-XJ	5902013950912		Clavadora de Estructuras para clavos en bobina - 225-300 clavos. longitud del clavo 38 - 75mm. diámetro clavo 2,3 - 3,1mm, diámetro cabeza 7,2mm, presión de trabajo 4,80 - 8,30 Bar, cuerpo en aluminio, regulación de profundidad de clavado, nariz dentada, accesorio evita marcas. EQUIPO ESTÁNDAR: maletín.	3	528,00 €
<b>CLAVADORAS DE ACABADO</b>						
	DPN1664PP-XJ	5902013958550		Clavadora de Acabado 16Ga, punta de precisión, longitud del clavo 25 - 64mm, diámetro 1,35-1,6mm, presión de trabajo 4,80 - 8,30 Bar, cuerpo en magnesio, regulación de profundidad de clavado, disparador secuencial, sin aceite, sistema de disparo seleccionable, accesorio evita marcas. EQUIPO ESTÁNDAR: maletín.	4	171,00 €
	DPN1850PP-XJ	5902013958574		Clavadora Brad de Acabado 18Ga, punta de precisión, longitud del clavo 15 - 50mm, diámetro 1 - 1,27mm, presión de trabajo 4,80 - 8,30 Bar, cuerpo en magnesio, regulación de profundidad de clavado, disparador secuencial, sin aceite, sistema de disparo seleccionable, accesorio evita marcas. EQUIPO ESTÁNDAR: maletín.	4	142,00 €
	DPN2330-XJ	5902013959014		Clavadora Pin Acabado 23Ga, longitud del mini-pin 10-30mm. diámetro 0,6mm. presión de trabajo 4,9 - 8,4 Bar. cuerpo en aluminio. Gatillo secundario. Regulador de potencia. Nariz compacta. Escape trasero. Cargador de carga fácil. Empuñadura ergonómica. EQUIPO ESTÁNDAR: maletín	4	191,00 €
<b>GRAPADORAS</b>						
	DPSSX38-XJ	5902013950943		Grapadora con longitud de la grapa 12 - 38mm, diámetro 1,27mm, ancho 5,6mm, presión de trabajo 4,80 - 8,30 Bar, cuerpo en magnesio, regulación de profundidad de clavado, disparador secuencial, sin aceite, accesorio evita marcas, sistema de disparo seleccionable, bloqueo de seguridad. EQUIPO ESTÁNDAR: maletín.	4	117,00 €
	DPS8016-XJ	5902013959076		Grapadora Serie 80. Longitud del clavo 4-16mm. diámetro 0,63-0,90mm, ancho 12,8mm. presión de trabajo 4,9 - 8,4 Bar. Cuerpo en aluminio. Regulador de potencia. Gatillo secundario. Escape trasero. Empuñadura ergonómica. Cargador de carga fácil. EQUIPO ESTÁNDAR: maletín	4	129,00 €
<b>CLAVADORAS PARA TARIMAS</b>						
	DMF1550-XJ	5902013959090		Clavadora MANUAL para Tarimas (no neumática) para puntas de 1,2mm diámetro y 38-50mm largo con amortiguadores de goma en lateral y frontal de la herramienta. El accionamiento del martillo impulsa la cuña en la pieza de trabajo sin ayuda de ninguna fuerza neumática. Capacidad del cargador 120 clavos, peso 3,9kg. EQUIPO ESTÁNDAR: Mazo de grafito anti-vibración	2	258,00 €
<b>HERRAMIENTA 2en1: CLAVADORA / GRAPADORA</b>						
	DPSB2IN1-XJ	5902013959069		2en1: Clavadora Brad de Acabado 18Ga + Grapadora Para puntas de 1-1,27mm diámetro y 15-40mm largo y para grapas de 1-1,27mm diámetro, 5,6mm ancho y 15-40mm largo. Presión de trabajo 4,9 - 8,4 Bar, cuerpo en aluminio, regulación de profundidad de clavado, disparador secuencial, accesorio evita marcas. Escape regulable 360°. Empuñadura ergonómica. Cargador de carga fácil. EQUIPO ESTÁNDAR: maletín	4	110,00 €













	REFERENCIA	CÓDIGO DE BARRAS	POTENCIA	DESCRIPCIÓN	UNIDADES POR CAJA	TARIFA HERRAMIENTAS SIN IVA
<b>COMPRESORES</b>						
	DPC6MRC-QS	5902013950905	1100W	Compresor 6 litros. Potencia 1,5Hp, aire desplazado 75, motor sin aceite, peso 12,8kg, Interruptor On/Off, asa de transporte integrada, patas antideslizantes. EQUIPO ESTÁNDAR: manguera de 5m	4	196,00 €
	DPC10QTC-QS	5902013958406	1100W	Compresor 9,4L litros. super silencioso potencia 1,5Hp, aire desplazado 82, motor sin aceite, peso 17,5kg, jaula de acero, soporte para tubo integrado, salidas doble de aire. EQUIPO ESTÁNDAR: manguera 10m	4	327,00 €
	DPC17PS-QS	5902013967224	1.800W	Compresor 17 litros. Potencia 2,5Hp, aire desplazado 130 l/m, desplazamiento de aire 292 l/m, motor sin aceite, presión máxima 13,8 bar, peso 37kg, jaula protectora integrada, salidas doble de aire. EQUIPO ESTÁNDAR: manguera 10m	4	491,00 €
<b>ACOPLAMIENTOS PARA COMPRESORES</b>						
	DWP-CPACK5	5902013964216		Manguera de Aire 5m	20	19,00 €
	DWP-CPACK30	5902013953685		Manguera de Aire 30m con rueda para enrollar	4	129,00 €



# INSTRUMENTOS LÁSER



	REFERENCIA	CÓDIGO DE BARRAS	ALCANCE	DESCRIPCIÓN	UNIDADES POR CAJA	TARIFA HERRAMIENTAS SIN IVA
<b>INSTRUMENTOS LÁSER</b>						
<b>MEDIDORES LÁSER</b>						
	DW055PL-XJ	5054905286002	16 metros	Medidor láser de distancias con alcance de 16m. Precisión de +/-6mm/10m. Pantalla negra con letras blancas. Calcula las distancias en sistema Métrico e Imperial. Batería de Li-on interno con carga con puerto USB.	12	42,00 €
	DWHT77100-XJ	3253561771002	30 metros	Medidor láser de distancias con alcance de 30m Precisión +/-3mm/10m. Pantalla gris con dígitos negros. Funciones: medición, cálculo de área, volumen y Pitágoras. Incluye 2 pilas alcalinas AAA	6	70,00 €
	DW099S-XJ	3253561773617	30 metros	Medidor láser de distancias con alcance de 30m con conectividad Bluetooth. Medición de 0,05 a 30 metros, precisión +/- 2mm/m. peso 114 gr. (con pilas). Pantalla retroiluminada. Clase 2. 635 nm > 1nW. Protección de agua y polvo IP54. Funciones: lecturas de metro lineales, cálculos de metros cuadrados o cálculos de metros cúbicos, agregará o restará lecturas y calcular distancias en sistema Métrico e Imperial. Almacena en memoria las últimas 5 mediciones. Incluye 2 pilas alcalinas AAA de 1,5V	4	120,00 €
	DW03050-XJ	5035048448496	50 metros	Medidor láser de distancias con alcance de 50m con conectividad Bluetooth. Medición de 0,05 a 50 metros, precisión +/- 1,5mm/m. peso 127 gr. (con pilas). Pantalla retroiluminada. Clase 2. 635 nm > 1nW. Protección de agua y polvo IP54. Funciones: lecturas de metro lineales, cálculos de metros cuadrados o cálculos de metros cúbicos, agregará o restará lecturas y calcular distancias en sistema Métrico e Imperial. Almacena en memoria las últimas 5 mediciones. Incluye 2 pilas alcalinas AAA de 1,5V y una funda para el cinturón.	12	167,00 €
	DW03101-XJ	5035048448502	100 metros	Medidor láser de distancias con alcance de 100m con conectividad Bluetooth. Medición de 0,05 a 100 metros, precisión +/- 1mm/m. peso 154 gr. (con pilas). Pantalla retroiluminada. Clase 2. 635 nm > 1nW. Protección de agua y polvo IP54. Funciones: lecturas de metro lineales, cálculos de metros cuadrados o cálculos de metros cúbicos, agregará o restará lecturas y calcular distancias en diferentes unidades métricas. Almacena en memoria las últimas 5 mediciones. Incluye 2 pilas alcalinas AAA de 1,5V y una funda para el cinturón.	12	239,00 €
<b>NIVELES LÁSER DE LINEA - HAZ ROJO</b>						
	DW088K-XJ	5035048338575	15 metros 50 metros con detector	Láser autonivelante de 2 líneas en cruz (Horizontal y vertical). Alcance hasta 15m (50m con detector), precisión: +/-3mm@10m. Base pivotante integrada 1/4" para utilizar con trípode. Su carcasa engomada y el grueso vidrio protegen el láser de golpes y ayudan a mantener la calibración bajo condiciones extremas en la obra. Maletín que protege la unidad y ayuda a mantener la calibración cuando está almacenado. Se autonivela hasta en superficies de 4°. Botón doble función e indicador de batería. Compatible con el detector DE0892 para un alcance de 50 metros. 16 horas de autonomía con ambas líneas. EQUIPO ESTÁNDAR: Soporte de pared, maletín y 3 pilas alcalinas AA	3	166,00 €
	DW088KD-XJ	5035048338582	15 metros 50 metros con detector	Láser autonivelante de 2 líneas en cruz (Horizontal y vertical) + Detector. Alcance: 15m (50m con receptor de línea) y precisión: +/-3mm@10m. Base pivotante integrada 1/4" para utilizar con trípode. Su carcasa engomada y el grueso vidrio protegen el láser de golpes y ayudan a mantener la calibración bajo condiciones extremas en la obra. Carcasa resistente al agua y maletín que protege la unidad y ayuda a mantener la calibración cuando está almacenado. Se autonivela hasta en superficies de 4°. Botón doble función e indicador de batería. Compatible con el detector DE0892G para un alcance de 50 metros. 16 horas de autonomía con ambas líneas.	4	296,00 €
	DW089K-XJ	5035048338599	15 metros 50 metros con detector	Láser autonivelante multilínea (Horizontal, vertical y lateral) Proyecta dos líneas en cruz y una línea en 90° con respecto a la cruz, para crear escuadras y marcaje de tabiques. Alcance de hasta 15 metros (sin receptor) y de hasta 50 metros (con receptor). Se mantiene la precisión incluso en caídas de 90cm. Funciona con 4 pilas alcalinas AA, peso 0,8 Kg. EQUIPO ESTÁNDAR: soporte de pared, maletín	4	311,00 €

	REFERENCIA	CÓDIGO DE BARRAS	ALCANCE	DESCRIPCIÓN	UNIDADES POR CAJA	TARIFA HERRAMIENTAS SIN IVA
<b>NIVELES LÁSER DE LINEA - HAZ VERDE</b>						
	DW088CG-XJ	5035048669600	20 metros 50 metros con detector	Láser autonivelante de 2 líneas en cruz (Horizontal y vertical). Haz láser verde. Proyecta una línea vertical y una horizontal. Alcance de hasta 20 metros (sin receptor) y de hasta 50 metros (con receptor). Se mantiene la precisión incluso en caídas de 90cm. Funciona con 3 pilas alcalinas AA, peso 0,46 Kg. EQUIPO ESTÁNDAR: Soporte de pared, maletín	2	228,00 €
	DW089CG-XJ	5054905237912	20 metros 50 metros con detector	Láser autonivelante de líneas en cruz + lateral vertical a 90°. Haz láser verde. Proyecta una línea vertical y una horizontal que se intersectan para formar una cruz y una lateral vertical a 90°. Alcance de hasta 20 metros (sin receptor) y de hasta 50 metros (con receptor). Se mantiene la precisión incluso en caídas de 90 cm. Funciona con 4 pilas alcalinas AA, peso 0,81 kg. EQUIPO ESTÁNDAR: Soporte de pared, maletín	4	363,00 €
<b>NIVELES LÁSER CON BATERIA  - HAZ ROJO</b>						
	DCE088D1R-QW	5035048489581	20 metros 50 metros con detector	Láser autonivelante de líneas en cruz 12V Láser autonivelante de líneas en cruz. Clase 2, autonivelación +/-4°, precisión +/- 3 mm/10m. Proyección de dos líneas en cruz a 90°. Modo continuo. Alcance de hasta 20m (sin receptor) y de hasta 50m (con receptor). Incluye batería de Litio XR 2Ah. Base pivotante magnética integrada con rosca de 1/4". IP65/ 2m a prueba de caída. EQUIPO ESTÁNDAR: Batería 12V, cargador, soporte de pared, maletín.	2	280,00 €
	DCE0822D1R-QW	5035048666371	15 metros 50 metros con detector	Láser autonivelante de líneas en cruz + 2 puntos 12V Proyecta dos líneas en cruz+ 2 puntos. Clase 2, autonivelación +/-4°, precisión +/- 3 mm/10m. Proyección de dos líneas en cruz a 90°. Alcance de hasta 20m (sin receptor) y de hasta 50m (con receptor). Incluye batería de Litio XR 2Ah. Base pivotante magnética integrada con rosca de 1/4". IP65/ 2m a prueba de caída. EQUIPO ESTÁNDAR: Batería 12V, cargador, soporte de pared, maletín.	2	343,00 €
	DCE0825D1R-QW	5054905022310	15 metros 50 metros con detector	Láser autonivelante de líneas en cruz + 5 puntos 12V Proyecta dos líneas en cruz+ 5 puntos. Clase 2, autonivelación +/-4°, precisión +/- 3 mm/10m. Proyección de dos líneas en cruz a 90°. Alcance de hasta 20m (sin receptor) y de hasta 50m (con receptor). Incluye batería de Litio XR 2Ah. Base pivotante magnética integrada con rosca de 1/4". IP65/ 2m a prueba de caída. EQUIPO ESTÁNDAR: Batería 12V, cargador, soporte de pared, maletín.	2	354,00 €
	DCE0811D1R-QW	5035048644201	20 metros 50 metros con detector	Láser autonivelante 2 líneas 360° - rojo. Precisión +/-3mm@10m. Capacidad 20m sin el receptor, 50m con el receptor. Incluye batería de Litio XR 2Ah. Base pivotante e imantada integrada con rosca 1/4" para uso con trípode. Resistente - engomado: IP65 / 2 metros de test de caída vertical. EQUIPO ESTÁNDAR: batería 12V, cargador, soporte de pared y maletín	2	411,00 €
<b>NIVELES LÁSER CON BATERIA  - HAZ VERDE</b>						
	DCE088D1G-QW	5035048489550	35 metros 60 metros con detector	Láser autonivelante de líneas en cruz - verde. Autonivelación +/-4°, precisión +/-3mm@10m. Capacidad 35m sin el receptor, 60m con el receptor. Incluye batería de Litio XR 2Ah. Base pivotante e imantada integrada con rosca 1/4" para uso con trípode. Resistente - engomado: IP65 / 2 metros de test de caída vertical. Peso 4.350 g. EQUIPO ESTÁNDAR: batería 12V, cargador, soporte de pared y maletín	2	403,00 €
	DCE0822D1G-QW	5035048666982	30 metros 50 metros con detector	Láser autonivelante de líneas en cruz + 2 puntos 12V - verde Proyecta dos líneas en cruz+ 2 puntos. Clase 2, autonivelación +/-4°, precisión +/- 3 mm/10m. Proyección de dos líneas en cruz a 90°. Alcance de hasta 30m (sin receptor) y de hasta 50m (con receptor). Incluye batería de Litio XR 2Ah. Base pivotante magnética integrada con rosca de 1/4". IP65/ 2m a prueba de caída. EQUIPO ESTÁNDAR: Batería 12V, cargador, soporte de pared, maletín.	2	449,00 €
	DCE0825D1G-QW	5035048666913	30 metros 50 metros con detector	Láser autonivelante de líneas en cruz + 5 puntos 12V - verde Proyecta dos líneas en cruz+ 5 puntos. Clase 2, autonivelación +/-4°, precisión +/- 3 mm/10m. Proyección de dos líneas en cruz a 90°. Alcance de hasta 30m (sin receptor) y de hasta 50m (con receptor). Incluye batería de Litio XR 2Ah. Base pivotante magnética integrada con rosca de 1/4". IP65/ 2m a prueba de caída. EQUIPO ESTÁNDAR: Batería 12V, cargador, soporte de pared, maletín.	2	526,00 €
	DCE0811D1G-QW	5035048644058	35 metros 50 metros con detector	Láser autonivelante 2 líneas 360° - verde. Precisión +/-3mm@10m. Capacidad 35m sin el receptor, 50m con el receptor. Incluye batería de Litio XR 2Ah. Base pivotante e imantada integrada con rosca 1/4" para uso con trípode. Resistente - engomado: IP65 / 2 metros de test de caída vertical. EQUIPO ESTÁNDAR: batería 12V, cargador, soporte de pared y maletín	2	549,00 €
	DCE089D1G-QW	5035048489628	35 metros 50 metros con detector	Láser autonivelante 3 líneas 360° - verde. Autonivelación +/-4°, precisión +/-3mm@10m. Capacidad 35m sin el receptor, 50m con el receptor. Incluye batería de Litio XR 2Ah. Base pivotante e imantada integrada con rosca 1/4" para uso con trípode. Resistente - engomado: IP65 / 2 metros de test de caída vertical. EQUIPO ESTÁNDAR: batería 12V, cargador, soporte de pared y maletín	2	646,00 €



	REFERENCIA	CÓDIGO DE BARRAS	ALCANCE	DESCRIPCIÓN	UNIDADES POR CAJA	TARIFA HERRAMIENTAS SIN IVA
<b>NIVELES LÁSER CON BATERIA <b>18V XR</b> - HAZ VERDE</b>						
	DCLE34031D1-QW <b>NOVEDAD</b>	5035048749616	40 metros 100 metros con detector"	Láser autonivelante 3 líneas 360° - verde. Autonivelación +/-4°, precisión +/-3mm@10m. Capacidad 40m sin el receptor, 100m con el receptor. Incluye batería de Litio XR 2Ah. Base pivotante e imantada integrada con rosca 1/4" para uso con trípode. Resistente - engomado: IP65 / 2 metros de test de caída vertical. EQUIPO ESTÁNDAR: batería 18V, cargador, soporte de pared y maletín	2	646,00 €
	DCLE34031N-XJ <b>NOVEDAD</b>	5035048749678	40 metros 100 metros con detector"	Láser autonivelante 3 líneas 360° - verde. Autonivelación +/-4°, precisión +/-3mm@10m. Capacidad 40m sin el receptor, 100m con el receptor. No Incluye batería de Litio XR 2Ah. Base pivotante e imantada integrada con rosca 1/4" para uso con trípode. Resistente - engomado: IP65 / 2 metros de test de caída vertical. EQUIPO ESTÁNDAR: soporte de pared y maletín, SIN CARGADOR NI BATERÍA	2	565,00 €
<b>NIVELES LÁSER MULTI-VOLTAJE <b>18V XR</b> <b>12V XR</b> - HAZ VERDE</b>						
	DCE088D1G18-QW	5054905296353	30 metros 50 metros con detector	Nivel láser verde de líneas en cruz 12V/18V Láser autonivelante en cruz con una precisión de ±0.3 mm/m. Rango de trabajo: 30m (50m con detector). Precisión: +/-3mm @ 10m. Rueda de bloqueo para máxima precisión. Haz verde, Clase 2, 510-530nm. Compatible con detector. Bloqueo del péndulo para transportar el producto de forma más segura, sin que se dañen los componentes. Indicador del estado de la batería. Láser autonivelante en cruz con una precisión de ±0.3 mm/m. IP54/ 1m caída. EQUIPO ESTÁNDAR: Maletín TSTAK, tarjeta, Soporte de pared, cargador, batería de 18V 2Ah.	2	449,00 €
	DCE088NG18-XJ	5054905296377	30 metros 50 metros con detector	Nivel láser verde de líneas en cruz 12V/18V SIN CARGADOR NI BATERÍA. Con maletín	2	369,00 €
	DCE822D1G18-QW	5054905296278	30 metros 50 metros con detector	Nivel láser verde de líneas en cruz y 2 puntos 12V/18V Nivel láser multilineas y multivoltaje - 18V & 12V. Rango de trabajo: 30m (50m con detector). Precisión: +/-3mm @ 10m. Rueda de bloqueo para máxima precisión. Haz verde, Clase 2, 510-530nm. Compatible con detector. Bloqueo del péndulo para transportar el producto de forma más segura, sin que se dañen los componentes. Indicador del estado de la batería IP54/ 1m caída. EQUIPO ESTÁNDAR: Maletín TSTAK, tarjeta, Soporte de pared, cargador, batería de 18V 2Ah.	2	491,00 €
	DCE822NG18-XJ	5054905296292	30 metros 50 metros con detector	Nivel láser verde de líneas en cruz y 2 puntos 12V/18V SIN CARGADOR NI BATERÍA. Con maletín	2	403,00 €
	DCE825D1G18-QW	5054905296315	30 metros 50 metros con detector	Nivel láser verde de líneas en cruz y 5 puntos 12V/18V Nivel láser multilineas y multivoltaje - 18V & 12V. Rango de trabajo: 30m (50m con detector). Precisión: +/-3mm @ 10m. Rueda de bloqueo para máxima precisión. Haz verde, Clase 2, 510-530nm. Compatible con detector. Bloqueo del péndulo para transportar el producto de forma más segura, sin que se dañen los componentes. Indicador del estado de la batería IP54/ 1m caída. EQUIPO ESTÁNDAR: Maletín TSTAK, tarjeta, Soporte de pared, cargador, batería de 18V 2Ah.	2	549,00 €
	DCE825NG18-XJ	5054905296339	30 metros 50 metros con detector	Nivel láser verde de líneas en cruz y 5 puntos 12V/18V SIN CARGADOR NI BATERÍA. Con maletín	2	461,00 €
	DCE089D1G18-QW	5054905288563	30 metros 50 metros con detector	Nivel Láser autonivelante VERDE de 3 líneas 360° 12V/18V Nivel láser multilineas y multivoltaje - 18V & 12V. Rango de trabajo: 30m (50m con detector). Precisión: +/-3mm @ 10m. Rueda de bloqueo para máxima precisión. Haz verde, Clase 2, 510-530nm. Compatible con detector. Bloqueo del péndulo para transportar el producto de forma más segura, sin que se dañen los componentes. Indicador del estado de la batería IP54/ 1m caída. EQUIPO ESTÁNDAR: Maletín TSTAK, tarjeta, Soporte de pared, cargador, batería de 18V 2Ah.	2	722,00 €
	DCE089NG18-XJ	5054905288587	30 metros 50 metros con detector	Nivel Láser autonivelante VERDE de 3 líneas 360° 12V/18V SIN CARGADOR NI BATERÍA. Con maletín	2	642,00 €









**NIVELES LÁSER ROTATIVOS CON BATERIA  - HAZ ROJO**





	REFERENCIA	CÓDIGO DE BARRAS	ALCANCE	DESCRIPCIÓN	UNIDADES POR CAJA	TARIFA HERRAMIENTAS SIN IVA
	DCE074D1R-QW	5035048657850	45 metros 457 metros con detector	LÁSER ROTATIVO ROJO AUTONIVELANTE Con batería XR 18V Litio de 2Ah. Alcance 45m (457m) con detector. Precisión de +/-1mm/10m. Nivelaciones horizontales, verticales y plomada superior. Control manual de inclinaciones +/-10°. Modo "Scan". Conector extraíble para trípode. Resistente a caídas de hasta 2 metros con la batería suministrada. Protección IP54 contra polvo y agua. Incluye detector, cargador batería, soporte, gafas, tarjeta magnética y caja TSTAK	1	801,00 €
	DCK374D1R-QW	5054905025175	45 metros 457 metros con detector	KIT NIVEL LÁSER ROTATIVO AUTONIVELANTE ROJO XR 18V Con batería Li-Ion 2Ah. Alcance 45m (457m con detector) Incluye detector, cargador, batería, soporte, gafas, tarjeta magnética y maletín TSTAK + Trípode + regla	1	1.074,00 €
	DCE079D1R-QW	5035048657911	60 metros 600 metros con detector	LÁSER ROTATIVO ROJO AUTONIVELANTE Con batería XR 18V Litio de 2Ah. Alcance 60m (600m con detector). Precisión de +/-0,5mm/10m. Nivelaciones horizontales, verticales y plomada superior. Control manual de inclinaciones +/-10°. Modo "Scan". Conector extraíble para trípode. Resistente a caídas de hasta 2 metros con la batería suministrada. Protección IP54 contra polvo y agua. Incluye control remoto, detector, cargador batería, soporte, gafas, tarjeta magnética y caja TSTAK	1	1.351,00 €
	DCE080D1RS-QW	5054905240097	60 metros 600 metros con detector	LÁSER ROTATIVO ROJO AUTONIVELANTE CON CONECTIVIDAD BLUETOOTH Con batería XR 18V Litio de 2Ah. Alcance 60m (600m) con detector. Precisión de +/-0,5mm/10m. Nivelaciones horizontales, verticales y plomada superior. Control manual de inclinaciones +/-10°. Modo "Scan". Conector extraíble para trípode. Resistente a caídas de hasta 2 metros con la batería suministrada. Protección IP54 contra polvo y agua. Incluye, detector, cargador batería, soporte, gafas, tarjeta magnética y caja TSTAK	1	1.500,00 €

**NIVELES LÁSER ROTATIVOS CON BATERIA  - HAZ VERDE**

	DCE079D1G-QW	5035048657966	76 metros 600 metros con detector	LÁSER ROTATIVO VERDE AUTONIVELANTE Con batería XR 18V Litio de 2Ah. Alcance 76m (600m con detector). Precisión de +/-0,5mm/10m. Nivelaciones horizontales, verticales y plomada superior. Control manual de inclinaciones +/-10°. Modo "Scan". Conector extraíble para trípode. Resistente a caídas de hasta 2 metros con la batería suministrada. Protección IP54 contra polvo y agua. Incluye control remoto, detector, cargador batería, soporte, gafas, tarjeta magnética y caja TSTAK	1	1.846,00 €
	DCE080D1GS-QW	5054905240103	80 metros 600 metros con detector	LÁSER ROTATIVO VERDE AUTONIVELANTE CON CONECTIVIDAD BLUETOOTH Con batería XR 18V Litio de 2Ah. Alcance 80m (600m con detector). Precisión de +/-0,5mm/10m. Nivelaciones horizontales, verticales y plomada superior. Control manual de inclinaciones +/-10°. Modo "Scan". Conector extraíble para trípode. Resistente a caídas de hasta 2 metros con la batería suministrada. Protección IP54 contra polvo y agua. Incluye, detector, cargador batería, soporte, gafas, tarjeta magnética y caja TSTAK	1	1.882,00 €
<b>VISOR ÓPTICO</b>						
	DW096PK-XJ	5035048144657	100 metros	Visor óptico autonivelante, aumento de 26X, autonivelación +/-1°, rango de visibilidad de 100m, corona con métrica de 360°. peso 1,72kg. EQUIPO ESTÁNDAR: Trípode de aluminio, regla de aluminio de 2,44m, plomada, maletín	1	564,00 €

ACOPLAMIENTOS PARA LÁSER			DW088K / DW089K	DW088CG / DW089CG	DCE088D1R / DCE0811D1R DCE0822D1R / DCE0825D1R DCE089D1R	DCE088D1G / DCE088D1G18 DCE0822D1G / DCE0822D1G18 DCE0825D1G / DCE0825D1G18 DCE0811D1G / DCE089D1G DCE089D1G / DCE089D1G18 DCE089D1G18 DCE089D1G18	DCE074D1R / DCK374D1R DCE079D1R / DCE080D1RS	DCE079D1G / DCE080D1GS	DESCRIPCIÓN	UNIDADES POR CAJA	TARIFA HERRAMIENTAS SIN IVA
REFERENCIA	CÓDIGO DE BARRAS										
	DE0714G-XJ	5035048642382	●			●			Gafas verdes para versiones G (green)	4	18,00 €
	DE0730-XJ	5035048101797	●		●			●	Tarjeta magnética graduada para láser con haz rojo	5	23,00 €
	DE0730G-XJ	5035048642368		●				●	Placa-objetivo para a láser con haz verde para versiones G* (green)	4	23,00 €
	DE0734-XJ	5035048101858					●	●	Regla graduada de aluminio (1,2m - 4m)	10	142,00 €
	DE0737-XJ	5035048160138	●	●	●		●	●	Regla de construcción graduada 2,4m	10	167,00 €
	DE0882-XJ	5035048338629	●	●	●			●	Puntal techo a suelo para soporte láser 1/4. Brazo de fijación reforzado, mecanismo de bloqueo y secciones de fijación conectado al material. Rotación 360° sin cambio de altura. Altura máxima de 3,4m	6	155,00 €
	DE0738-XJ	5035048160725			●		●	●	Ajuste de ángulos de 0-90° y ajuste fino para conseguir una precisión total	4	271,00 €

















	REFERENCIA	CÓDIGO DE BARRAS	DW088K / DW089K	DW088CG / DW089CG	DCE088D1R / DCE0811D1R	DCE0822D1R / DCE0825D1R	DCE089D1R	DCE088D1G / DCE088D1G18	DCE0822D1G / DCE822D1G18	DCE0825D1G / DCE825D1G18	DCE0811D1G / DCE089D1G	DCE089D1G / DCE089D1G18	DCLE34031D1	DCE074D1R / DCK374D1R	DCE079D1R / DCE080D1RS	DCE079D1G / DCE080D1GS	DESCRIPCIÓN	UNIDADES POR CAJA	TARIFA HERRAMIENTAS SIN IVA
	DE0881T-XJ	5054905245573	•	•	•			•									Mini Trípode fotográfico para láser 1/4 Conexión al trípode 1/4. Rotación 360° sin cambio de altura. Extensible desde 600m hasta 1700mm	1	155,00 €
	DE0735-XJ	5035048122938			•			•			•		•				Trípode con cabezal telescópico de ajuste milimétrico y patas extensibles (1,15m - 3,0m). Conexión al trípode 3/8".	1	299,00 €
	DE0892-XJ 50 metros	5035048338636	•		•					•							Detector láser de líneas rojas DEWALT. Clase IP54. Alcance de hasta 50m. Incluye imanes para permitir que el detector acoplado en railes metálicos. Pantalla LCD para una mejor visión. No usar con láseres giratorios.	10	155,00 €
	DE0892G-XJ 50 metros	5035048642351		•						•							Detector láser de líneas verdes DEWALT. Clase IP54. Alcance de hasta 50m. Incluye imanes para permitir que el detector acoplado en railes metálicos. Pantalla LCD para una mejor visión. No usar con láseres giratorios.	10	167,00 €
	DE0772-XJ 300 metros	5035048113639											•				Detector Digital Sonoro 300m a prueba de agua	5	396,00 €

















# HERRAMIENTAS DE JARDIN

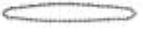

	REFERENCIA	CÓDIGO DE BARRAS	POTENCIA	DESCRIPCIÓN	UNIDADES POR CAJA	TARIFA HERRAMIENTAS SIN IVA
<b>HERRAMIENTAS DE JARDÍN CON BATERÍA XR LITIO </b>						
	DCMW564P2-QW	5035048690116	18V	CORTACESPED SIN ESCOBILLAS XR 2x18V (36V) Ancho de corte de 48cm. Interruptor de seguridad secundario, ajuste de corte a diferentes alturas, indicador del estado de carga de las baterías, asa abatible con bloqueo de ruedas y bolsa con capacidad de recogida para 55L EQUIPO ESTÁNDAR: 2 baterías 18V Li-Ion 5Ah, cargador multi-voltaje	1	<b>739,00 €</b>
	DCMPS567P1-QW	5035048715024	18V	PODADORA DE PÉRTIGA SIN ESCOBILLAS XR 18V Li-Ion 5Ah. Eje telescópico de 2 a 3m con un alcance hasta 4,5m. Espada de 20cm de longitud y cadena de bajo contragolpe. Tiene un gancho metálico para fijar la espada y cortar las ramas con más facilidad. Lubricación automática e interruptor dual para máxima seguridad. Peso y equilibrio óptimos. Puede realizar hasta 55 cortes de 10cm x 10cm con una carga. EQUIPO ESTÁNDAR: Batería 18V LI-ion 5Ah, cargador multi-voltaje	2	<b>403,00 €</b>
	DCMPP568P1-QW <b>NOVEDAD</b>	5035048788561	18V	PODADORA DE MANO XR 18V Li-Ion 5Ah. Ergonómica, ligera y equilibrada, con fácil agarre incluso para manos pequeñas. Puede realizar hasta 1000 cortes de 38mm con una carga. Cuchillas recubierta non-stick duradera y fácil de limpiar. Bloqueo de gatillo. Luz Led. Peso 2,9 kg. EQUIPO ESTÁNDAR: Batería 18V LI-ion 5Ah, cargador multi-voltaje	2	<b>274,00 €</b>
	DCM565P1-QW	5035048667576	18V	MOTOSIERRA COMPACTA SIN ESCOBILLAS XR 18V Li-Ion 5Ah. Longitud de espada 30cm, autoengrasado automático, ajustes de la cadena sin herramientas, velocidad de la cadena 7,68 m/s, gatillo de velocidad variable, 70 cortes de 10x10 cm por carga, peso 3.3kg. EQUIPO ESTÁNDAR: Batería 18V Li-Ion 5Ah, cargador multi-voltaje	2	<b>375,00 €</b>
	DCMST561P1-QW	5035048729267	18V	CORTABORDES SIN ESCOBILLAS XR 18V Li-Ion 5Ah Tamaño compacto gracias a su mango desmontable patentado, fácil transporte y almacenaje. Gatillo de velocidad variable con control de dos velocidades y empuñadura secundaria ergonómica. Ancho de corte 36cm, diámetro del hilo 2mm y peso de 3,5kg. EQUIPO ESTÁNDAR: Batería 18V Li-Ion 5Ah, cargador multi-voltaje	1	<b>375,00 €</b>
	DCMHT563P1-QW	5035048728840	18V	CORTASETOS XR 18V Li-Ion 5Ah Espada con una longitud de 55cm. Cuchillas de acero de doble acción cortadas al láser y 25mm de espacio entre dientes. Revestimiento de Xenoy, material muy resistente y empuñadura secundaria ergonómica. Peso 2,9kg. EQUIPO ESTÁNDAR: Batería 18V LI-ion 5Ah, cargador multi-voltaje	2	<b>375,00 €</b>
	DCMPH566P1-QW	5035048729441	18V	CORTASETOS DE PÉRTIGA XR 18V Li-Ion 5Ah Espada con una longitud de 55cm y cuchillas de doble acción con un espacio entre dientes de 25mm. Longitud de 2,6m para un alcance de 3,35m. Mango extensible para un fácil transporte y almacenaje. Cabezal articulable en 7 posiciones. Peso 4kg. EQUIPO ESTÁNDAR: Batería 18V LI-ion 5Ah, cargador multi-voltaje	2	<b>375,00 €</b>
	DCMBL562P1-QW	5035048728062	18V	SOPLADOR AXIAL SIN ESCOBILLAS XR 18V Li-Ion 5Ah Diseño ergonómico, equilibrado y silencioso para su uso en zonas con ruido restringido. Base robusta, se aguanta de pie. Velocidad del aire de 200 Km/h y volumen de aire de 12,7 m3/min. Control de velocidad variable y gatillo de bloqueo. Empuñadura de tamaño y posición optimizados para una mayor comodidad. EQUIPO ESTÁNDAR: Batería 18V Li-Ion 5Ah, cargador multi-voltaje y concentrador de aire.	1	<b>375,00 €</b>

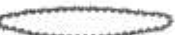
	REFERENCIA	CÓDIGO DE BARRAS	POTENCIA	DESCRIPCIÓN	UNIDADES POR CAJA	TARIFA HERRAMIENTAS SIN IVA
<b>HERRAMIENTAS DE JARDÍN XR 18V SIN BATERÍA NI CARGADOR</b>						
	DCMWSP564N-XJ	5035048737675	18V	CORTACÉSPED AUTOPROPULSADO XR 2x18V Cortacésped compacto ideal para jardines de hasta 1500m <sup>2</sup> . Funciona con 2 baterías 18V V20 (2X18V=36V). Cuenta con una doble asa para poner en marcha la acción de auto-propulsado 6 alturas de corte en un solo punto (de 25mm a 86mm) para un corte perfecto. Ligero y compacto, fácil de usar, de transportar y de almacenar. Depósito con 55L de capacidad. Asa ergonómica y peso equilibrado. Tiene una cubierta metálica de 54 cm	1	634,00 €
	DCMW564N-XJ	5035048690147	18V	CORTACÉSPED SIN ESCOBILLAS XR 2x18V (36V) 48cm SIN CARGADOR/BATERÍA. En caja de cartón	1	514,00 €
	DCMPS567N-XJ	5035048713624	18V	PODADORA DE PÉRTIGA SIN ESCOBILLAS XR 18V 20cm SIN CARGADOR/BATERÍA. En caja de cartón	2	288,00 €
	DCMPP568N-XJ <b>NOVEDAD</b>	5035048788547	18V	PODADORA DE MANO XR 18V 20cm SIN CARGADOR/BATERÍA. En caja de cartón	2	156,00 €
	DCM565N-XJ	5035048667569	18V	MOTOSIERRA COMPACTA SIN ESCOBILLAS XR 18V 30cm SIN CARGADOR/BATERÍA. En caja de cartón	2	232,00 €
	DCMPH566N-XJ	5035048729427	18V	CORTASETOS DE PÉRTIGA XR 18V 55cm 25mm SIN CARGADOR/BATERÍA. En caja de cartón.	2	260,00 €
	DCMHT563N-XJ	5035048728826	18V	CORTASETOS XR 18V 55cm 25mm SIN CARGADOR/BATERÍA. En caja de cartón.	2	232,00 €
	DCMST561N-XJ	5035048729298	18V	CORTABORDES SIN ESCOBILLAS XR 18V 36cm SIN CARGADOR/BATERÍA. En caja de cartón.	1	232,00 €
	DCMBL562N-XJ	5035048728048	18V	SOPLADOR AXIAL SIN ESCOBILLAS XR 18V SIN CARGADOR/BATERÍA. En caja de cartón.	1	232,00 €

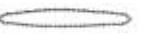
	REFERENCIA	CÓDIGO DE BARRAS	POTENCIA	DESCRIPCIÓN	UNIDADES POR CAJA	TARIFA HERRAMIENTAS SIN IVA
<b>HERRAMIENTAS DE JARDIN CON BATERÍA XR FLEXVOLT LITIO</b> 						
	DCM575X1-QW	5035048659083	54V	MOTOSIERRA SIN ESCOBILLAS XR FLEXVOLT 54V Cadena y espada de 40cm, fijación de la espada y tensado de la cadena sin herramientas, velocidad de la cadena 15m/s, interruptor de velocidad variable, engrasado automático, amplio revestimiento para máxima comodidad para un uso prolongado, puede realizar hasta 65 cortes de 15x15cm por carga. EQUIPO ESTÁNDAR: Batería XR FLEXVOLT 54V/18V Li-Ion 9Ah, cargador 8A	1	630,00 €
	DCMGS574X1-QW <b>NOVEDAD</b>	5035048751541	54V	MOTOSIERRA SIN ESCOBILLAS XR FLEXVOLT 54V. Cadena y espada de 45cm, tensado de la cadena con herramientas para ajuste preciso, velocidad de la cadena 13m/s, engrasado automático, empuñadura ergonómica para máxima comodidad para un uso intensivo, puede realizar hasta 65 cortes de 15x15cm por carga. Peso 5 kg. EQUIPO ESTÁNDAR: Batería XR FLEXVOLT 54V/18V Li-Ion 9Ah, cargador 8A	2	569,00 €
	DCM571X1-QW	5035048659021	54V	DESBROZADORA SIN ESCOBILLAS XR FLEXVOLT 54V Carcasa metálica, control de dos velocidades (0-5600/0-6600 rpm), conmutación dual con desbloqueo, guarda de estilo profesional, gatillo variable, empuñadura secundaria acolchada y ergonómica. Ancho de corte 38cm, diámetro del hilo 2,0mm. Distribución perfecta del peso de 3,6 kg. EQUIPO ESTÁNDAR: Batería XR FLEXVOLT 54V/18V Li-Ion 9Ah, cargador 8A, correa para el hombro, adaptador y cuchilla desbrozadora	1	577,00 €
	DCMBA572X1-QW	5035048713266	54V	SOPLADOR AXIAL SIN ESCOBILLAS XR FLEXVOLT 54V Gatillo de velocidad variable y bloqueo de velocidad. Ventilador axial de gran eficiencia con una velocidad de soplado 200 km/h y un volumen de aire de 18,4 m3. Empuñadura engomada y base robusta y fuerte. EQUIPO ESTÁNDAR: Batería XR FLEXVOLT 54V/18V Li-Ion 9Ah, cargador 8A	1	503,00 €
<b>HERRAMIENTAS DE JARDIN XR FLEXVOLT SIN BATERIA NI CARGADOR</b>						
	DCM575N-XJ	5035048657423	54V	MOTOSIERRA SIN ESCOBILLAS XR FLEXVOLT 54V SIN CARGADOR/BATERÍA. En caja de cartón.	1	381,00 €
	DCMGS574N-XJ <b>NOVEDAD</b>	5035048751527	54V	MOTOSIERRA SIN ESCOBILLAS XR FLEXVOLT 54V SIN CARGADOR/BATERÍA. En caja de cartón.	1	354,00 €
	DCM571N-XJ	5035048657362	54V	DESBROZADORA SIN ESCOBILLAS XR FLEXVOLT SIN CARGADOR/BATERÍA. En caja de cartón.	1	329,00 €
	DCMBA572N-XJ	5035048714126	54V	SOPLADOR AXIAL SIN ESCOBILLAS XR FLEXVOLT 54V SIN CARGADOR/BATERÍA. En caja de cartón.	1	242,00 €









	REFERENCIA	CÓDIGO DE BARRAS	DESCRIPCIÓN	UNIDADES POR CAJA	TARIFA ACCESORIOS SIN IVA
<b>ACCESORIOS PARA HERRAMIENTAS DE JARDÍN</b>					
	DT20650-QZ	5035048537299	Bobina de hilo 2mm x 15,2m para desbrozadoras DEWALT DCM561/DCMST561/ DCM571	12	8,00 €
	DT20651-QZ	5035048537305	Bobina de hilo 2mm x 68,6m para desbrozadoras DEWALT DCM561/DCMST561/ DCM571	6	21,00 €
	DT20652-QZ	5035048665022	Bobina de hilo 2,5mm x 68,6m para desbrozadora DEWALT DCM571	6	23,00 €
	DT20656-QZ	5035048659267	Repuesto de hilo con tapa, bobina y hilo 2mm y 7,8m para desbrozadoras DCM561/ DCMST561/ DCM571	4	23,00 €
	DT20653-QZ	5035048659298	Cuchilla para matorrales de 3 puntas y 250mm. Para cortar y eliminar hierbas difíciles y setos espinosos. Para desbrozadora DEWALT DCM571	5	19,00 €
	DT20654-QZ	5035048659304	Cuchillas de hierba de 2 puntas y 230mm. Para hierba seca, áspera y cañas. Para desbrozadora DEWALT DCM571	5	16,00 €
	DT20655-QZ	5035048659311	Cuchillas de hierba de 4 puntas y 230mm. Para hierba seca, áspera y cañas. Para desbrozadora DEWALT DCM571	5	19,00 €
	DT20660-QZ	5035048667361	Espada 40cm y cadena cromada contragolpe perfil 3/8". Para motosierra DEWALT DCM575	3	50,00 €
	DT20663-QZ	5035048667385	Cadena cromada 40cm contragolpe perfil 3/8". Para motosierra DEWALT DCM575	6	30,00 €
	DT20665-QZ	5035048683354	Espada y cadena 30cm para motosierra DEWALT DCM565	3	39,00 €
	DT20671-QZ	5035048692202	Cuchilla 48cm DEWALT para cortacésped DCMW564	10	33,00 €
	DT20676-QZ	5035048683347	Cadena 30cm DEWALT para motosierra DEWALT DCM565	6	19,00 €
	DT20662-QZ	5035048659274	Aceite para motosierras. Apto para todas las motosierras	12	31,00 €
	DT20666-QZ	5035048659281	Spray lubricante para cortasetos. Apto para todos los cortasetos	6	23,00 €
	DT20667-QZ	5035048729472	Cadena de 20cm para motosierra de pértiga XR 18V DCMP567	6	17,00 €
	DT20668-QZ	5035048729489	Espada y cadena 20cm para motosierra de pértiga XR 18V DCMP567	6	21,00 €
	DCMPPRB1-QZ	5035048796849	Cuchilla DEWALT para podadora de mano XR 18V DCMPP568	6	17,00 €





# HERRAMIENTA MANUAL

## HERRAMIENTA MANUAL

	REFERENCIA	CÓDIGO DE BARRAS	DESCRIPCIÓN	MASTER PACK	TARIFA H. MANUAL SIN IVA
<b>INSTRUMENTOS DE MEDICIÓN</b>					
	DWHT36098-1	3253561360985	Mini flexómetro 3m. Gancho True Zero que proporciona una medición precisa interna y externa, clip magnético para el cinturón para fácil almacenamiento.	12	8,89 €
	DWHT36917-0	3253560369170	Flexómetro DW PRO 5m x 32mm. Cinta impresa por los dos lados y con alcance de hasta 4,9m sin doblarse. Imán removible para elegir cuándo utilizar la funcionalidad magnética. Cinta con recubrimiento anti-desgarros Blade Armour de 15cm. Carcasa reforzada con goma TPR para mayor agarre y durabilidad. Mecanismo de bloqueo de alta calidad. Diseño ergonómico.	6	39,14 €
	DWHT36928-0	3253560369286	Flexómetro DW PRO 8m x 32mm. Cinta impresa por los dos lados y con alcance de hasta 4,9m sin doblarse. Imán removible para elegir cuándo utilizar la funcionalidad magnética. Cinta con recubrimiento anti-desgarros Blade Armour de 15cm. Carcasa reforzada con goma TPR para mayor agarre y durabilidad. Mecanismo de bloqueo de alta calidad. Diseño ergonómico.	6	44,73 €
	DWHT38114-0 <b>NOVEDAD</b>	3253560381141	Flexómetro Compacto 5mx28mm Diseño ergonómico con contornos, texturas y zonas de adherencia optimizadas. Freno manual que permite mayor control en la retracción de la hoja, sin dolor ni pellizcos. Hoja con alcance de hasta 3,9m sin doblarse.	6	30,75 €
	DWHT38128-0 <b>NOVEDAD</b>	3253560381288	Flexómetro Compacto 8mx28mm Diseño ergonómico con contornos, texturas y zonas de adherencia optimizadas. Freno manual que permite mayor control en la retracción de la hoja, sin dolor ni pellizcos. Hoja con alcance de hasta 3,9m sin doblarse.	6	35,22 €
	DWHT34218-0	3253560342180	Cinta larga 30m fibra de vidrio. Reduce la elasticidad y mejora la precisión de la medición. Marcación en ambos lados de la cinta, conexión al gancho reforzada para proteger el gancho y la cinta en su punto más débil. Rebobinado 3 veces más rápido.	2	39,14 €
	DWHT0-34093	3253560340933	Cinta larga 30m acero. Carcasa de goma que proporciona una óptima ergonomía y resistencia. Ventana para quitar la suciedad que permite que las partículas de polvo dentro de la caja sean fácilmente removidas. Cinta resistente en acero que proporciona una mayor vida útil a la hoja. Rebobinado 5 veces más rápido.	1	41,38 €
	DWHT25227-0	3253560252274	Escuadra métrica 18cm. Cuerpo en aluminio extra-grueso diseñado para soportar el uso intensivo. Ideal para utilizar como guía de sierra.	1	13,42 €
	DWHT25228-0	3253560252281	Escuadra métrica 30cm. Cuerpo en aluminio extra-grueso diseñado para soportar el uso intensivo. Ideal para utilizar como guía de sierra.	1	21,25 €









TOUGHSERIES™





**RESISTENTE HOJA DE 28mm**  
Hasta 3.9m de alcance

**FRENO MANUAL**

Gran control en la retracción de la hoja.

	REFERENCIA	CÓDIGO DE BARRAS	DESCRIPCIÓN	MASTER PACK	TARIFA H. MANUAL SIN IVA
<b>INSTRUMENTOS DE NIVELACIÓN Y TRAZADO</b>					
	DWHT0-43224	3253560432249	Niveles tubulares 60cm. Agujeros para colgar en ambos extremos del nivel y dos superficies fresadas. Vial central con puente intermedio para marcación continua y soporte central del frasco fundido que mantiene el nivel de precisión en condiciones de trabajo abusivas. Viales del bloque sólido para una mejor durabilidad y precisión hasta 0.5mm/m.	1	48,08 €
	DWHT0-43248	3253560432485	Niveles tubulares 120cm. Agujeros para colgar en ambos extremos del nivel y dos superficies fresadas. Vial central con puente intermedio para marcación continua y soporte central del frasco fundido que mantiene el nivel de precisión en condiciones de trabajo abusivas. Viales del bloque sólido para una mejor durabilidad y precisión hasta 0.5mm/m.	1	73,80 €
	DWHT0-43172	3253560431723	Niveles tubulares 180cm. Agujeros para colgar en ambos extremos del nivel y dos superficies fresadas. Vial central con puente intermedio para marcación continua y soporte central del frasco fundido que mantiene el nivel de precisión en condiciones de trabajo abusivas. Viales del bloque sólido para una mejor durabilidad y precisión hasta 0.5mm/m.	1	87,22 €
	DWHT0-43003	3253560430030	Nivel torpedo 230mm. Agujeros para colgar en ambos extremos del nivel, frasco central ampliado más legibilidad mejorada. Carcasa en ABS que protege el frasco si el nivel cae, para asegurar que se mantenga la precisión. Vial rotativo para mediciones de ángulos específicos. Superficie inferior fresada para asegurar un acabado consistente y máxima precisión.	4	28,73 €
	DWHT42525-0	3253560425258	Nivel torpedo 165mm. Ventanas de lectura inferior y superior, 3 magnetes para trabajar en superficies de acero. Dos superficies fresadas y viales tubulares para fácil lectura desde múltiples ángulos.	3	31,31 €
	DWHT47399-0	3253561473999	Cordel de trazado. Abertura extra grande para una mejor visibilidad y un relleno eficiente. Fácil acceso a los componentes internos para el mantenimiento. Carcasa de aluminio fundido a presión con empuñadura antideslizante. Gancho de línea para el almacenamiento compacto y la portabilidad, hecho para encajar con el mismo gancho de otro producto para que dos carretes de tiza se puedan usar juntas. Embrague integrado para una liberación suave de las líneas y una reducción de los atascos de las líneas. Contiene hasta 37gr. de tiza.	1	12,30 €
	DWHT47408-0	3253560474089	Cordel de trazado - polvo rojo. Abertura extra grande para una mejor visibilidad y un relleno eficiente. Fácil acceso a los componentes internos para el mantenimiento. Carcasa de aluminio fundido a presión con empuñadura antideslizante. Gancho de línea para el almacenamiento compacto y la portabilidad, hecho para encajar con el mismo gancho de otro producto para que dos carretes de tiza se puedan usar juntas. Embrague integrado para una liberación suave de las líneas y una reducción de los atascos de las líneas. Suministrado con tiza.	1	15,66 €



	REFERENCIA	CÓDIGO DE BARRAS	DESCRIPCIÓN	MASTER PACK	TARIFA H. MANUAL SIN IVA
<b>CUCHILLOS Y CÚTERES</b>					
	DWHT10916-0	3253560109165	Cuchillo plegable de hoja fija con almohadillas de goma para el pulgar. Cambio instantaneo de la cuchilla y robusto cuerpo en metal. Almacenamiento interno de cuchillas y gancho de amarre integrado.	6	13,42 €
	DWHT10046-0	3253560100469	Cuchillo de hoja retráctil con almohadillas de goma para el pulgar. Cambio instantaneo de la cuchilla y robusto cuerpo en metal. Almacenamiento interno de cuchillas y gancho de amarre integrado.	6	15,66 €
	DWHT10261-0	3253560102616	Cuchillo plegable con almohadillas de goma para el pulgar. Función de autocarga: extrae automáticamente una cuchilla del cassette de la cuchilla de a bordo. Robusto cuerpo en metal. Almacenamiento interno de cuchillas y gancho de amarre integrado.	6	19,01 €
	DWHT0-10249	3253560102494	Cúter en plástico 18mm. Mecanismo deslizante de bloqueo automático que proporciona ajustes rápidos y sin herramientas adicionales. Cortador de la cuchilla integrado y boca de acero inoxidable. Bloqueo adicional del tornillo de la cuchilla para mayor seguridad.	6	15,66 €
	DWHT10332-0	3253560103323	Cúter en plástico 18mm con rueda de bloqueo. Mecanismo deslizante de bloqueo automático que proporciona ajustes rápidos y sin herramientas adicionales. Mango bimaternal para más seguridad y comodidad.	6	12,30 €



	REFERENCIA	CÓDIGO DE BARRAS	DESCRIPCIÓN	MASTER PACK	TARIFA H. MANUAL SIN IVA
	DWHT11004-7	3253567110041	Hojas de cuchillo 75pz. Ajuste universal: el perfil es una hoja trapezoidal estándar, por lo que se ajusta a la mayoría de los cuchillos utilitarios. Borde endurecido por inducción que proporciona un borde cortante que es un 75% más afilado y que se mantiene afilado el doble de tiempo más que una hoja de acero al carbono estándar.	6	21,25 €
	DWHT11004-2	3253562110046	Hojas de cuchillo 10pz. Ajuste universal: el perfil es una hoja trapezoidal estándar, por lo que se ajusta a la mayoría de los cuchillos utilitarios. Borde endurecido por inducción que proporciona un borde cortante que es un 75% más afilado y que se mantiene afilado el doble de tiempo más que una hoja de acero al carbono estándar.	10	3,63 €
	DWHT8-11131	3253568111313	Hojas de cuchillo trapezoidales 50pz. Borde de carburo de tungsteno: un filo de carburo de tungsteno depositado por láser proporciona una cuchilla de larga duración para el lugar de trabajo y permanece afilada por un tiempo 10 veces superior que una hoja de acero al carbono estándar.	6	27,96 €
	DWHT0-11131	3253560111311	Hojas de cuchillo trapezoidales 5pz. Borde de carburo de tungsteno: un filo de carburo de tungsteno depositado por láser proporciona una cuchilla de larga duración para el lugar de trabajo y permanece afilada por un tiempo 10 veces superior que una hoja de acero al carbono estándar.	1	4,42 €
	DWHT11719-0	3253560117191	Hojas para cutter 18mm - 3pz. Hoja segmentada: el diseño de encaje proporciona múltiples puntas afiladas para aumentar la vida de la cuchilla cuando mantener un borde afilado es crítico. Borde endurecido por inducción que proporciona un borde cortante que es un 75% más afilado y que se mantiene afilado el doble de tiempo más que una hoja de acero al carbono estándar.	10	1,55 €
<b>SERRUCHOS Y SIERRAS</b>					
	DWHT0-20123	3253560201234	Mini serrucho plegable. Mecanismo de bloqueo: bloquea la cuchilla en posición abierta y cerrada para que no se mueva cuando se usa o se guarda. Diseño 2 en 1: cortar convenientemente el panel de yeso y luego cepillar los bordes con una herramienta. Almacenamiento compacto: ambas hojas se doblan en el mango para que la herramienta pueda ser transportada fácilmente en el bolsillo, bolsa o caja de herramientas sin riesgo de lesión.	6	20,13 €
	DWHT20327-0	5054905277178	Mini sierra con rueda de control de tensión. Ajuste rápido de la cuchilla que permite alargar o acortar la hoja para una variedad de aplicaciones. Marco de zinc fundido a presión para una mayor durabilidad y una larga vida útil del producto, incluso en las condiciones más duras.	6	14,54 €
	DWHT0-20547	3253560205478	Sierra 5 en 1. Mango bimaternal, marco de aluminio y mango secundario para aplicar más fuerza con más comodidad. El marco sostiene la hoja hasta 150 kg para las aplicaciones más difíciles. 5 diferentes funciones con la misma herramienta.	1	33,55 €
	DWHT0-20558	3253560205584	Pack 3 hojas de sierra.	5	6,43 €

# DESTORNILLADORES FULL-FIT

**TOUGHSERIES™**

## PUNTAS MECANIZADAS

Excelente ajuste con las piezas a atornillar, lo que reduce los deslizamientos involuntarios y proporciona una mayor vida útil de la punta.

## EMPUÑADURA ERGONÓMICA

Permite un agarre cómodo, una mejor transferencia de la torsión y menor tensión en la muñeca.

## 10 VECES MÁS RESISTENTES A LA CORROSIÓN Y AL ÓXIDO\*



Hoja con grueso recubrimiento de cromo-níquel.  
\*Versus revestimientos de óxido o fosfato negro.











## RESISTENCIA A LA FLEXIÓN







Hoja hexagonal de acero S2.

## RESISTENCIA INCREMENTADA

Núcleo de acero sólido y tapa de golpeo metálica en los destornilladores de demolición.

	REFERENCIA	CÓDIGO DE BARRAS	DESCRIPCIÓN	MASTER PACK	TARIFA H. MANUAL SIN IVA
<b>DESTORNILLADORES</b>					
	DWHT65100-0 <b>NOVEDAD</b>	3253560651008	Set 2 destornilladores Full Fit de demolición. Puntas mecanizadas con diseño MAXFIT®. Resistente barra en acero S2 y revestimiento anticorrosivo. Núcleo de acero sólido y tapa de golpeo metálica para trabajos de demolición de gran impacto. Medidas: PH2x150, Plano 8x150mm.	1	24,60 €
	DWHT62057-0 <b>NOVEDAD</b>	5054905312145	Set 2 destornilladores Full Fit. Puntas mecanizadas con diseño MAXFIT® que minimiza los deslizamientos involuntarios. Resistente barra en acero S2 con grueso revestimiento anticorrosivo. Medidas: 6,5x100, PH2x100mm	1	22,37 €
	DWHT62056-0 <b>NOVEDAD</b>	5054905312138	Set 6 destornilladores Full Fit. Puntas mecanizadas con diseño MAXFIT® que minimiza los deslizamientos involuntarios. Resistente barra en acero S2 con grueso revestimiento anticorrosivo. Medidas: PH1x75, PH2x100, PH3x150, Planos 5.5x100, 6.5x100 y 8x150mm.	1	34,67 €









	REFERENCIA	CÓDIGO DE BARRAS	DESCRIPCIÓN	MASTER PACK	TARIFA H. MANUAL SIN IVA
<b>MARTILLOS, MAZAS Y HACHAS</b>					
	DWHT51002-0 <b>NOVEDAD</b>	3253560510022	Martillo 453g cabeza curva – liso. Extractor lateral multiuso, apto para remover diferentes tipos de clavos y grapas. Cara de impacto grande y cabezal refinado. Empuñadura suave, antideslizante y con extra-duración que ayuda a disminuir la vibración para el usuario.	2	26,84 €
	DWHT51004-0 <b>NOVEDAD</b>	3253560510046	Martillo 566gr sacavlacos encofrador. Extractor lateral multiuso, apto para remover diferentes tipos de clavos y grapas. Cara de impacto grande y cabezal refinado. Empuñadura suave, antideslizante y con extra-duración que ayuda a disminuir la vibración para el usuario.	2	29,07 €
	DWHT51008-0 <b>NOVEDAD</b>	3253560510084	Martillo 623g anti-desgarro – demolición. Extractor lateral multiuso, apto para remover diferentes tipos de clavos y grapas. Cara de impacto grande y amplia garra para extracción y manipulación de materiales. Empuñadura suave, antideslizante y con extra-duración que ayuda a disminuir la vibración para el usuario.	2	36,90 €
	DWHT51388-0	3253560513887	Maza en acero 1,4kg. Construcción de acero de una sola pieza. Sacaclavos lateral para eficiente tirón de clavos.	1	30,19 €
	DWHT56024-1	3253561560248	Maza en acero EXOCORE 1.81kg. Construcción de acero de una sola pieza. Sacaclavos lateral para eficiente tirón de clavos.	1	33,55 €
	DWHT56027-0	3253560560270	Maza antivibe 2,7kg compuesto en fibra de carbono. Huelga concentrada en la cara para más poder de ataque. Mango ligero en EXOCORE para un balanceo ligero y equilibrado.	1	61,50 €
	DWHT56028-0	3253560560287	Maza antivibe 3,6kg compuesto en fibra de carbono. Huelga concentrada en la cara para más poder de ataque. Mango ligero en EXOCORE para un balanceo ligero y equilibrado.	1	69,33 €
	DWHT56029-0	3253560560294	Maza antivibe 4,5kg compuesto en fibra de carbono. Huelga concentrada en la cara para más poder de ataque. Mango ligero en EXOCORE para un balanceo ligero y equilibrado.	1	74,92 €
	DWHT56030-0	3253560560300	Maza antivibe 5,4kg compuesto en fibra de carbono. Huelga concentrada en la cara para más poder de ataque. Mango ligero en EXOCORE para un balanceo ligero y equilibrado.	1	81,63 €
	DWHT51387-0	3253560513870	Hacha en acero 567gr. Bordes de corte festoneados, construcción de acero de una sola pieza y mango engomado. Suministrado con cubierta de plástico para proteger la cuchilla.	1	31,31 €
	DWHT56031-0	3253560560317	Hacha EXOCORE 567gr. Compuesto de fibra de carbono para máxima durabilidad, bordes de corte festoneados. Mango ligero engomado en EXOCORE.	1	38,02 €

	REFERENCIA	CÓDIGO DE BARRAS	DESCRIPCIÓN	MASTER PACK	TARIFA H. MANUAL SIN IVA
	DWHT56032-0	3253560560324	Hacha exocore 1,5kg. Compuesto de fibra de carbono para máxima durabilidad, bordes de corte festoneados. Mango ligero engomado en EXOCORE.	1	55,91 €
	DWHT56033-0	3253560560331	Hacha exocore 2 kg. Compuesto de fibra de carbono para máxima durabilidad, bordes de corte festoneados. Mango ligero engomado en EXOCORE.	1	62,62 €
<b>BARRAS DE DEMOLICIÓN</b>					
	DWHT55129-1	3253561551291	Desenclavador 600mm. Diseño tubular para más comodidad y fuerza, extremo redondeado a 90° y múltiples tiradores de clavos.	1	22,37 €
	DWHT55132-1	3253561551321	Desenclavador 910mm. Diseño tubular para más comodidad y fuerza, extremo redondeado a 90° y múltiples tiradores de clavos.	1	26,84 €
	DWHT55528-1	3253561555282	Barra plana 53cm. Construcción en acero, extremo entrometido extra ancho para mayor superficie de palanca y múltiples tiradores de clavos.	1	14,54 €
	DWHT55518-1	3253561555183	Barra plana 30cm. Construcción en acero, extremo entrometido extra ancho para mayor superficie de palanca y múltiples tiradores de clavos.	4	12,30 €







	REFERENCIA	CÓDIGO DE BARRAS	DESCRIPCIÓN	MASTER PACK	TARIFA H. MANUAL SIN IVA
<b>ALICATES Y TIJERAS</b>					
	DWHT0-70275	3253560702755	Alicates diagonales accion compuesta. Cuchillas de corte endurecidas por inducción. Mecanismo de bloqueo y diseño del muelle cargado para facilidad de operación. Mango bimaterial para máximo agarre.	4	19,01 €
	DWHT0-70276	3253560702762	Alicates universales accion compuesta. Cuchillas de corte endurecidas por inducción. Mecanismo de bloqueo y diseño del muelle cargado para facilidad de operación. Mango bimaterial para máximo agarre.	4	22,37 €
	DWHT0-70277	3253560702779	Alicates boca larga accion compuesta. Cuchillas de corte endurecidas por inducción. Mecanismo de bloqueo y diseño del muelle cargado para facilidad de operación. Mango bimaterial para máximo agarre.	4	19,01 €
	DWHT0-70485	3253560704858	Set 3 alicates accion compuesta. Cuchillas de corte endurecidas por inducción. Mecanismo de bloqueo y diseño del muelle cargado para facilidad de operación. Mango bimaterial para máximo agarre.	4	53,68 €
	DWHT0-74431	3253560744311	Alicates de cremallera 250mm. Mecanismo con botón para ajustes rápidos y faciles. Diseño de la empuñadura al ras que se enganchará en los bolsillos o en las bolsas de herramientas.	4	24,60 €
	DWHT0-74432	3253560744328	Alicates de cremallera 300mm. Mecanismo con botón para ajustes rápidos y faciles. Diseño de la empuñadura al ras que se enganchará en los bolsillos o en las bolsas de herramientas.	4	27,96 €
	DWHT0-74274	3253560742744	Alicates diagonales bajas. Diseño angular que proporciona una palanca y evita la rotura de nudillos, corte al ras del suelo.	4	23,48 €
	DWHT14675-0	3253560146757	Tijeras corta chapas ergo - corte recto. Construcción de acero al cromo-vanadio forjado para durabilidad y resistencia a la corrosión. Cuchilla dentada que evita que el material se deslice y proporciona un acabado de corte limpio.	4	23,48 €
	DWHT14673-0	3253560146733	Tijeras corta chapas ergo - corte izquierdo. Construcción de acero al cromo-vanadio forjado para durabilidad y resistencia a la corrosión. Cuchilla dentada que evita que el material se deslice y proporciona un acabado de corte limpio.	4	23,48 €
	DWHT14674-0	3253560146740	Tijeras corta chapas ergo - corte derecho. Construcción de acero al cromo-vanadio forjado para durabilidad y resistencia a la corrosión. Cuchilla dentada que evita que el material se deslice y proporciona un acabado de corte limpio.	4	23,48 €

	REFERENCIA	CÓDIGO DE BARRAS	DESCRIPCIÓN	MASTER PACK	TARIFA H. MANUAL SIN IVA
	DWHT14676-0	3253560146764	Set de 3 tijeras corta chapas ergo. Construcción de acero al cromo-vanadio forjado para durabilidad y resistencia a la corrosión. Cuchilla dentada que evita que el material se deslice y proporciona un acabado de corte limpio.	4	62,62 €
	DWHT14692-0	3253560146924	Tijeras para cortar conductos de tuberías. Construcción de acero al cromo-vanadio forjado para durabilidad y resistencia a la corrosión. Cuchilla dentada que evita que el material se deslice y proporciona un acabado de corte limpio. Diseño mejorado del cerrojo externo para una fácil operación con una sola mano.	4	24,60 €
	DWHT14691-0	3253560146917	Tijeras golpe de cierre rápido. Construcción de acero al cromo-vanadio forjado para durabilidad y resistencia a la corrosión. Cuchilla dentada que evita que el material se deslice y proporciona un acabado de corte limpio. Diseño mejorado del cerrojo externo para una fácil operación con una sola mano.	4	24,60 €
	DWHT14690-0	3253560146900	Tijeras alineación. Construcción de acero al cromo-vanadio forjado para durabilidad y resistencia a la corrosión. Cuchilla dentada que evita que el material se deslice y proporciona un acabado de corte limpio. Diseño mejorado del cerrojo externo para una fácil operación con una sola mano.	1	24,60 €
	DWHT14687-0	3253560146870	Tijeras 3 hojas perfiladoras. Construcción de acero al cromo-vanadio forjado para durabilidad y resistencia a la corrosión. Cuchilla dentada que evita que el material se deslice y proporciona un acabado de corte limpio. Diseño mejorado del cerrojo externo para una fácil operación con una sola mano.	2	24,60 €
	DWHT14688-0	3253560146887	Tijeras 5 hojas perfiladoras. Construcción de acero al cromo-vanadio forjado para durabilidad y resistencia a la corrosión. Cuchilla dentada que evita que el material se deslice y proporciona un acabado de corte limpio. Diseño mejorado del cerrojo externo para una fácil operación con una sola mano.	2	24,60 €
	DWHT14689-0	3253560146894	Tijeras cortadora 3". Construcción de acero al cromo-vanadio forjado para durabilidad y resistencia a la corrosión. Cuchilla dentada que evita que el material se deslice y proporciona un acabado de corte limpio. Diseño mejorado del cerrojo externo para una fácil operación con una sola mano.	2	24,60 €
	DWHT14694-0	3253560146948	Tijeras corte recto. Construcción de acero al cromo-vanadio forjado para durabilidad y resistencia a la corrosión. Cuchilla dentada que evita que el material se deslice y proporciona un acabado de corte limpio. Diseño mejorado del cerrojo externo para una fácil operación con una sola mano.	4	24,60 €



	REFERENCIA	CÓDIGO DE BARRAS	DESCRIPCIÓN	MASTER PACK	TARIFA H. MANUAL SIN IVA
<b>MORDAZAS</b>					
	DWHT0-83139	3253560831394	Mordaza mediana 150mm. Cuerpo en Nylon reforzado para fuerza y durabilidad, barra tratada con calor y botón de cambio rápido para fácil conversión a un esparcidor. Presión de sujeción de 63kg.	4	13,42 €
	DWHT0-83140	3253560831400	Mordaza mediana 300mm. Cuerpo en Nylon reforzado para fuerza y durabilidad, barra tratada con calor y botón de cambio rápido para fácil conversión a un esparcidor. Presión de sujeción de 63kg.	4	16,77 €
	DWHT0-83192	3253560831929	Mordaza grande 150mm. Cuerpo en Nylon reforzado para fuerza y durabilidad, barra tratada con calor y botón de cambio rápido para fácil conversión a un esparcidor. Presión de sujeción de 135kg.	1	22,37 €
	DWHT0-83193	3253560831936	Mordaza grande 300mm. Cuerpo en Nylon reforzado para fuerza y durabilidad, barra tratada con calor y botón de cambio rápido para fácil conversión a un esparcidor. Presión de sujeción de 135kg.	1	24,60 €
	DWHT0-83194	3253560831943	Mordaza grande 600mm. Cuerpo en Nylon reforzado para fuerza y durabilidad, barra tratada con calor y botón de cambio rápido para fácil conversión a un esparcidor. Presión de sujeción de 135kg.	1	30,19 €
	DWHT0-83195	3253560831950	Mordaza grande 910mm. Cuerpo en Nylon reforzado para fuerza y durabilidad, barra tratada con calor y botón de cambio rápido para fácil conversión a un esparcidor. Presión de sujeción de 135kg.	1	33,55 €
	DWHT0-83185	3253560831851	Mordazas extra-grande 300mm. Cuerpo en Nylon reforzado para fuerza y durabilidad, barra tratada con calor y botón de cambio rápido para fácil conversión a un esparcidor. Presión de sujeción de 272kg.	1	40,26 €
	DWHT0-83186	3253560831868	Mordazas extra-grande 600mm. Cuerpo en Nylon reforzado para fuerza y durabilidad, barra tratada con calor y botón de cambio rápido para fácil conversión a un esparcidor. Presión de sujeción de 272kg.	1	43,61 €
	DWHT0-83187	3253560831875	Mordazas extra-grande 910mm. Cuerpo en Nylon reforzado para fuerza y durabilidad, barra tratada con calor y botón de cambio rápido para fácil conversión a un esparcidor. Presión de sujeción de 272kg.	1	50,32 €



	REFERENCIA	CÓDIGO DE BARRAS	DESCRIPCIÓN	MASTER PACK	TARIFA H. MANUAL SIN IVA
<b>SARGENTOS</b>					
	DWHT83831-1	3253561838316	Sargento de tornillo 600mm. Diseño de mandíbula paralela que proporciona un apoyo consistente y una presión uniforme para las superficies enrasadas. 95mm de profundidad y presión de sujeción de 680kg.	1	38,02 €
	DWHT83832-1	3253561838323	Sargento de tornillo 1200mm. Diseño de mandíbula paralela que proporciona un apoyo consistente y una presión uniforme para las superficies enrasadas. 95mm de profundidad y presión de sujeción de 680kg.	1	48,08 €
	DWHT83850-1	3253561838507	Sargento de tornillo para metal 300mm. Tornillo de cierre con chapa de cobre que resiste a salpicaduras de soldadura. Cuerpo metálico y presión de sujeción de 500kg.	1	31,31 €
	DWHT83840-0	3253560838409	Sargento de ángulos. Mandíbulas ajustables independientes para facilitar la sujeción de las esquinas de diferentes piezas de trabajo. Presión de sujeción de 90kg.	4	11,13 €
	DWHT83853-0	3253560838539	Sargento de ángulos carga pesada. Ángulo fijo de 90° que se adapta incluso a diferentes espesores de material. 113kg de fuerza de sujeción. Incluye dos pinzas de mesa para fácil montaje en la superficie de trabajo.	2	31,31 €
<b>TENSOR</b>					
	DWHT83839-0	3253560838393	Tensor de cinta con banda de nylon de 4,5m. 3 guías de esquina desmontables para más versatilidad, presión de sujeción de 454kg.	4	14,54 €
<b>GRAPADORAS</b>					
	DWHT0-TR510	3253560758356	Multigrapadora 5 en 1. Carcasa ligera de aluminio fundido a presión, tecnología anti-atasco y compresión fácil. Adapta para usarse con cables de alta y baja resistencia, grapas planas, estrechas y clavos.	1	43,61 €
	DWHT80276-0	3253560802769	Grapadora 2 en 1. Carcasa en fibra de carbono más ligera e resistente, carga trasera para facilitar la recarga de grapas y clavos. Compatible con grapas de alta resistencia y clavos.	1	50,32 €





**ALMACENAMIENTO**

	REFERENCIA	CÓDIGO DE BARRAS	DESCRIPCIÓN	UNIDADES POR CAJA	TARIFA ALMACENAJE SIN IVA
<b>BOLSAS</b>					
	DWST81690-1	3253561816901	MOCHILA PARA HERRAMIENTAS 34x47x23cm Tejido resistente 1200 Deniers. Fondo de plástico resistente al agua que protegerá la bolsa del desgaste. Compartimento acolchado para ordenador portátil, tableta o documentos A4. Correas acolchadas para los hombros, para mayor comodidad durante el transporte. La correa trasera permite la fijación de la bolsa a un carro. Malla 3D en la espalda para mayor comodidad. Empuñadura de transporte ergonómica. Bolsillo lateral con capacidad para guardar objetos largos. Soporte de cinta exterior.	4	83,00 €
	DWST1-79210	3253561792106	BOLSA DE GRAN CAPACIDAD CON RUEDAS 30,5x70cm Bolsillo especial para sets de puntas y brocas DEWALT. 3 opciones de transporte - Asas ergonómicas, banda para el hombro y asa telescópica con ruedas. Divisor interior extraíble y soporte interior para taladro. 2 ruedas para transportar y 2 railes de plástico en la base.	4	80,00 €
	1-79-208	3253561792083	BOLSA ABIERTA 50cm Máxima organización - divisor interior y bolsillos externos para ayudar a mantener sus herramientas ordenadas. Cintas anti-deslizantes portanivel. Resistente base de propileno inyectado para proteger el contenido de la humedad y la suciedad de la obra. Medidas: 50x30x36cm	4	72,00 €
	1-79-209	3253561792090	BOLSA GRAN ABERTURA 50cm Máxima organización - multiples bolsillos interiores y exteriores para organizar las herramientas. Banda almohadillada para colgar al hombro. Resistente base de propileno inyectado para proteger el contenido de la humedad y la suciedad de la obra. Medidas: 50x30x31cm	4	72,00 €
	1-79-211	3253561792113	BOLSA TAPA REDONDA 50cm Máxima organización - separador interior y bolsillos externos para organizar las herramientas. Banda almohadillada para colgar al hombro. Resistente base de propileno inyectado para proteger el contenido de la humedad y la suciedad de la obra. Medidas: 50x31x21cm	4	87,00 €
<b>ORGANIZADORES</b>					
	DWST83479-1	3253561834790	PACK DOBLE DE ORGANIZADORES Asa engomada con agarre texturizado para mayor comodidad. Cierres metálicos para mayor durabilidad. La tapa de polipropileno transparente es prácticamente irrompible y proporciona una visibilidad clara y sin obstáculos del contenido del organizador. Sellado IP53 que proporciona protección del contenido contra agua y polvo. Es modular, por lo que se pueden conectar hasta dos organizadores gracias a sus cierres laterales. Contiene 10 gavetas extraíbles y apilables para la organización y el almacenamiento de piezas pequeñas y accesorios	6	55,00 €
<b>TSTAK™</b>					
	DWST82732-1	3253561827327	TSTAK™ - Porta documentos TSTAK Protectores de goma en las esquinas. Luz led de 180°. Bolsillo interior para guardar objetos.	5	27,00 €
	DWST83344-1	3253561833441	TSTAK™ I - Maleta con asa de aluminio Unidad para el almacenaje de herramientas eléctricas, Sellado IP54 el cual proporciona protección del contenido contra agua y polvo, espuma precortadas, incluye organizador en la tapa para pequeñas piezas (esta parte no es IP54), bisagras y cierres laterales, cierres frontales metálicos de gran tamaño, asa material. Medidas: 440x332x183mm, Max. capacidad de carga: 30kg	4	80,00 €
	DWST83345-1	3253561833458	TSTAK™ II - Maleta multiusos Unidad para el almacenaje de herramientas eléctricas, Sellado IP54 el cual proporciona protección del contenido contra agua y polvo, incluye espuma pre-cortada, bisagras y cierres laterales, cierres frontales metálicos de gran tamaño y asa bimaternal. Medidas 440x332x163mm, Max. capacidad de carga 30kg	4	48,00 €
	DWST1-70705	3253561707056	TSTAK™ III - Cajonera Cajonera profunda con 6 divisores extraíbles para piezas pequeñas (4 pequeños + 2 grandes), bisagras y cierres laterales, asa bimaternal. Espesor de la estructura 2,8mm Medidas 440x314x176mm, Máx. capacidad de carga 7,5kg	4	59,00 €

	REFERENCIA	CÓDIGO DE BARRAS	DESCRIPCIÓN	UNIDADES POR CAJA	TARIFA ALMACENAJE SIN IVA
	DWST1-70706	3253561707063	TSTAK™ IV - Cajonera doble Doble cajonera, divisores internos extraíbles, bisagras y cierres laterales, asa bimaterial.. Espesor de la estructura 2,8mm. Medidas 440x314x176 mm. . Máx. capacidad de carga 3,75kg	4	66,00 €
	DWST1-71228	3253561712289	TSTAK™ - Cajón abierto Asa de gran tamaño y ergonómica. Almacenaje vertical para herramientas. Cierres para acoplar otras unidades TSTAK. Espesor de la estructura: 2,8mm. Medidas: 44x32x27cm. Máxima capacidad de carga: 10kg.	2	33,00 €
	DWST82968-1	3253561829680	TSTAK™ V - Organizador con tapa transparente Unidad de almacenaje para piezas pequeñas con tapa transparente y compartimientos extraíbles (2 grandes, 5 pequeños y 2 alargados), bisagras y cierres laterales. Sellado IP54. Espesor de la estructura 2,8mm. Medidas 440x119x337mm, Máx. volumen de carga 7,8L	4	53,00 €
	DWST83346-1	3253561833465	TSTAK™ VI - Caja de herramientas profunda Unidad de gran capacidad 23L para el almacenamiento de herramientas manuales y herramientas eléctricas grandes con bandeja extraíble para un acceso rápido a herramientas pequeñas y accesorios. Sellado IP54 el cual proporciona protección del contenido contra agua y polvo. Cierres frontales metálicos de gran tamaño. Espesor de la estructura 2,8mm. Medidas 440x301,5x333mm. Max. volumen de carga 23L	2	58,00 €
	DWST83395-1	3253561833953	TSTAK™ COMBO - Maleta multiusos TSTAK II (con sellado IP54) + Cajonera doble TSTAK IV. Espesor de la estructura 2,8mm. Medidas 440x337x333mm	2	99,00 €
	DWST83343-1	3253561833434	TSTAK™ - Caja de herramientas profunda con asa larga Unidad de gran capacidad 23L para el almacenamiento de herramientas manuales y herramientas eléctricas grandes con bandeja extraíble para un acceso rápido a herramientas pequeñas y accesorios. Sellado IP54 excepto en el organizador de la tapa. Cierres frontales de gran tamaño. Espesor de la estructura 2,8mm. Medidas 442x323x338mm. Max. volumen de carga 23L	2	65,00 €
	DWST83347-1	3253561833472	TSTAK™ - Almacenaje Móvil Asa telescópica. Diseño especial que permite una mayor apertura de la tapa. Cierres laterales para acoplar otros módulos TSTAK. Sellado IP54. Cierres frontales de gran tamaño. Espesor de la estructura: 2,8mm Medidas con el asa levantada: 512x435x1000mm. Máxima capacidad de carga: 30kg (50kg en el asa)	1	99,00 €
	DWST83411-1	3253561834110	TSTAK™ -TORRE TSTAK de 3 piezas. Incluye: Almacenaje móvil DWST83347-1 + Organizador con tapa transparente DWST82968-1 + Maleta con asa de aluminio DWST83344-1	1	209,00 €
	DWST17871-1 <b>NOVEDAD</b>	3253561178719	TSTAK™ - Arcón de transporte Gran capacidad de almacenamiento de 136L, ideal para transportar herramientas grandes. Sellado IP54. La mitad de la tapa superior se abre fácilmente dando acceso directo al contenido sin necesidad de quitar los módulos ensamblados. Asa telescópica y ruedas aptas para el trabajo pesado. Posibilidad de cerrar con candado (no suministrado). Máxima capacidad de carga: 50kg	1	169,00 €
	DWST1-71229	3253561712296	TSTAK™ CART - Carro con ruedas Soporte de base giratoria 360° que incluye 4 ruedas con bloqueo con freno. Espesor de la estructura 2,8mm Medidas 486x181x436 mm Máx. capacidad de carga 100kg	1	66,00 €
	DWST1-71196	3253561711961	TSTAK™ TROLLEY Sistema de transporte para almacenamiento TSTAK equipado con dos ruedas giratorias 360° con freno y 2 ruedas fijas Ø 180mm. Medidas 490x700x285 mm Máx. capacidad de carga 100kg	1	161,00 €

	REFERENCIA	CÓDIGO DE BARRAS	DESCRIPCIÓN	UNIDADES POR CAJA	TARIFA ALMACENAJE SIN IVA
	DWST82990-1	3253561829901	TSTAK™ BOLSA ABIERTA Tejido 1200 deniers reforzado con remaches. Asa ergonómica de aluminio. Base de plástico para protegerla de la humedad. Cinta de hombro ajustable y acolchada. Múltiples compartimentos	4	80,00 €
	DWST82991-1	3253561829918	TSTAK™ BOLSA CERRADA Tejido 1200 deniers reforzado con remaches. Gran espacio de almacenamiento. Múltiples compartimentos. Base de plástico para protegerla de la humedad. Cinta de hombro ajustable y acolchada.	4	72,00 €
	DWST1-72364	3253561723643	Espuma pre-cortada para TSTAK	11	30,00 €
<b>TOUGHSYSTEM™</b>					
	DWST83524-1 <b>NOVEDAD</b>	3253561835247	Bolsa de 11" TOUGHSYSTEM™ 2.0 Fabricada con materiales híbridos para máxima resistencia al desgaste y óptima protección del contenido: Lona repelente al agua y la suciedad combinada con tejido de 1680D. Base resistente al agua y acoplable en medio módulo TOUGHSYSTEM™. Acceso 360°. Más de 30 bolsillos adaptados a todo tipo de herramientas. Asa ergonómica y correa acolchada para el hombro.	4	85,00 €
	DWST83522-1 <b>NOVEDAD</b>	3253561835223	Bolsa de 22" TOUGHSYSTEM 2.0 Fabricada con materiales híbridos para máxima resistencia al desgaste y óptima protección del contenido: Lona repelente al agua y la suciedad combinada con tejido de 1680D. Base resistente al agua y acoplable en un módulo TOUGHSYSTEM™. Acceso 360°. Más de 50 bolsillos adaptados a todo tipo de herramientas. Asa ergonómica y correa acolchada para el hombro.	4	95,00 €
	DWST83407-1	3253561834073	TOUGHSYSTEM™ 2.0 Bandeja delgada Las bandejas pueden apilarse juntas dentro de las cajas o transportarse juntas fuera de las cajas TOUGHSYSTEM 2.0 a través de los pestillos de posicionamiento. Las asas laterales de doble función permiten al usuario final sacar las bandejas de una caja fácilmente y también actúa como pestillo que conecta las bandejas entre sí. Las bandejas internas permiten a los usuarios finales utilizar todo el espacio interno de una manera organizada y eficiente. Puede usarse como parte de la plataforma TOUGHSYSTEM 2.0 o incluso utilizarse como sistema organizador aparte. Medidas:310x470x60mm	6	12,00 €
	DWST83408-1	3253561834080	TOUGHSYSTEM™ 2.0 Bandeja profunda Las bandejas pueden apilarse juntas dentro de las cajas o transportarse juntas fuera de las cajas TOUGHSYSTEM 2.0 a través de los pestillos de posicionamiento. Las asas laterales de doble función permiten al usuario final sacar las bandejas de una caja fácilmente y también actúa como pestillo que conecta las bandejas entre sí. Las bandejas internas permiten a los usuarios finales utilizar todo el espacio interno de una manera organizada y eficiente. Puede usarse como parte de la plataforma TOUGHSYSTEM 2.0 o incluso utilizarse como sistema organizador aparte. Medidas:310x470x120mm	3	14,00 €
	DWST83392-1	3253561833922	TOUGHSYSTEM™ 2.0 Organizador de media anchura Organizador con 6 gavetas extraíbles compatible con los módulos TOUGHSYSTEM 2.0. Tapa de policarbonato transparente. Bisagras y cierres metálicos, hermético y resistente al agua y polvo (IP65). Cierres laterales automáticos para apilar los módulos. Capacidad de carga 10 kg. Medidas: 370x260x130mm	3	28,00 €
	DWST83394-1 <b>NOVEDAD</b>	3253561833946	TOUGHSYSTEM™ 2.0 Organizador con tapa transparente DS100 Tapa transparente de policarbonato muy resistente a impactos. Asa ergonómica y bi-material. Sellado IP65. Bisagras y cierres metálicos. Compartimento central para herramientas manuales largas. 10 gavetas removibles (2 grandes y 8 pequeños).	4	56,00 €
	DWST83293-1	3253561832932	TOUGHSYSTEM™ 2.0 Organizador DS166 Organizador pequeño con gavetas extraíbles para almacenamiento de piezas pequeñas. Bisagras y cierres metálicos, hermético y resistente al agua y polvo (IP65). Cierres laterales automáticos para apilar los módulos. Capacidad de carga 50 kg. Medidas: 165x371x554mm.	1	93,00 €
	DWST83529-1 <b>NOVEDAD</b>	3253561835292	TOUGHSYSTEM™ 2.0 Cajonera Doble Dos cajones profundos que permiten el acceso a las herramientas sin necesidad de retirar otros módulos. Asas laterales y guías con rodamientos para una apertura suave y gran durabilidad. Capacidad de carga de 10kg por cajón.	2	125,00 €



	REFERENCIA	CÓDIGO DE BARRAS	DESCRIPCIÓN	UNIDADES POR CAJA	TARIFA ALMACENAJE SIN IVA
	DWST83471-QW <b>NOVEDAD</b>	3253561834714	TOUGHSYSTEM™ 2.0 Caja cargador 18V Caja con 2 puertos de carga simultáneos para baterías 18V. Indicadores LED para el estado de carga, visibles con la tapa abierta o cerrada. Regulación térmica que evita el sobre-calentamiento de las baterías incluso en las condiciones más extremas. Puede almacenar hasta 14 baterías, 12 en la caja y 2 en las bases de carga. Incluye 2 puertos USB: Tipo A interno y tipo C externo. Sellado IP55. Baterías no incluidas.	1	239,00 €
	DWST83294-1	3253561832949	TOUGHSYSTEM™ 2.0 Caja de herramientas DS300 Caja de herramientas con gaveta extraíble. En polietileno de alta densidad con bisagras y cierres de metal. Hermético y resistente al agua y polvo (IP65). Cierres laterales automáticos para apilar los módulos. Capacidad de carga 50kg. Medidas: 308x371x554mm.	1	106,00 €
	DWST83342-1	3253561833427	TOUGHSYSTEM™ 2.0 Arcón DS400 Caja de almacenaje para baterías y cargadores (opcional), con bandeja extraíble. En polietileno de alta densidad con bisagras y cierres metálicos. Hermético y resistente al agua y polvo (IP65). Cierres laterales automáticos para apilar los módulos. Capacidad de carga: 50kg - Medidas: 408x371x554mm.	1	121,00 €
	DWST1-75654	3253561756542	TOUGHSYSTEM™ Cajón con asa metálica Caja con asa con apertura frontal y bisagras y cierres laterales, asa metálica superior, compatible con carretilla 1-70-324. Espesor de la estructura: 4mm. Medidas: 558x330x277mm	2	53,00 €
	DWST1-81333	3253561813337	TOUGHSYSTEM™ Nevera térmica DS404 Aislamiento de gran calidad que permite una retención del hielodo hasta 5 días Cierres metálicos antióxido. Abridor de botellas integrado. Hermético y resistente al agua y polvo (IP65). Capacidad de carga 25.5L/40kg. Medidas: 550x406x366mm.	2	146,00 €
	DWST83295-1	3253561832956	TOUGHSYSTEM™ 2.0 Caja de herramientas con asa y ruedas DS450. Caja de herramientas con asa y ruedas DS450. Asa telescópica bi-material con diseño especial que permite una mayor apertura de la tapa. Empuñaduras laterales. Ruedas de 20cm de diámetro con revestimiento de caucho. Sellado IP65 contra polvo y agua. Cierres metálicos de fácil abertura. Estructura de gran resistencia. Cierres laterales automáticos para apilar los módulos. 40kg de peso máximo en la caja y 113kg en el asa telescópica. Medidas: 685x500x554mm	1	145,00 €
	DWST83401-1	3253561834011	TOUGHSYSTEM™ 2.0 Taller modular 4en1 Compuesto por unidades de almacenamiento para herramientas profesionales con una combinación de espacio para las herramientas eléctricas grandes y pequeños compartimentos para sus herramientas manuales, clavos, tornillos y brocas . Incluye: Organizador DS166 + Caja DS300 + Arcón DS400 + Carretilla DSCARRIER + 3 pares de soportes DSBACKETS	1	560,00 €
	DWST83402-1	3253561834028	TOUGHSYSTEM™ 2.0 Taller modular 3en1 Compuesto por unidades de almacenamiento para herramientas profesionales con una combinación de espacio para las herramientas eléctricas grandes y pequeños compartimentos para sus herramientas manuales, clavos, tornillos y brocas . Incluye: Organizador DS166 + Caja DS300 + Caja de herramientas con asa y ruedas DS450	1	308,00 €
<b>ACOPLAMIENTOS PARA TOUGHSYSTEM™</b>					
	DWST08017-1	3253561080173	Plato adaptador de TOUGHSYSTEM™ a TSTAK™ Permite acomodar módulos TSTAK™ y estuches de accesorios TOUGH CASE sobre módulos TOUGHSYSTEM™ 1.0 y 2.0. Integra soportes para colgar herramientas eléctricas.	1	30,00 €
 NO INCLUYE LAS CAJAS DE HERRAMIENTAS	DWST1-75694	3253561756948	TOUGHSYSTEM™ Sistema de fijación a la pared. Posibilidad de colocar hasta 5 módulos con cada conjunto de soportes. Incluye 5 soportes ajustables en altura con una capacidad de carga de 40kg por par y 200kg en total. Medidas: 1806x650x329mm	1	119,00 €
	1-70-324	3253561703249	TOUGHSYSTEM™ Carretilla metálica DSCARRIER Carretilla metálica para el transporte de materiales y cargas pesadas con brazos ajustables en altura y extraíbles que permiten configuración personalizada. Capacidad máxima de la base: 120 kg. Capacidad de carga: 60 kg cada par. Medidas: 955x235x681mm	1	296,00 €

	REFERENCIA	CÓDIGO DE BARRAS	DESCRIPCIÓN	UNIDADES POR CAJA	TARIFA ALMACENAJE SIN IVA
	1-70-362	3253561703621	TOUGHSYSTEM™ Soportes DSBLOCKS Soportes adicionales (Juego) de respaldo para carretilla DSCARRIER. Capacidad de carga 60kg (el par)	10	34,00 €
<b>GRAN CAPACIDAD</b>					
	DWST1-72339	3253561723391	TALLER MÓVIL CANTILEVER 740x734mm con 3 compartimentos de almacenaje: Contenedor con gran volumen, organizador con divisores extraíbles y caja de herramientas. Incluye asa de metal telescópica, guías metálicas con rodamientos de bolas, cierres metálicos inoxidable, ruedas de 17cm, mecanismo de cierre y candado.	2	175,00 €
	DWST1-73598	3253561735981	ARCÓN DE TRANSPORTE PEQUEÑO 60L 630x420mm con cierre de metal "One-Touch", sello contra el agua IP43, ruedas de 17cm, ranura en V, asa de metal telescópica y bandeja de 3 posiciones para la organización de piezas pequeñas.	2	66,00 €
<b>PORTA-HERRAMIENTAS</b>					
	DWST83541-1 <b>NOVEDAD</b>	3253561835414	PORTA-HERRAMIENTAS Bandolera abierta con múltiples bolsillos, asa de goma, correa acolchada para el hombro y resistente tejido de 1680D. Soporte para martillo, gancho para flexómetro y correa para cinta. Base impermeable. Capacidad de carga: 18kg.	4	59,00 €
	DWST1-75662	3253561756627	ANILLO PORTA-MARTILLO 125x140mm. Denier 1200, tejido de poliéster fuerte y resistente	60	7,00 €
	DWST1-75653	3253561756535	FUNDA DE TALADRO 170x305mm con bolsillo de cuero para organización de puntas y brocas. Se adapta a cualquier cinturón porta-herramientas.	5	14,00 €
	DWST1-75651	3253561756511	CINTURÓN PORTA-HERRAMIENTAS Acolchado y totalmente ajustable de 1390x140mm con malla transpirable. Se adapta a cualquier bolsa o funda DEWALT.	5	20,00 €
	DWST1-75661	3253561756610	CINTURÓN DE CUERO 1409x58mm con 2 orificios en la hebilla para garantizar que el cinturón esté bien cerrado. Adaptable a todos los tamaños de cintura.	30	20,00 €
	DWST1-75650	3253561756504	BOLSA PARA CLAVOS con anillo de metal para el martillo. Gavetas de los organizadores DEWALT caben en los bolsillos, base de PVC que protege contra el desgaste, dos bolsillos delanteros, gran bolsillo con cremallera, bolsillo especial para sierra, clip porta-flexómetro de metal integrado.	5	32,00 €
	DWST1-75551	3253561755514	BOLSA MULTI-USOS 270x340mm para maximizar la organización de las herramientas y piezas pequeñas. Con base de PVC que protege contra el desgaste, gran bolsillo con cremallera, bolsillo especial para sierra, clip porta-flexómetro de metal.	5	33,00 €
	DWST1-75652	3253561756528	BOLSA PARA MARTILLO Y CLAVOS 280x370mm para maximizar la organización de las herramientas y piezas pequeñas. Con base de PVC que protege contra el desgaste, gran bolsillo con cremallera, anillo porta-martillo de metal, bolsillo especial para sierra, clip porta-flexómetro de metal. Gavetas de los organizadores DEWALT caben en los bolsillos para clavos.	5	34,00 €
	DWST1-75552	3253561755521	DELANTAL PORTA-HERRAMIENTAS Acolchado, con malla transpirable, de 120x390mm con bolsa multi-usos, anillo porta-martillo, funda para taladro y clip porta-flexómetro de metal. Totalmente ajustable para adaptarse a todas las tallas de cintura. Con base de PVC que protege contra el desgaste.	5	66,00 €



**ACCESORIOS**

## ÍNDICE DE ACCESORIOS DEWALT®

	PÁGINA		PÁGINA
Brocas para piedra	102	Discos de lija	143
Brocas multi-material	103	Discos de laminas	144
Brocas de diamante para azulejo	103	Discos de corte y desbaste	146
Sistema SDS PLUS®	104	Discos de diamante	148
Sistema SDS MAX®	109	Clavos y tornillos	150
Cinceles y punteros	111	Clavos DCN890 (Accesorios en pág 226)	151
Perforación en metal	113	Juegos de brocas para piedra	152
Perforación en madera	116	Juegos de brocas para metal	152
Accesorios para taladros	118	Juego de brocas para madera	153
Coronas	120	Juegos de accesorios para atornillar	154
Accesorios para atornillar	123	Juegos mixtos para taladrar y atornillar	157
Hojas de sierra circular	126	Juegos de llaves de vaso	159
Hojas de sierra de calar	130	Juegos de brocas de diamante para azulejo	159
Hojas de sierra sable	134	Juegos de sierra sable	159
Hojas de sierra Alligator®	137	Juegos de sierra de calar	159
Sierra de cinta	137	Juego de punteros y cinceles	159
Multi-herramienta oscilante	138	Juego de coronas	160
Lijas	140	Juego de fresas y cizalla para atornilladores de impacto	160
Lija de malla	141	Tarifa de precios e índice alfanumérico	229
Bandas de lija	142		



- La gama de Brocas para piedra **EXTREME** disponen de un grado de carburo superior el cual permite incrementar su durabilidad.
- Las Brocas **SDS plus®** se caracterizan por un exclusivo grado de carburo, con una espiral de 4 estrías maximiza la eliminación de residuos para una perforación rápida y unos orificios. Combinación perfecta de velocidad, precisión y durabilidad, que garantiza el mejor rendimiento en el lugar de trabajo.
- Cinceles de diseño innovador capaces de lograr un máximo rendimiento, cuentan con una geometría optimizada de la punta, que ayuda a mantener una mejor velocidad en la perforación. Gracias a los canales optimizados se reduce el riesgo de atascos, y garantizan un aumento de la durabilidad
- Las brocas para **Metal Extreme** permiten realizar perforaciones de forma rápida, cuentan con una innovadora punta centradora, que elimina las rebabas, disponen de un grado de cobalto superior, que previene el sobrecalentamiento.
- La gama de accesorios **EXTREME DEWALT** cuentan con un diseño de una sola pieza, con un ángulo optimizado, el cual garantiza una mayor durabilidad. Todas estas brocas y puntas para la fijación y la perforación han sido diseñadas para soportar el alto esfuerzo de Torsión generado por los Atornilladores de Impacto.
- Las Hojas para sierra de calar **XPC** son ideales para realizar cortes de precisión, garantizando un máximo control. Cuentan con una geometría optimizada del diente, que ayuda a tener una vida más larga. El diseño de la punta de incisión, permite realizar un corte de inmersión más fácil.
- Las Brocas con cabezal de **Carburo XLR™** tienen un diseño de una sola pieza de carburo, con un tratamiento térmico optimizado para una mayor durabilidad. La fuerza del impacto se reparte sobre los 4 cortes del cabezal, garantizando el máximo rendimiento

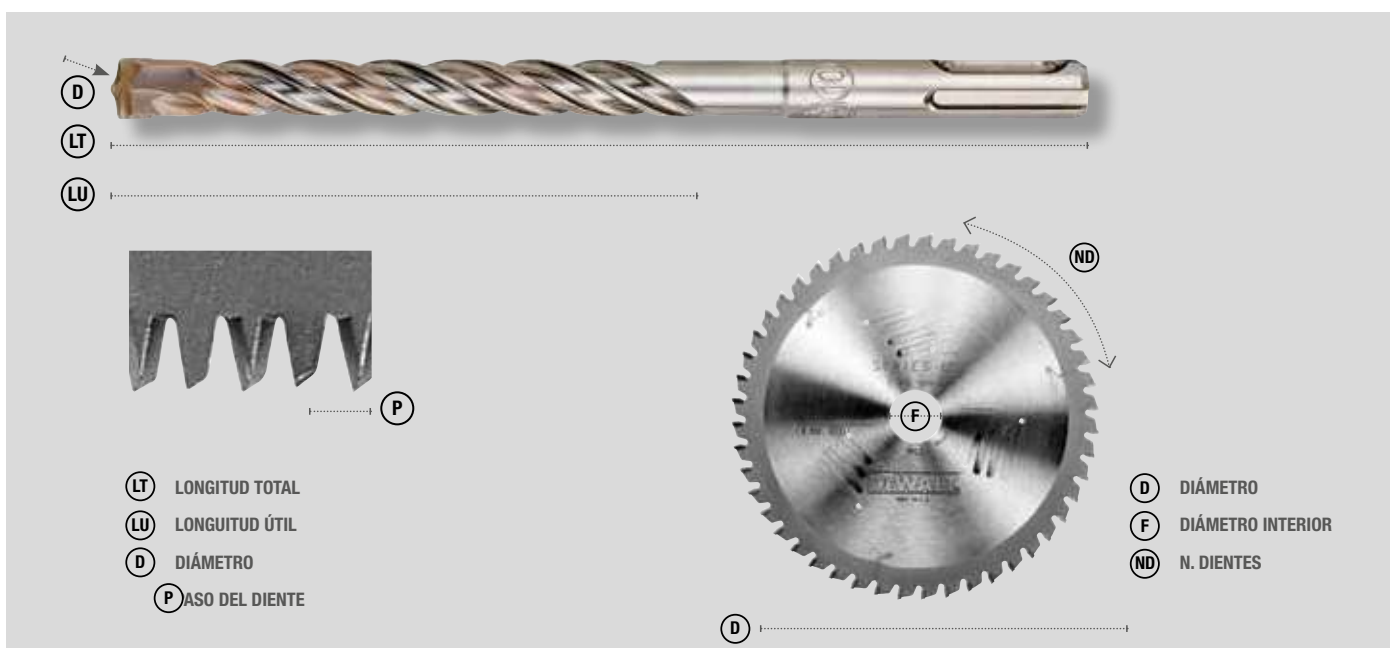

## PERFORACIÓN EN MATERIALES DE CONSTRUCCIÓN

### BROCAS PARA PIEDRA

Embalaje Individual

REFERENCIA	DESCRIPCIÓN	CÓDIGO DE BARRAS	MASTER PACK	TARIFA ACCESORIOS SIN IVA
DT6504-QZ	4x75mm	5011402372379	1	1,45 €
DT6505-QZ	5x85mm	5011402372416	1	1,61 €
DT6502-QZ	5.5x85mm	5011402372454	1	1,67 €
DT6506-QZ	6x100mm	5011402372492	1	1,72 €
DT6556-QZ	6x150mm	5011402372515	1	2,72 €
DT6606-QZ	6x200mm	5011402372539	1	3,72 €
DT6507-QZ	7x100mm	5011402372614	1	1,83 €
DT6557-QZ	7x150mm	5011402372638	1	2,84 €
DT6508-QZ	8x120mm	5011402372676	1	1,94 €
DT6558-QZ	8x150mm	5011402372690	1	2,84 €
DT6608-QZ	8x200mm	5011402372713	1	3,82 €
DT6708-QZ	8x400mm	5011402372737	1	6,00 €
DT6509-QZ	9x120mm	5011402372751	1	2,16 €
DT6510-QZ	10x120mm	5011402372836	1	2,34 €
DT6560-QZ	10x150mm	5011402372850	1	3,11 €
DT6610-QZ	10x200mm	5011402372874	1	3,82 €
DT6710-QZ	10x400mm	5011402372898	1	6,60 €
DT6562-QZ	12x150mm	5011402372935	1	3,33 €
DT6612-QZ	12x200mm	5011402372959	1	3,95 €

### BROCAS PARA PIEDRA EXTREME®

Vástago de 3 caras - Embalaje Individual

 FABRICADO EN ALEMANIA

REFERENCIA	DESCRIPCIÓN	CÓDIGO DE BARRAS	MASTER PACK	TARIFA ACCESORIOS SIN IVA
DT6671-XJ	4x75mm	5035048489291	1	2,24 €
DT6672-XJ	5x85mm	5035048489307	1	2,47 €
DT6673-XJ	5x150mm	5035048489314	1	2,94 €
DT6675-XJ	6x100mm	5035048489338	1	2,94 €
DT6676-XJ	6x150mm	5035048489345	1	3,53 €
DT6677-XJ	6x200mm	5035048489352	1	3,76 €
DT6678-XJ	6.5x100mm	5035048489369	1	3,87 €
DT6680-XJ	7x100mm	5035048489383	1	4,12 €
DT6681-XJ	7x150mm	5035048489390	1	4,23 €
DT6682-XJ	8x120mm	5035048489406	1	4,35 €
DT6683-XJ	8x200mm	5035048489413	1	4,82 €
DT6684-XJ	9x120mm	5035048489420	1	4,94 €
DT6685-XJ	10x120mm	5035048489437	1	5,28 €
DT6686-XJ	10x200mm	5035048489444	1	5,64 €
DT6687-XJ	12x150mm	5035048489451	1	6,00 €
DT6688-XJ	12x200mm	5035048489468	1	6,23 €
DT6689-XJ	13x150mm	5035048489475	1	6,46 €



#### CARACTERÍSTICAS

- Broca para mampostería circular/percusión con pastillas de carburo de 130°
- El diámetro del eje de la broca de 10-13 mm se reduce a 9.5 mm.
- El diámetro del eje de la broca superior a 13 mm se reduce a 12.7 mm.

#### APLICACIONES

- Adecuadas para mampostería, ladrillos, bloques y piedra.

REFERENCIA	DESCRIPCIÓN	CÓDIGO DE BARRAS	MASTER PACK	TARIFA ACCESORIOS SIN IVA
DT6712-QZ	12x400mm	5011402372973	1	7,00 €
DT6563-QZ	13x150mm	5011402372997	1	3,44 €
DT6564-QZ	14x150mm	5011402373055	1	3,95 €
DT6714-QZ	14x400mm	5011402373093	1	8,48 €
DT6566-QZ	16x150mm	5011402373130	1	6,22 €
DT6716-QZ	16x400mm	5011402373154	1	9,88 €
DT6718-QZ	18x400mm	5011402373192	1	11,27 €
DT6720-QZ	20x400mm	5011402373239	1	12,71 €

### BROCAS PARA PIEDRA

Juegos

REFERENCIA	DESCRIPCIÓN	CÓDIGO DE BARRAS	MASTER PACK	TARIFA ACCESORIOS SIN IVA
DT6952-QZ	Cassete plástico con 5 brocas para piedra Ø 4,5,6,8,10mm	5011402373413	1	7,00 €

REFERENCIA	DESCRIPCIÓN	CÓDIGO DE BARRAS	MASTER PACK	TARIFA ACCESORIOS SIN IVA
DT6690-XJ	14x150mm	5035048489482	1	8,22 €
DT6691-XJ	14x200mm	5035048489499	1	9,17 €
DT6692-XJ	16x150mm	5035048489505	1	9,99 €
DT6693-XJ	16x200mm	5035048489512	1	11,16 €



#### CARACTERÍSTICAS

- Diseño optimizado que permite realizar perforaciones más rápida y con menos esfuerzo.
- Grado de carburo superior el cual maximiza la durabilidad.
- Consigue hasta un 50 % más de orificios por carga que una broca para piedra convencional.

#### APLICACIONES

- Se usan normalmente para anclajes, tacos de plástico, ganchos o agujeros para el paso de tuberías
- Adecuadas para mampostería, ladrillos o bloques, piedra natural, azulejos u hormigón ligero.

## BROCAS PARA PIEDRA EXTREME DEWALT®

Vástago de 3 caras - Juegos

REFERENCIA	DESCRIPCIÓN	CÓDIGO DE BARRAS	MASTER PACK	TARIFA ACCESORIOS SIN IVA
DT6956-QZ	Juego de 5 brocas para piedra Extreme con vástago de 3 caras en cassette de plástico Ø 4,5,6,8,10mm	5035048060797	1	21,15 €

## BROCAS BLACK&GOLD PARA METAL

Embalaje individual

REFERENCIA	DESCRIPCIÓN (DIÁMETRO/ LONGITUD TOTAL/ LONGITUD DE TRABAJO)	CÓDIGO DE BARRAS	MASTER PACK	TARIFA ACCESORIOS SIN IVA
DT20510-QZ	3 Brocas Black&Gold 1mm	5054905288150	1	2,28 €
DT20511-QZ	3 Brocas Black&Gold 1.5mm	5054905288167	1	2,56 €
DT20512-QZ	3 Brocas Black&Gold 2mm	5054905288174	1	2,68 €
DT20513-QZ	3 Brocas Black&Gold 2.5mm	5054905288181	1	2,68 €
DT20514-QZ	Broca Black&Gold 3mm	5054905288198	1	1,43 €
DT20515-QZ	Broca Black&Gold 3.2mm	5054905288204	1	1,43 €
DT20516-QZ	Broca Black&Gold 3.5mm	5054905288211	1	1,48 €
DT20517-QZ	Broca Black&Gold 4mm	5054905288228	1	1,60 €

DT20518-QZ	Broca Black&Gold 4.2mm	5054905288235	1	1,72 €
DT20519-QZ	Broca Black&Gold 4.5mm	5054905288242	1	1,85 €
DT20520-QZ	Broca Black&Gold 5mm	5054905288259	1	1,94 €
DT20521-QZ	Broca Black&Gold 5.5mm	5054905288266	1	2,14 €
DT20522-QZ	Broca Black&Gold 6mm	5054905288273	1	2,25 €
DT20523-QZ	Broca Black&Gold 6.5mm	5054905288280	1	2,47 €
DT20524-QZ	Broca Black&Gold 7mm	5054905288297	1	2,73 €
DT20526-QZ	Broca Black&Gold 8mm	5054905288310	1	3,43 €
DT20527-QZ	Broca Black&Gold 8.5mm	5054905288327	1	4,18 €
DT20528-QZ	Broca Black&Gold 9mm	5054905288334	1	4,66 €
DT20530-QZ	Broca Black&Gold 10mm	5054905288358	1	5,54 €
DT20532-QZ	Broca Black&Gold 11mm	5054905288372	1	6,64 €
DT20534-QZ	Broca Black&Gold 12mm	5054905288396	1	7,74 €

## JUEGO DE BROCAS BLACK&GOLD PARA METAL

Juegos

REFERENCIA	DESCRIPCIÓN	CÓDIGO DE BARRAS	MASTER PACK	TARIFA ACCESORIOS SIN IVA
DT70728-QZ	Juego de 19 Brocas Black&Gold	5054905247768	5	30,74 €

## BROCAS HEXAGONALES BLACK&GOLD PARA METAL

Embalaje individual

REFERENCIA	DESCRIPCIÓN (DIÁMETRO/ LONGITUD TOTAL/ LONGITUD DE TRABAJO)	CÓDIGO DE BARRAS	MASTER PACK	TARIFA ACCESORIOS SIN IVA
DT20600-QZ	2 brocas hexagonales black and gold 2 mm	5054905301712	5	2,00 €
DT20601-QZ	2 brocas hexagonales black and gold 2.5 mm	5054905301729	5	2,10 €
DT20602-QZ	2 brocas hexagonales black and gold 3 mm	5054905301736	5	2,31 €
DT20603-QZ	Broca hexagonal black and gold 3.5 mm	5054905301743	5	2,10 €
DT20604-QZ	Broca hexagonal black and gold 4 mm	5054905301750	5	2,42 €
DT20605-QZ	Broca hexagonal black and gold 4.5 mm	5054905301767	5	2,63 €
DT20606-QZ	Broca hexagonal black and gold 5 mm	5054905301774	5	4,20 €
DT20607-QZ	Broca hexagonal black and gold 5.5 mm	5054905301781	5	4,31 €
DT20608-QZ	Broca hexagonal black and gold 6 mm	5054905301798	5	4,41 €
DT20609-QZ	Broca hexagonal black and gold 6.5 mm	5054905301804	5	4,52 €
DT20610-QZ	Broca hexagonal black and gold 7 mm	5054905301811	5	4,57 €
DT20612-QZ	Broca hexagonal black and gold 8 mm	5054905301835	5	4,62 €
DT20613-QZ	Broca hexagonal black and gold 8.5 mm	5054905301842	5	4,73 €
DT20614-QZ	Broca hexagonal black and gold 9 mm	5054905301859	5	4,88 €
DT20616-QZ	Broca hexagonal black and gold 10 mm	5054905301873	5	5,04 €
DT20617-QZ	Broca hexagonal black and gold 11 mm	5054905301880	5	6,62 €
DT20618-QZ	Broca hexagonal black and gold 12 mm	5054905301897	5	7,67 €
DT20619-QZ	Broca hexagonal black and gold 13 mm	5054905301903	5	8,72 €
DT20620-QZ	Set 10 brocas hexagonales black and gold (3mm / 3.5mm / 4mm / 4.5mm / 5mm (x2) / 6mm (x2) / 8mm / 10mm)	5054905305376	5	48,09 €



## BROCAS MULTI-MATERIAL

Embalaje individual



MADERA

LADRILLO

ALUMINIO



### CARACTERÍSTICAS

- Pastilla con afilado especial de 120° para una máxima precisión.
- Su vástago antideslizante de 3 caras garantiza un mejor agarre del portabrocas.

### APLICACIONES

- Adecuadas para piedra, madera, plástico, acero dulce, aluminio y otros metales no férricos.

REFERENCIA	DESCRIPCIÓN (DIÁMETRO/ LONGITUD TOTAL/ LONGITUD DE TRABAJO)	CÓDIGO DE BARRAS	MASTER PACK	TARIFA ACCESORIOS SIN IVA
DT6515-QZ	3 x 113 x 83 mm	5035048066010	1	4,38 €
DT6516-QZ	3.5 x 113 x 83 mm	5035048066027	1	4,38 €
DT6517-QZ	4 x 103 x 73 mm	5035048066034	1	5,40 €
DT6518-QZ	5 x 113 x 83 mm	5035048066041	1	5,40 €
DT6519-QZ	6 x 123 x 93 mm	5035048066058	1	5,40 €
DT6520-QZ	6.5 x 123 x 93 mm	5035048066065	1	5,65 €
DT6521-QZ	7 x 123 x 93 mm	5035048066072	1	5,85 €
DT6522-QZ	8 x 134 x 104 mm	5035048066089	1	6,10 €
DT6523-QZ	9 x 134 x 104 mm	5035048066096	1	8,78 €
DT6524-QZ	10 x 134 x 104 mm	5035048066102	1	6,92 €
DT6525-QZ	12 x 153 x 123 mm	5035048066119	1	9,85 €
DT6526-QZ	13 x 160 x 130 mm	5035048066126	1	13,09 €

## BROCAS DE DIAMANTE EXTREME PARA AZULEJO

Embalaje individual



REFERENCIA	DESCRIPCIÓN	CÓDIGO DE BARRAS	MASTER PACK	TARIFA ACCESORIOS SIN IVA
DT6037-QZ	Ø 5 mm	5035048066300	1	24,65 €
DT6038-QZ	Ø 6 mm	5035048066317	1	26,05 €
DT6039-QZ	Ø 7 mm	5035048066324	1	26,74 €
DT6040-QZ	Ø 8 mm	5035048066331	1	27,51 €
DT6041-QZ	Ø 10 mm	5035048066348	1	32,40 €
DT6042-QZ	Ø 12 mm	5035048066355	1	33,10 €
DT6043-QZ	Ø 15 mm	5035048066362	1	36,66 €
DT6044-QZ	Ø 20 mm	5035048066379	1	40,86 €
DT6045-QZ	Ø 25 mm	5035048066386	1	47,91 €
DT6047-QZ	Dispensador de agua	5035048066409	1	10,16 €

### CARACTERÍSTICAS

- La cabeza con granos de diamante (fuerte y resistente al desgaste) permite un "inicio fácil" de la perforación a 45° del material, y abarca prácticamente todas las durezas del azulejo.
- La ranura de expulsión permite la eliminación fácil del material cuando se perfora en azulejos.

### APLICACIONES

- Ideal para realizar perforaciones concéntricas en todo tipo de azulejos (hasta dureza de clase 5), porcelana, mármol, granito y pizarra.

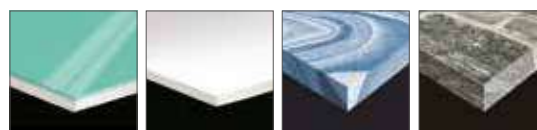

AZULEJOS PARA PARED

PORCELANA

MÁRMOL

PIEDRA



AZULEJOS DE MADERA



GRANITO

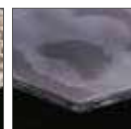

PIZARRA

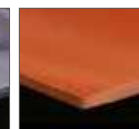

TERRACOTA

## BROCAS DE DIAMANTE EXTREME PARA AZULEJO

Juegos

REFERENCIA	DESCRIPCIÓN	CÓDIGO DE BARRAS	MASTER PACK	TARIFA ACCESORIOS SIN IVA
DT6046-QZ	5 Brocas de diamante Extreme Ø 5, 6, 7, 8, 10 mm con dispensador de agua	5035048066393	1	130,94 €

## BROCAS MULTI-MATERIAL IMPACTO

Embalaje Individual

REFERENCIA	DESCRIPCIÓN	CÓDIGO DE BARRAS	MASTER PACK	TARIFA ACCESORIOS SIN IVA
DT60000-QZ	Broca multi-material Impact 4x103mm	5035048537138	1	5,52 €
DT60001-QZ	Broca multi-material Impact 5x113mm	5035048537145	1	5,54 €
DT60003-QZ	Broca multi-material Impact 6x123mm	5035048537176	1	5,75 €
DT60004-QZ	Broca multi-material Impact 8x200mm	5035048537213	1	6,11 €

### CARACTERÍSTICAS

- El diseño de cabeza de carburo permite una perforación más rápida y una mayor durabilidad.

### APLICACIONES

- Adecuado para madera, plásticos, hormigón, ladrillos, materiales de construcción livianos, materiales multicapa y mampostería.

## BROCAS MULTI-MATERIAL IMPACT

Juegos

REFERENCIA	DESCRIPCIÓN	CÓDIGO DE BARRAS	MASTER PACK	TARIFA ACCESORIOS SIN IVA
DT60099-QZ	Juego de 5 brocas multi-material Impact 4, 5, 5.5, 6, 8 mm	5035048537220	1	28,19 €



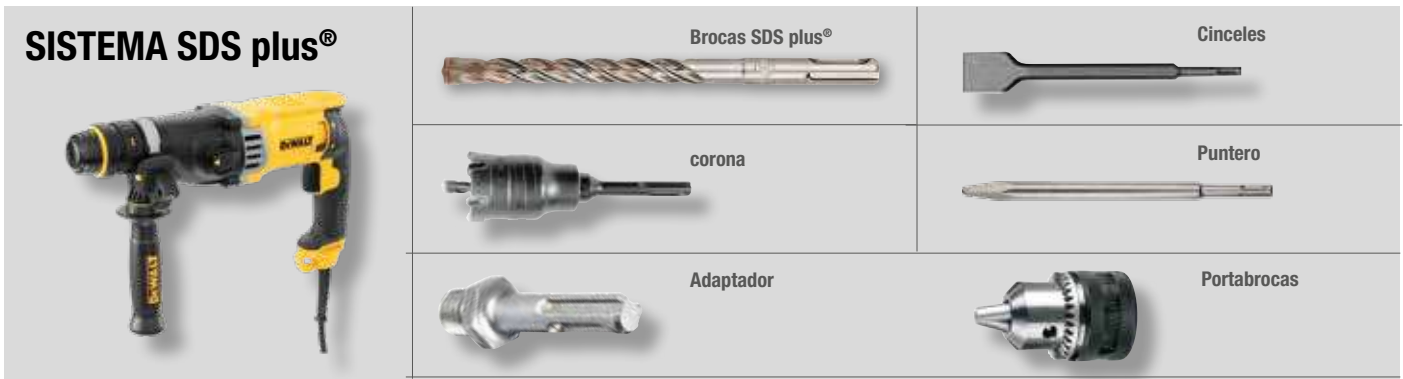

## BROCAS SDS plus® DE ALTO RENDIMIENTO

Embalaje Individual

REFERENCIA	DESCRIPCIÓN	CÓDIGO DE BARRAS	MASTER PACK	TARIFA ACCESORIOS SIN IVA
DT9630-QZ	4x110mm	5035048094815	1	2,03 €
DT9662-QZ	5x110mm	5035048536964	1	1,67 €
DT9631-QZ	5x160mm	5035048094822	1	1,95 €
DT9663-QZ	6x110mm	5035048536971	1	1,67 €
DT9635-QZ	6x160mm	5035048094860	1	1,95 €
DT9639-QZ	7x160mm	5035048094907	1	2,11 €
DT9664-QZ	8x110mm	5035048536988	1	1,95 €
DT9641-QZ	8x160mm	5035048094921	1	2,11 €
DT9642-QZ	8x210mm	5035048094938	1	2,90 €
DT9644-QZ	10x160mm	5035048094952	1	2,37 €
DT9645-QZ	10x210mm	5035048094969	1	3,11 €
DT9647-QZ	12x160mm	5035048094983	1	2,98 €
DT9648-QZ	12x210mm	5035048094990	1	3,49 €
DT9650-QZ	14x160mm	5035048095010	1	4,08 €
DT9651-QZ	14x210mm	5035048095027	1	4,27 €
DT9653-QZ	16x210mm	5035048095041	1	5,22 €
DT9654-QZ	16x450mm	5035048095058	1	7,37 €
DT9655-QZ	18x210mm	5035048095065	1	6,54 €

## BROCAS SDS plus® EXTREME® - 2 CORTES

Embalaje Individual

REFERENCIA	DESCRIPCIÓN	CÓDIGO DE BARRAS	MASTER PACK	TARIFA ACCESORIOS SIN IVA
DT9625-QZ	3x135mm	5035048014011	1	8,34 €
DT9500-QZ	3.5x110mm	5035048054758	1	7,28 €
DT9501-QZ	3.5x135mm	5035048054765	1	8,55 €
DT9502-QZ	4x110mm	5035048054772	1	4,05 €
DT9503-QZ	4x160mm	5035048054789	1	6,23 €
DT9504-QZ	5x110mm	5035048054796	1	3,33 €
DT9505-QZ	5x160mm	5035048054802	1	3,91 €
DT9506-QZ	5x210mm	5035048054819	1	6,54 €
DT9507-QZ	5x310mm	5035048054826	1	10,75 €
DT9508-QZ	5.5x110mm	5035048054833	1	3,33 €
DT9509-QZ	5.5x160mm	5035048054840	1	3,91 €
DT9510-QZ	5.5x210mm	5035048054857	1	5,43 €
DT9511-QZ	5.5x260mm	5035048054864	1	8,76 €
DT9512-QZ	5.5x310mm	5035048054871	1	11,92 €

### CARACTERÍSTICAS

- Punta de carburo con diseño optimizada de dos cortes
- Diseño de flauta especialmente desarrollado para una eliminación eficiente del polvo

### APLICACIONES

- Adecuadas para perforaciones rápidas de anclajes y fijaciones, tacos de nylon, en mampostería, piedra natural, hormigón, ladrillos, bloques.

REFERENCIA	DESCRIPCIÓN	CÓDIGO DE BARRAS	MASTER PACK	TARIFA ACCESORIOS SIN IVA
DT9656-QZ	18x450mm	5035048095072	1	11,24 €
DT9657-QZ	20x210mm	5035048095089	1	7,71 €
DT9658-QZ	20x450mm	5035048095096	1	13,58 €
DT9659-QZ	22x450mm	5035048095102	1	15,95 €
DT9660-QZ	24x450mm	5035048095119	1	18,62 €
DT9661-QZ	25x450mm	5035048095126	1	20,07 €

## BROCAS SDS plus® DE ALTO RENDIMIENTO

Juegos

REFERENCIA	DESCRIPCIÓN	CÓDIGO DE BARRAS	MASTER PACK	TARIFA ACCESORIOS SIN IVA
DT60302-QZ	Cassette plástico con 6 brocas SDS plus® Ø 6, 8, 10mm (2 uds)	5035048095461	1	12,05 €



FABRICADO EN ALEMANIA



### CARACTERÍSTICAS

- El ángulo de 140° de la pastilla garantiza mejor penetración en el material y mayor durabilidad
- El nuevo cuerpo de 4 espirales incorpora un núcleo central maximizado para garantizar mayor resistencia y transmisión de energía
- La pastilla de carburo de calidad superior garantiza una excelente durabilidad.

### APLICACIONES

- Adecuada para perforaciones rápidas de anclajes y fijaciones, tacos de nylon, en mampostería, piedra natural, hormigón, ladrillos, bloques.

DT9514-QZ	6x110mm	5035048054895	1	3,33 €
DT9515-QZ	6x160mm	5035048054901	1	3,91 €
DT9516-QZ	6x210mm	5035048054918	1	5,81 €
DT9517-QZ	6x260mm	5035048054925	1	7,75 €
DT9518-QZ	6x460mm	5035048054932	1	19,02 €
DT9519-QZ	6.5x110mm	5035048054949	1	3,58 €

DT9520-QZ	6.5x160mm	5035048054956	1	4,22 €
DT9521-QZ	6.5x210mm	5035048054963	1	5,39 €
DT9522-QZ	6.5x260mm	5035048054970	1	9,28 €
DT9524-QZ	7x110mm	5035048054994	1	3,75 €
DT9525-QZ	7x160mm	5035048055007	1	4,22 €
DT9526-QZ	7x210mm	5035048055014	1	5,81 €
DT9527-QZ	7x260mm	5035048055021	1	8,13 €
DT9528-QZ	8x110mm	5035048055038	1	3,91 €
DT9529-QZ	8x160mm	5035048055045	1	4,22 €
DT9530-QZ	8x210mm	5035048055052	1	5,81 €
DT9531-QZ	8x260mm	5035048055069	1	7,96 €
DT9532-QZ	8x310mm	5035048055076	1	9,02 €
DT9533-QZ	8x410mm	5035048055083	1	14,82 €
DT9534-QZ	8x460mm	5035048055090	1	15,98 €
DT9536-QZ	9x160mm	5035048055113	1	5,81 €
DT9537-QZ	9x210mm	5035048055120	1	6,23 €
DT9539-QZ	10x110mm	5035048055144	1	4,05 €
DT9540-QZ	10x160mm	5035048055151	1	4,75 €
DT9541-QZ	10x210mm	5035048055168	1	6,23 €
DT9542-QZ	10x260mm	5035048055175	1	7,96 €
DT9543-QZ	10x310mm	5035048055182	1	9,11 €
DT9544-QZ	10x350mm	5035048055199	1	11,17 €
DT9545-QZ	10x460mm	5035048055205	1	14,18 €
DT9546-QZ	10x600mm	5035048055212	1	23,04 €
DT9548-QZ	11x160mm	5035048055236	1	5,27 €
DT9549-QZ	11x210mm	5035048055243	1	6,86 €
DT9552-QZ	12x160mm	5035048055274	1	5,95 €
DT9553-QZ	12x200mm	5035048055281	1	6,96 €
DT9554-QZ	12x260mm	5035048055298	1	9,02 €
DT9555-QZ	12x300mm	5035048055304	1	9,75 €
DT9556-QZ	12x350mm	5035048055311	1	10,49 €
DT9557-QZ	12x460mm	5035048055328	1	14,82 €
DT9558-QZ	12x600mm	5035048055335	1	24,83 €
DT9560-QZ	13x160mm	5035048055359	1	7,38 €
DT9561-QZ	13x200mm	5035048055366	1	7,75 €
DT9566-QZ	14x160mm	5035048055410	1	8,17 €
DT9567-QZ	14x200mm	5035048055427	1	8,55 €
DT9568-QZ	14x260mm	5035048055434	1	10,66 €
DT9569-QZ	14x300mm	5035048055441	1	10,75 €
DT9570-QZ	14x460mm	5035048055458	1	17,19 €
DT9571-QZ	14x600mm	5035048055465	1	26,58 €
DT9573-QZ	15x160mm	5035048055489	1	9,28 €
DT9574-QZ	15x200mm	5035048055496	1	9,39 €
DT9575-QZ	15x260mm	5035048055502	1	9,39 €
DT9576-QZ	15x300mm	5035048055519	1	13,61 €
DT9578-QZ	16x160mm	5035048055533	1	9,86 €
DT9579-QZ	16x200mm	5035048055540	1	10,45 €

DT9580-QZ	16x260mm	5035048055557	1	9,49 €
DT9581-QZ	16x300mm	5035048055564	1	14,82 €
DT9582-QZ	16x450mm	5035048055571	1	18,93 €
DT9583-QZ	16x600mm	5035048055588	1	29,58 €
DT9587-QZ	18x200mm	5035048055625	1	13,07 €
DT9588-QZ	18x250mm	5035048055632	1	11,92 €
DT9589-QZ	18x300mm	5035048055649	1	16,56 €
DT9590-QZ	18x450mm	5035048055656	1	22,46 €
DT9591-QZ	18x600mm	5035048055663	1	25,15 €
DT9597-QZ	20x200mm	5035048055724	1	15,39 €
DT9598-QZ	20x300mm	5035048055731	1	18,93 €
DT9599-QZ	20x450mm	5035048055748	1	27,15 €
DT9600-QZ	20x600mm	5035048055755	1	28,37 €
DT9602-QZ	22x250mm	5035048055779	1	22,46 €
DT9603-QZ	22x300mm	5035048055786	1	18,93 €
DT9604-QZ	22x450mm	5035048055793	1	31,89 €
DT9605-QZ	22x600mm	5035048055809	1	35,85 €
DT9609-QZ	24x250mm	5035048055847	1	25,46 €
DT9610-QZ	24x450mm	5035048055854	1	37,22 €
DT9611-QZ	25x250mm	5035048055861	1	27,78 €
DT9612-QZ	25x300mm	5035048055878	1	28,68 €
DT9613-QZ	25x450mm	5035048055885	1	40,12 €
DT9615-QZ	26x250mm	5035048055908	1	31,89 €
DT9616-QZ	26x450mm	5035048055915	1	44,29 €
DT9618-QZ	30x250mm	5035048055939	1	45,45 €
DT9619-QZ	30x450mm	5035048055946	1	50,77 €

## BROCAS SDS plus® EXTREME® - 2 CORTES

Embalaje industrial (10 brocas)

\* Incluye 50 brocas.

\*\* Incluye 100 Brocas.

REFERENCIA	DESCRIPCIÓN	CÓDIGO DE BARRAS	MASTER PACK	TARIFA ACCESORIOS SIN IVA
DT9800-QZ	5x110mm	5035048055953	1	28,37 €
DT9803-QZ	5x160mm	5035048055984	1	34,27 €
DT9812-QZ	6x110mm	5035048056073	1	30,16 €
DT9815-QZ	6x160mm	5035048056103	1	36,06 €
DT9816-QZ*	6x160mm	5035048056110	1	155,79 €
DT9818-QZ	6x210mm	5035048056134	1	51,99 €
DT9827-QZ	8x160mm	5035048056226	1	37,80 €
DT9830-QZ	8x210mm	5035048056257	1	51,36 €
DT9834-QZ	10x160mm	5035048056295	1	42,55 €
DT9837-QZ	10x210mm	5035048056325	1	55,51 €
DT9839-QZ	12x160mm	5035048056349	1	55,51 €
DT9841-QZ	12x200mm	5035048056363	1	60,85 €

## BROCAS SDS plus® EXTREME® - 2 CORTES

Juegos

REFERENCIA	DESCRIPCIÓN	CÓDIGO DE BARRAS	MASTER PACK	TARIFA ACCESORIOS SIN IVA
DT9700-QZ	Cassete plástico con 4 brocas SDS plus® Extreme 2 Ø 5,6,8,10mm	5035048056400	1	16,57 €
DT70753-QZ	Tough Case mediana en blister con 10 brocas SDS plus® EXTREME 2, 5, 6x2 (110mm), 6x2, 7, 8, 9, 10, 12 (160mm)	5054905247058	1	46,54 €

## BROCAS SDS plus® EXTREME® - 4 CORTES

Embalaje Individual



### CARACTERÍSTICAS

- Espiral de 4 estrias cortantes con entradas maximizadas que permiten una rápida eliminación de escombros
- El núcleo maximizado del cuerpo permite una transmisión de energía más eficaz.
- Su pastilla totalmente apoyada proporciona mayor durabilidad, orificios más concéntricos y limpios para una mejor retención de la fijación.
- El diseño abierto de la pastilla garantiza una perforación más rápida.

### APLICACIONES

- Para orificios de fijación y pasantes de 16 mm a 30 mm.



REFERENCIA	DESCRIPCIÓN	CÓDIGO DE BARRAS	MASTER PACK	TARIFA ACCESORIOS SIN IVA
DT9680-QZ	16x250mm	5035048066133	1	35,64 €
DT9681-QZ	16x450mm	5035048066140	1	44,71 €
DT9682-QZ	18x250mm	5035048066157	1	38,55 €
DT9683-QZ	18x450mm	5035048066164	1	41,97 €
DT9684-QZ	20x250mm	5035048066171	1	44,71 €
DT9685-QZ	20x450mm	5035048066188	1	50,19 €
DT9686-QZ	22x250mm	5035048066195	1	41,97 €
DT9687-QZ	22x450mm	5035048066201	1	49,04 €
DT9688-QZ	24x250mm	5035048066218	1	46,65 €
DT9689-QZ	24x450mm	5035048066225	1	68,49 €
DT9690-QZ	25x250mm	5035048066232	1	50,19 €
DT9691-QZ	25x450mm	5035048066249	1	73,23 €
DT9692-QZ	26x450mm	5035048066256	1	81,45 €
DT9694-QZ	28x450mm	5035048066270	1	86,21 €
DT9696-QZ	30x450mm	5035048066294	1	93,21 €

## BROCAS SDS plus® CON CABEZAL DE CARBURO XLR®

Embalaje Individual



### CARACTERÍSTICAS

- La nueva broca con punta de carburo sólido y geometría optimizada de 4 cortes ofrece los mas altos niveles de vida útil y durabilidad.
- La punta y el cuerpo de carburo se unen mediante una innovadora técnica de soldadura que crea una fuerte unión.

### APLICACIONES

- Apropriadadas para perforacion de orificios para tacos y anclajes en mampostería, todo tipo de piedras y hormigon

REFERENCIA	DESCRIPCIÓN	CÓDIGO DE BARRAS	MASTER PACK	TARIFA ACCESORIOS SIN IVA
DT8907-QZ	5x110mm	5035048077689	1	6,70 €
DT8908-QZ	5x160mm	5035048077696	1	6,75 €
DT8909-QZ	5x210mm	5035048077702	1	9,11 €
DT8910-QZ	5.5x110mm	5035048077719	1	5,86 €
DT8911-QZ	5.5x160mm	5035048077726	1	6,63 €
DT8912-QZ	6x110mm	5035048077733	1	6,86 €
DT8913-QZ	6x160mm	5035048077740	1	7,10 €
DT8914-QZ	6x210mm	5035048077757	1	8,17 €
DT8915-QZ	6x260mm	5035048077764	1	9,60 €
DT8916-QZ	6.5x160mm	5035048077771	1	6,91 €
DT8917-QZ	6.5x210mm	5035048077788	1	9,39 €
DT8920-QZ	7x160mm	5035048077818	1	7,80 €
DT8922-QZ	8x110mm	5035048077832	1	7,33 €
DT8923-QZ	8x160mm	5035048077849	1	8,01 €
DT8924-QZ	8x210mm	5035048077856	1	9,39 €
DT8925-QZ	8x260mm	5035048077863	1	10,92 €
DT8926-QZ	8x310mm	5035048077870	1	12,29 €
DT8927-QZ	8x460mm	5035048077887	1	32,42 €

REFERENCIA	DESCRIPCIÓN	CÓDIGO DE BARRAS	MASTER PACK	TARIFA ACCESORIOS SIN IVA
DT8928-QZ	10x160mm	5035048077894	1	9,39 €
DT8929-QZ	10x210mm	5035048077900	1	11,01 €
DT8930-QZ	10x260mm	5035048077917	1	12,08 €
DT8931-QZ	10x310mm	5035048077924	1	14,45 €
DT8932-QZ	10x460mm	5035048077931	1	32,69 €
DT8933-QZ	12x160mm	5035048077948	1	12,13 €
DT8934-QZ	12x200mm	5035048077955	1	14,03 €
DT8935-QZ	12x260mm	5035048077962	1	14,61 €
DT8936-QZ	12x310mm	5035048077979	1	17,56 €
DT8937-QZ	12x460mm	5035048077986	1	29,21 €
DT8938-QZ	14x160mm	5035048077993	1	15,45 €
DT8939-QZ	14x200mm	5035048078006	1	16,23 €
DT8940-QZ	14x260mm	5035048078013	1	18,67 €
DT8941-QZ	14x310mm	5035048078020	1	18,40 €
DT8942-QZ	14x460mm	5035048078037	1	30,05 €

## BROCAS SDS plus® CON CABEZAL DE CARBURO XLR®

Embalaje Industrial (10 brocas)

REFERENCIA	DESCRIPCIÓN	CÓDIGO DE BARRAS	MASTER PACK	TARIFA ACCESORIOS SIN IVA
DT8950-QZ	5x110mm	5035048078105	1	52,56 €
DT8955-QZ	6x110mm	5035048078150	1	53,52 €
DT8956-QZ	6x160mm	5035048078167	1	61,69 €
DT8957-QZ	6x210mm	5035048078174	1	79,45 €
DT8965-QZ	8x160mm	5035048078259	1	75,97 €
DT8966-QZ	8x210mm	5035048078266	1	88,83 €
DT8967-QZ	10x160mm	5035048078273	1	89,94 €
DT8968-QZ	10x210mm	5035048078280	1	105,13 €
DT8969-QZ	10x260mm	5035048078297	1	114,46 €
DT8971-QZ	12x160mm	5035048078310	1	117,99 €
DT8972-QZ	12x200mm	5035048078327	1	134,34 €

## CORONAS PERFORADORAS SDS plus®

Embalaje individual



### CARACTERÍSTICAS

- Ampla gama de coronas perforadoras SDS plus®.
- Ideal para realizar perforaciones cilíndricas y limpias en bloques, ladrillos y hormigón ligero

### APLICACIONES

- Ideal para la colocación de pasantes de tuberías, baños y cocinas

REFERENCIA	DESCRIPCIÓN	CÓDIGO DE BARRAS	MASTER PACK	TARIFA ACCESORIOS SIN IVA
DT6743-QZ	45 x 72 mm	5035048013625	1	71,90 €
DT6744-QZ	50 x 72 mm	5035048013632	1	73,97 €
DT6745-QZ	68 x 72 mm	5035048013649	1	98,63 €
DT6746-QZ	72 x 72 mm	5035048013656	1	104,92 €
DT6747-QZ	80 x 72 mm	5035048013663	1	110,51 €
DT6748-QZ	90 x 72 mm	5035048013670	1	135,18 €

## SISTEMA SDS max®

	Broca Piloto	Corona	Extensión	Adaptador
	Broca para Martillo			
Cinceles y punteros				

## BROCAS SDS plus® XLR® CON CABEZAL DE CARBURO - EMBALAJE INDUSTRIAL 25 unds

Embalaje individual

REFERENCIA	DESCRIPCIÓN	CÓDIGO DE BARRAS	MASTER PACK	TARIFA ACCESORIOS SIN IVA
DT20450-QZ	Brocas SDS plus® XLR - embalaje industrial 25 unds 6x160mm	5054905289751	1	141,89 €
DT20451-QZ	Brocas SDS plus® XLR - embalaje industrial 25 unds 8x160mm	5054905289768	1	174,73 €
DT20452-QZ	Brocas SDS plus® XLR - embalaje industrial 25 unds 10x160mm	5054905289775	1	206,88 €

## BROCAS SDS plus® CON CABEZAL DE CARBURO XLR®

Juegos

REFERENCIA	DESCRIPCIÓN	CÓDIGO DE BARRAS	MASTER PACK	TARIFA ACCESORIOS SIN IVA
DT8976-QZ	Juego de 7 brocas XLR® SDS plus® para metal Ø 5, 6, 8 (110mm) 6, 8, 10, 12 (160mm)	5035048078341	1	63,64 €

## ADAPTADORES PARA CORONAS SDS plus®

Embalaje individual



REFERENCIA	DESCRIPCIÓN	CÓDIGO DE BARRAS	MASTER PACK	TARIFA ACCESORIOS SIN IVA
DT6750-QZ	110 mm (SDS plus®)	5035048013687	1	68,06 €
DT6751-QZ	300 mm (SDS plus®)	5035048013694	1	79,57 €
DT6753-QZ	120 mm (Broca Piloto)	5035048013717	1	12,72 €

## BROCA HUECA

Perforación rápida, eficaz y segura en hormigón y mampostería

### SDS PLUS®

REFERENCIA	DESCRIPCIÓN Diámetro / Long. Trabajo / Long Total (mm)	CÓDIGO DE BARRAS	MASTER PACK	TARIFA ACCESORIOS SIN IVA
DT60340-QZ	12 x 200 x 320	5035048545171	1	63,37 €
DT60341-QZ	14 x 250 x 370	5035048545188	1	68,25 €
DT60342-QZ	16 x 250 x 370	5035048545201	1	73,12 €
DT60343-QZ	18 x 250 x 370	5035048545218	1	77,99 €

### SDS MAX®

REFERENCIA	DESCRIPCIÓN Diámetro / Long. Trabajo / Long Total (mm)	CÓDIGO DE BARRAS	MASTER PACK	TARIFA ACCESORIOS SIN IVA
DT60230-QZ	16 x 400 x 600	5035048545089	1	156,23 €
DT60231-QZ	18 x 400 x 600	5035048545119	1	167,39 €
DT60232-QZ	20 x 400 x 600	5035048545126	1	212,03 €
DT60233-QZ	24 x 400 x 600	5035048545140	1	234,34 €
DT60234-QZ	28 x 400 x 600	5035048545157	1	267,82 €
DT60235-QZ	32 x 400 x 600	5035048545164	1	290,14 €

**EXTREME**  
SDS MAX®  
BROCAS HUECAS

**BORDES DE CORTE DE CARBURO EN «Y»**  
Para un posicionamiento preciso de los diámetros de las brocas SDS plus®, proporciona un arranque preciso y mayor durabilidad.

**ACOPLAMIENTOS**  
Disponible en SDS plus® y SDS plus®

**ADAPTADOR AIRLOCK™**  
Se conecta directamente al sistema DeWALT Airlock™ formando una conexión segura entre la broca y el extractor de polvo.

**EJE HUECO**  
Orificios de extracción de polvo para conseguir menor resistencia, menor cantidad de polvo, lograr una perforación más rápida y gastar menos tiempo limpiando.

**EXTREME**  
BROCAS HUECAS  
SDS PLUS®

**2 BORDES DE CORTE DE CARBURO**  
Para un posicionamiento preciso de los diámetros de las brocas SDS plus®, proporciona un arranque preciso y mayor durabilidad.

FABRICADO EN ALEMANIA



### DWV902M

El aspirador 38 litros es una unidad diseñada para trabajar con el sistema Airlock™, proporcionando una aspiración rápida, segura y sencilla de los residuos de hormigón y mampostería.



## BROCAS SDS max® CON CABEZAL DE CARBURO XLR®

Embalaje Individual

REFERENCIA	DESCRIPCIÓN	CÓDIGO DE BARRAS	MASTER PACK	TARIFA ACCESORIOS SIN IVA
DT60809-QZ	16x340mm	5035048096734	1	64,06 €
DT60810-QZ	16x540mm	5035048096741	1	71,90 €
DT60811-QZ	18x340mm	5035048096758	1	64,66 €
DT60812-QZ	18x540mm	5035048096765	1	74,38 €
DT60813-QZ	19x340mm	5035048096772	1	49,56 €
DT60814-QZ	19x540mm	5035048096789	1	74,98 €
DT60815-QZ	19x670mm	5035048096796	1	68,89 €
DT60816-QZ	20x340mm	5035048096802	1	64,66 €
DT60817-QZ	20x540mm	5035048096819	1	76,14 €
DT60818-QZ	20x920mm	5035048096826	1	103,31 €
DT60819-QZ	22x340mm	5035048096833	1	69,49 €
DT60820-QZ	22x540mm	5035048096840	1	77,94 €
DT60821-QZ	22x920mm	5035048096857	1	112,32 €
DT60822-QZ	24x340mm	5035048096864	1	69,49 €
DT60823-QZ	24x540mm	5035048096871	1	88,82 €
DT60824-QZ	25x340mm	5035048096888	1	74,98 €
DT60825-QZ	25x540mm	5035048096895	1	91,83 €
DT60826-QZ	25x920mm	5035048096901	1	129,22 €
DT60827-QZ	26x340mm	5035048096918	1	62,24 €
DT60828-QZ	26x540mm	5035048096925	1	94,91 €
DT60829-QZ	28x380mm	5035048096932	1	75,84 €
DT60830-QZ	28x570mm	5035048096949	1	99,08 €
DT60831-QZ	28x670mm	5035048096956	1	119,07 €
DT60832-QZ	30x380mm	5035048096963	1	73,67 €
DT60833-QZ	30x570mm	5035048096970	1	108,74 €
DT60834-QZ	32x380mm	5035048096987	1	93,65 €
DT60835-QZ	32x570mm	5035048096994	1	120,77 €
DT60836-QZ	32x920mm	5035048097007	1	171,50 €
DT60837-QZ	35x380mm	5035048097014	1	101,96 €
DT60838-QZ	35x570mm	5035048097021	1	129,22 €
DT60839-QZ	35x670mm	5035048097038	1	142,56 €
DT60840-QZ	36x570mm	5035048097045	1	120,73 €
DT60842-QZ	38x570mm	5035048097069	1	140,14 €
DT60844-QZ	40x380mm	5035048097083	1	129,38 €
DT60845-QZ	40x570mm	5035048097090	1	170,34 €
DT60846-QZ	40x920mm	5035048097106	1	233,09 €
DT60847-QZ	42x570mm	5035048097113	1	170,34 €

FABRICADO EN ALEMANIA



### CARACTERÍSTICAS

- Máxima durabilidad en hormigón duro.
- Aumento del tamaño del carburo y optimización del diseño de la punta.
- Espiral de 4 estrías que maximiza la eliminación de residuos para una perforación rápida.

### DESCRIPCIÓN

- Para uso con martillos electroneumáticos SDS MAX (tipo F, G o Y de Hilti) para orificios de anclaje, fijación o paso en mampostería, hormigón, ladrillos y bloques



## CORONAS PERFORADORAS SDS max® DE ALTO RENDIMIENTO

### CARACTERÍSTICAS

- Amplia gama de coronas perforadoras ideales para realizar perforaciones cilíndricas y limpias en bloques, ladrillos y hormigón ligero.

### APLICACIONES

- Para realizar perforaciones cilíndricas y limpias en bloques, ladrillos y hormigón ligero.

REFERENCIA	DESCRIPCIÓN	CÓDIGO DE BARRAS	MASTER PACK	TARIFA ACCESORIOS SIN IVA
DT6761-QZ	50 x 107 mm	5035048013731	1	153,68 €
DT6762-QZ	68 x 107 mm	5035048013748	1	175,00 €
DT6763-QZ	80 x 107 mm	5035048013755	1	197,70 €
DT6764-QZ	90 x 107 mm	5035048013762	1	226,14 €
DT6765-QZ	100 x 107 mm	5035048013779	1	257,40 €



## ADAPTADORES Y BROCAS PILOTO PARA CORONAS SDS max®

REFERENCIA	DESCRIPCIÓN	CÓDIGO DE BARRAS	MASTER PACK	TARIFA ACCESORIOS SIN IVA
DT6770-QZ	180 mm (SDS plus®)	5035048013793	1	81,15 €
DT6771-QZ	400 mm (SDS plus®)	5035048013809	1	134,80 €
DT6772-QZ	155 mm (Broca Piloto)	5035048013816	1	31,58 €
DT6773-QZ	280 mm (Extensión)	5035048013823	1	140,53 €
DT6785-QZ	128 mm (Broca Piloto)	5035048013908	1	37,74 €

## CINCELES Y PUNTERO

### CINCELES Y PUNTEROS SDS plus®

Embalaje Individual

REFERENCIA	DESCRIPCIÓN	CÓDIGO DE BARRAS	MASTER PACK	TARIFA ACCESORIOS SIN IVA
DT6801-QZ	Puntero SDS plus® 250mm	5011402371426	1	16,92 €
DT6802-QZ	Cinzel plano SDS plus® 20x250mm	5011402371433	1	16,92 €
DT6803-QZ	Cinzel plano SDS plus® 40x250mm	5011402371440	1	21,26 €
DT6804-QZ	Acanalador con tope de profundidad SDS plus® 22x250mm	5011402371457	1	55,61 €
DT6805-QZ	Acanalador SDS plus® 22x250mm	5011402371464	1	28,94 €
DT6806-QZ	Cinzel plano para azulejos SDS plus® 40x250mm	5011402371471	1	30,39 €
DT6810-QZ	Cinzel con dientes TCT SDS plus® 32x200mm	5035048014301	1	131,22 €



### CARACTERÍSTICAS

- Para trabajos pesados de cincelado, acanalado y demolición en hormigón/barras de refuerzo y piedra.

### APLICACIONES

- Usados en ligeros cincelados o retirada de alicatados para ser usados con martillos con parada de giro.

### CINCELES Y PUNTEROS SDS plus®

Juegos

REFERENCIA	DESCRIPCIÓN	CÓDIGO DE BARRAS	MASTER PACK	TARIFA ACCESORIOS SIN IVA
DT60330-QZ	Juego SDS plus®: 1 Puntero 250mm + 2 Cinceles planos 20x250mm / 40x250mm	5035048099957	1	26,36 €

### CINCELES Y PUNTEROS SDS max®

Embalaje Individual

REFERENCIA	DESCRIPCIÓN	CÓDIGO DE BARRAS	MASTER PACK	TARIFA ACCESORIOS SIN IVA
DT8087-QZ	Puntero SDS max® 600mm	5035048061411	1	35,53 €
DT8088-QZ	Cinzel Plano SDS max® 25x600mm	5035048061428	1	35,16 €
DT6824-QZ	Cinzel plano SDS max® 50x400mm	5011402378128	1	35,94 €
DT6826-QZ	Acanalador SDS max® 26x300mm	5011402378098	1	52,40 €
DT6834-QZ	Cinzel plano para azulejos SDS max® 80x300mm	5035048034231	1	48,37 €
DT6837-QZ	Cinzel con dientes TCT SDS max® 38x280mm	5035048034248	1	147,88 €
DT6838-QZ	Bujarda SDS max® 45x200mm	5035048034255	1	168,89 €
DT8090-QZ	Pala de Tierra SDS max® 110x400mm	5035048034514	1	107,37 €
DT8091-QZ	Pala para cortar asfalto SDS max® 90x400mm	5035048034521	1	95,68 €

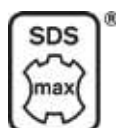

### CARACTERÍSTICAS

Para trabajos pesados de cincelado, acanalado y demolición en hormigón, piedra (dureza media), baldosas de paredes o suelos, mampostería en general y mortero



## CINCELES Y PUNTEROS SDS max® DE ALTO RENDIMIENTO

Embalaje Individual

### CARACTERÍSTICAS

DEWALT posee una amplia gama de cinceles que cubren una gran variedad de aplicaciones, ofreciendo la mejor solución en las aplicaciones más complejas.



REFERENCIA	DESCRIPCIÓN	CÓDIGO DE BARRAS	MASTER PACK	TARIFA ACCESORIOS SIN IVA
DT60701-QZ	Puntero SDS max® 280mm	5035048538333	1	11,70 €
DT60702-QZ	Puntero SDS max® 400mm	5035048538340	1	14,84 €
DT60703-QZ	Cinzel plano SDS max® 25x280mm	5035048538364	1	11,70 €
DT60704-QZ	Cinzel plano SDS max® 25x400mm	5035048538388	1	13,03 €
DT60705-QZ	Cinzel plano SDS max® 75x300mm	5035048538395	1	23,49 €

## CINCELES Y PUNTEROS XLR®

Embalaje Individual



REFERENCIA	DESCRIPCIÓN	TIPO	CÓDIGO DE BARRAS	MASTER PACK	TARIFA ACCESORIOS SIN IVA
DT6979-QZ	SDS plus® 300x20mm XLR	Plano	5035048083598	1	22,47 €
DT6984-QZ	SDS plus® 300x40mm XLR	Pala ancha	5035048083604	1	25,13 €
DT6811-QZ	SDS plus® 300x25mm XLR	Plano	5035048082423	1	29,49 €
DT6812-QZ	SDS plus® 400x25mm XLR	Plano	5035048082430	1	30,83 €
DT6818-QZ	SDS plus® 400x50mm XLR	Plano	5035048082447	1	39,82 €

## CINCELES HEXAGONALES

Embalaje Individual

### CARACTERÍSTICAS

- Diámetro Hexagonal 30 mm
- Para trabajos pesados de cincelado, acanalado y demolición en hormigón, piedra (dureza media), baldosas de paredes o suelos, mampostería en general y mortero.



REFERENCIA	DESCRIPCIÓN	TIPO	CÓDIGO DE BARRAS	MASTER PACK	TARIFA ACCESORIOS SIN IVA
DT6808-QZ	410mm	Puntero	5035048083246	1	35,98 €
DT6809-QZ	420 x 36mm	Plano	5035048083253	1	42,02 €



## CINCELES Y PUNTEROS SDS max®

Juegos

REFERENCIA	DESCRIPCIÓN	CÓDIGO DE BARRAS	MASTER PACK	TARIFA ACCESORIOS SIN IVA
SDSMAXSET-QZ	Conjunto de punteros y cinceles SDS max®	5035048061374	1	81,77 €
SDSMAXSET2-QZ	Conjunto de punteros y cinceles SDS max®	5035048061381	1	110,26 €



XLR Plano



XLR Puntero



XLR Pala ancha

### CARACTERÍSTICAS

- Vástago de acero templado de alto grado, diseñado para una óptima durabilidad en aplicaciones extremas.
- Acero totalmente endurecido, para conseguir una alta resistencia al desgaste y un aumento de la vida útil.

### DESCRIPCIÓN

- Para trabajos pesados de cincelado, acanalado y demolición en hormigón/barras de refuerzo y piedra dura.

### CARACTERÍSTICAS

- Diámetro Hexagonal 19 mm
- Para trabajos pesados de cincelado, acanalado y demolición en hormigón, piedra (dureza media), baldosas de paredes o suelos, mampostería en general y mortero.

REFERENCIA	DESCRIPCIÓN	TIPO	CÓDIGO DE BARRAS	MASTER PACK	TARIFA ACCESORIOS SIN IVA
DT6940-QZ	400 mm	Puntero	5035048025031	1	27,68 €
DT6942-QZ	25 x 400 mm	Plano	5035048025055	1	28,74 €

### CARACTERÍSTICAS

- Diámetro Hexagonal 28 mm
- Para trabajos pesados de cincelado, acanalado y demolición en hormigón, piedra (dureza media), baldosas de paredes o suelos, mampostería en general y mortero.

REFERENCIA	DESCRIPCIÓN	TIPO	CÓDIGO DE BARRAS	MASTER PACK	TARIFA ACCESORIOS SIN IVA
DT6927-QZ	400 mm	Puntero	5035048070505	1	45,54 €
DT6928-QZ	584 x 140 mm	Pala de tierra	5035048070512	1	149,33 €
DT6929-QZ	521 x 32 mm	Plano	5035048070529	1	45,54 €
DT6932-QZ	521 x 75 mm	Pala ancha	5035048070536	1	61,20 €
DT6934-QZ	445 x 127 mm	Corte de Asfalto	5035048070550	1	136,56 €



## PERFORACIÓN EN METAL

### BROCAS HSS-G EXTREME2®

Embalaje Individual

#### CARACTERÍSTICAS

- Perforación más rápida. Hasta 4 veces más rápida que las brocas HSS-R estándar.
- Mayor durabilidad. Hasta un 50 % más resistente que las brocas HSS-R estándar
- Perforaciones más limpias, más precisas, orificios sin rebabas gracias al diseño de la espiral.
- El vástago antideslizante con 3 caras planas impide el deslizamiento en el portabrocas

#### APLICACIONES

- Adecuada para perforación portátil de acero, aleado o no aleado de hasta 900 N/mm<sup>2</sup>.
- Para perforación de chapa o materiales finos (adecuada para madera y plásticos).

REFERENCIA	DESCRIPCIÓN	U.E	CÓDIGO DE BARRAS	MASTER PACK	TARIFA ACCESORIOS SIN IVA
DT5034-QZ	1x34mm	2	5035048034767	1	3,29 €
DT5035-QZ	1.5x40mm	2	5035048034774	1	3,41 €
DT5036-QZ	2x49mm	2	5035048034781	1	3,53 €
DT5037-QZ	2.5x57mm	2	5035048034798	1	3,64 €
DT5038-QZ	3x61mm	2	5035048034804	1	3,76 €
DT5039-QZ	3.2x65mm	2	5035048034811	1	3,76 €
DT5040-QZ	3.3x65mm	2	5035048034828	1	3,76 €
DT5041-QZ	3.5x70mm	2	5035048034835	1	3,94 €
DT5042-QZ	4x75mm	2	5035048034842	1	4,05 €
DT5043-QZ	4.2x75mm	1	5035048034859	1	2,58 €
DT5044-QZ	4.5x80mm	1	5035048034866	1	2,76 €
DT5045-QZ	4.8x86mm	1	5035048034873	1	3,23 €
DT5046-QZ	5x86mm	1	5035048034880	1	3,53 €
DT5047-QZ	5.5x93mm	1	5035048034897	1	3,81 €
DT5048-QZ	6x93mm	1	5035048034903	1	4,00 €
DT5049-QZ	6.5x101mm	1	5035048034910	1	4,46 €
DT5050-QZ	7x109mm	1	5035048034927	1	4,88 €
DT5051-QZ	7.5x109mm	1	5035048034934	1	5,17 €
DT5052-QZ	8x117mm	1	5035048034941	1	5,64 €
DT5053-QZ	8.5x117mm	1	5035048034958	1	5,93 €
DT5054-QZ	9x125mm	1	5035048034965	1	6,81 €
DT5055-QZ	9.5x125mm	1	5035048034972	1	6,99 €
DT5056-QZ	10x133mm	1	5035048034989	1	7,99 €
DT5057-QZ	10.5x133mm	1	5035048034996	1	8,35 €
DT5058-QZ	11x142mm	1	5035048052006	1	9,64 €
DT5059-QZ	11.5x142mm	1	5035048052013	1	9,92 €
DT5060-QZ	12x151mm	1	5035048052020	1	11,28 €
DT5061-QZ	12.5x151mm	1	5035048052037	1	11,70 €
DT5062-QZ	13x151mm	1	5035048052044	1	12,17 €



Punta guía disponible desde diámetros superiores a 4,8 mm.

### BROCAS HSS-G EXTREME2®

Embalaje industrial (10 Brocas)

REFERENCIA	DESCRIPCIÓN	CÓDIGO DE BARRAS	MASTER PACK	TARIFA ACCESORIOS SIN IVA
DT5535-QZ	1x34mm	5035048052051	1	10,40 €
DT5536-QZ	1.5x40mm	5035048052068	1	13,40 €
DT5537-QZ	2x49mm	5035048052075	1	13,40 €
DT5538-QZ	2.5x57mm	5035048052082	1	14,25 €
DT5539-QZ	3x61mm	5035048052099	1	15,83 €
DT5540-QZ	3.2x65mm	5035048052105	1	18,09 €
DT5541-QZ	3.3x65mm	5035048052112	1	18,09 €
DT5542-QZ	3.5x70mm	5035048052129	1	18,81 €
DT5543-QZ	4x75mm	5035048052136	1	19,53 €
DT5544-QZ	4.2x75mm	5035048052143	1	24,69 €
DT5545-QZ	4.5x80mm	5035048052150	1	25,80 €
DT5546-QZ	4.8x86mm	5035048052167	1	27,06 €
DT5547-QZ	5x86mm	5035048052174	1	31,82 €
DT5548-QZ	5.5x93mm	5035048052181	1	35,76 €
DT5549-QZ	6x93mm	5035048052198	1	37,17 €
DT5550-QZ	6.5x101mm	5035048052204	1	42,17 €
DT5551-QZ	7x109mm	5035048052211	1	46,90 €
DT5552-QZ	7.5x109mm	5035048052228	1	50,06 €
DT5553-QZ	8x117mm	5035048052235	1	54,56 €
DT5554-QZ	8.5x117mm	5035048052242	1	58,73 €
DT5555-QZ	9x125mm	5035048052259	1	67,47 €
DT5556-QZ	9.5x125mm	5035048052266	1	69,70 €
DT5557-QZ	10x133mm	5035048052273	1	79,11 €
DT5558-QZ	10.5x133mm	5035048052280	1	82,66 €
DT5559-QZ	11x142mm	5035048052297	1	92,96 €
DT5560-QZ	11.5x142mm	5035048052303	1	98,28 €
DT5561-QZ	12x151mm	5035048052310	1	111,69 €
DT5562-QZ	12.5x151mm	5035048052327	1	115,78 €
DT5563-QZ	13x151mm	5035048052334	1	120,44 €



## BROCAS DE COBALTO HSS-CO EXTREME®

Embalaje individual

REFERENCIA	DESCRIPCIÓN	U.E	CÓDIGO DE BARRAS	MASTER PACK	TARIFA ACCESORIOS SIN IVA
DT4958-QZ	1.0x34mm	2	5035048535073	1	3,28 €
DT4959-QZ	1.5x40mm	2	5035048535080	1	3,28 €
DT4900-QZ	2x49mm	2	5035048094648	1	3,95 €
DT4901-QZ	2.5x57mm	2	5035048094655	1	3,95 €
DT4902-QZ	3x61mm	2	5035048094662	1	5,16 €
DT4903-QZ	3.5x70mm	2	5035048094679	1	5,61 €
DT4904-QZ	4x75mm	2	5035048094686	1	6,00 €
DT4905-QZ	4.5x80mm	1	5035048094693	1	3,44 €
DT4906-QZ	5x86mm	1	5035048094709	1	3,82 €
DT4907-QZ	5.5x93mm	1	5035048094716	1	4,34 €
DT4908-QZ	6x93mm	1	5035048094723	1	4,83 €
DT4909-QZ	6.5x101mm	1	5035048094730	1	5,50 €
DT4911-QZ	7x109mm	1	5035048094747	1	6,00 €
DT4912-QZ	8x117mm	1	5035048094754	1	8,48 €
DT4963-QZ	8.5x117mm	1	5035048535141	1	7,44 €
DT4913-QZ	9x125mm	1	5035048094761	1	9,77 €
DT4914-QZ	10x133mm	1	5035048094778	1	12,71 €
DT4916-QZ	12x151mm	1	5035048094792	1	15,81 €

## BROCAS DIN338 DE ALTO RENDIMIENTO

Embalaje individual



### CARACTERÍSTICAS

- Broca con fresado de precisión para una perforación rápida, larga vida útil y excelente concentricidad.
- Fresada a partir de una pieza sólida de material macizo, con espiral de tipo N y punta de precisión a 118°.
- Las brocas superiores a 13 mm (1/2") tienen un vástago rebajado a 12,7 mm.

### APLICACIONES

- Adecuadas para taladros con cable o a batería, para acero, acero fundido, aceros al carbono y especiales, hierro, hierro al grafito, acero sinterizado, níquel, latón, hasta 900 N/mm<sup>2</sup>. fino a 990 N/mm<sup>2</sup>.

REFERENCIA	DESCRIPCIÓN	U.E	CÓDIGO DE BARRAS	MASTER PACK	TARIFA ACCESORIOS SIN IVA
DT5202-QZ	1.5x40mm	2	5011402373451	1	3,17 €
DT5203-QZ	2x49mm	2	5011402373475	1	3,28 €
DT5204-QZ	2.5x57mm	2	5011402373499	1	3,40 €
DT5205-QZ	3x61mm	2	5011402373512	1	3,52 €
DT5206-QZ	3.2x65mm	2	5011402373536	1	3,52 €
DT5208-QZ	3.5x70mm	2	5011402373574	1	3,63 €
DT5209-QZ	4x75mm	2	5011402373598	1	3,63 €



### CARACTERÍSTICAS

- 4X más vida útil, 2X más durabilidad
- Contiene un 8% de cobalto.
- 2X Más velocidad de corte que en comparación con las brocas HSS de DEWALT.
- El vástago antideslizante con 3 caras planas impide el deslizamiento en el portabrocas (únicamente para diámetros de 5,0 mm y superiores).

### APLICACIONES

- Adecuada para perforaciones con taladros con cable o a batería en aceros y metales con aleaciones y en metales con resistencia hasta 1.100 N/mm<sup>2</sup>, por ejemplo, acero resistente a los ácidos, acero fundido, bronce, soldaduras, acero inoxidable y cromo-níquel aceros.

## BROCAS DE COBALTO HSS-CO EXTREME®

Juegos

REFERENCIA	DESCRIPCIÓN	U.E	CÓDIGO DE BARRAS	MASTER PACK	TARIFA ACCESORIOS SIN IVA
DT4956-QZ	Cassette con 6 brocas Ø 2 - 6, 8mm	6	5035048535059	1	25,76 €
DT4968-QZ	Tough Case pequeña con 13 brocas Ø 1 - 7 mm	13	5035048542811	1	57,04 €

REFERENCIA	DESCRIPCIÓN	U.E	CÓDIGO DE BARRAS	MASTER PACK	TARIFA ACCESORIOS SIN IVA
DT5211-QZ	4.2x75mm	1	5011402373635	1	2,29 €
DT5212-QZ	4.5x80mm	1	5011402373659	1	2,47 €
DT5214-QZ	5x86mm	1	5011402373697	1	2,58 €
DT5215-QZ	5.5x93mm	1	5011402373710	1	2,87 €
DT5216-QZ	6x93mm	1	5011402373734	1	2,99 €
DT5217-QZ	6.5x101mm	1	5011402373758	1	3,28 €
DT5218-QZ	7x109mm	1	5011402373772	1	3,63 €
DT5219-QZ	8x117mm	1	5011402373796	1	4,58 €
DT5220-QZ	8.5x117mm	1	5011402373819	1	5,57 €
DT5221-QZ	9x125mm	1	5011402373833	1	6,22 €
DT5222-QZ	10x133mm	1	5011402373857	1	7,39 €
DT5224-QZ	11x142mm	1	5011402373895	1	8,85 €
DT5226-QZ	12x151mm	1	5011402373932	1	10,31 €
DT5227-QZ	13x151mm	1	5011402373956	1	11,14 €
DT5228-QZ	14x160mm	1	5011402373970	1	21,38 €
DT5229-QZ	15x169mm	1	5011402373994	1	26,01 €
DT5230-QZ	16x178mm	1	5011402374014	1	27,36 €

## BROCAS DIN338 DE ALTO RENDIMIENTO

Juegos

REFERENCIA	DESCRIPCIÓN	U.E	CÓDIGO DE BARRAS	MASTER PACK	TARIFA ACCESORIOS SIN IVA
DT5921-QZ	Cassette plástico con 10 brocas: Ø 1 - 10mm	10	5011402374137	1	36,91 €
DT5922-QZ	Cassette plástico con 13 brocas: Ø 1.5 - 6.5mm	13	5011402374151	1	29,67 €
DT5923-QZ	Cassette metálico con 19 brocas: Ø 1 - 10mm	19	5011402374175	1	68,55 €
DT5929-QZ	Cassette metálico con 29 brocas: Ø 1 - 13mm	29	5035048077429	1	144,73 €

## BROCAS EXTREME® IMPACT™ HSS-TIN

Embalaje individual

### CARACTERÍSTICAS

- Anclaje hexagonal de fácil adaptación a los atornilladores de impacto.
- Revestimiento de titanio que reduce la fricción, disminuye la temperatura de perforación y aumenta la vida útil - resistente al desgaste y a la corrosión.

### APLICACIONES

- Ideal para realizar perforaciones en metal, aluminio y plástico. Aceros y metales con aleaciones y resistencia hasta 900 N/mm<sup>2</sup>

REFERENCIA	DESCRIPCIÓN	CÓDIGO DE BARRAS	MASTER PACK	TARIFA ACCESORIOS SIN IVA
DT5000-QZ	3x64mm	5035048535684	1	6,16 €
DT50001-QZ	3,2x67mm	5035048535691	1	6,16 €
DT50002-QZ	3,5x70mm	5035048535714	1	6,16 €
DT50003-QZ	4x71mm	5035048535721	1	6,16 €



DT50004-QZ	4,2x71mm	5035048535738	1	6,78 €
DT50005-QZ	4,5x75mm	5035048535745	1	6,78 €
DT50006-QZ	4,8x76mm	5035048535769	1	7,40 €
DT50007-QZ	5x78mm	5035048535776	1	7,40 €
DT50008-QZ	5,5x78mm	5035048535783	1	7,40 €
DT50009-QZ	6x80mm	5035048535790	1	7,40 €
DT50011-QZ	7x89mm	5035048535820	1	8,02 €
DT50013-QZ	8x102mm	5035048535844	1	9,87 €
DT50016-QZ	10x102mm	5035048535882	1	12,34 €
DT50017-QZ	11x102mm	5035048535905	1	12,95 €
DT50018-QZ	12x102mm	5035048535912	1	13,57 €

## BROCAS EXTREME® IMPACT™ HSS-TIN

Juegos

REFERENCIA	DESCRIPCIÓN	U.E	CÓDIGO DE BARRAS	MASTER PACK	TARIFA ACCESORIOS SIN IVA
DT50050-QZ	ToughCase con 10 brocas de impacto TITANIUM Ø 3 - 12mm	10	5035048536810	1	68,71 €

## BROCAS CÓNICAS EXTREME® IMPACT™

Embalaje individual



DT5030-QZ

### CARACTERÍSTICAS

- Para la perforación y ampliación de agujeros de 4 mm a 35 mm
- Diseño del vástago con cambio rápido para un cambio rápido en la aplicación
- Revestimiento de titanio para mayor resistencia al desgaste. 2X más vida útil

REFERENCIA	DESCRIPCIÓN	CÓDIGO DE BARRAS	MASTER PACK	TARIFA ACCESORIOS SIN IVA
DT5026-QZ	4 - 12 mm	5035048077276	1	30,63 €
DT5027-QZ	6 - 18 mm	5035048077283	1	38,50 €
DT5030-QZ	14 - 25 mm	5035048077290	1	55,30 €
DT90247-QZ*	5 - 35 mm	5054905245429	1	92,15 €

\*No es de Impacto

## KIT DE BROCAS ROSCADA MÉTRICA X



### CARACTERÍSTICAS

- Mejor vida útil de la broca, capaz de perforar más 30 agujeros en 6,35mm.
- Mayor durabilidad cuando se utiliza en atornillador de impacto.
- Capacidad para perforar a través de material de 6,35mm de grosor y golpear en 1 pasada.
- Movimiento continuo (sin retroceso).

REFERENCIA	DESCRIPCIÓN	CÓDIGO DE BARRAS	MASTER PACK	TARIFA ACCESORIOS SIN IVA
DT50060-QZ	5 unids (M4, M5, M6, M8 y M10)	5054905286149	1	78,70 €

## PERFORACIÓN EN MADERA

### BROCA ESTÁNDAR CON PUNTA CENTRADORA

Embalaje Individual

REFERENCIA	DESCRIPCIÓN	CÓDIGO DE BARRAS	MASTER PACK	TARIFA ACCESORIOS SIN IVA
DT4503-QZ	3x70mm	5011402385553	1	1,77 €
DT4504-QZ	4x80mm	5011402385560	1	1,84 €
DT4505-QZ	5x90mm	5011402385577	1	1,84 €
DT4506-QZ	6x100mm	5011402385584	1	1,97 €
DT4507-QZ	7x110mm	5011402385591	1	2,09 €
DT4508-QZ	8x120mm	5011402385607	1	2,35 €
DT4509-QZ	9x130mm	5011402385614	1	2,68 €
DT4510-QZ	10x133mm	5011402385621	1	2,99 €
DT4511-QZ	11x150mm	5011402385638	1	3,95 €
DT4512-QZ	12x155mm	5011402385645	1	4,26 €



#### CARACTERÍSTICAS

- Brocas para madera con alineación al cromo-vanadio
- Punta centradora y bordes cortantes periféricos que permiten realizar agujeros precisos

#### APLICACIONES

- Adecuadas para tableros de fibras, conglomerado, contrachapado y todo tipo de maderas duras y blandas.
- Se usan normalmente para molduras y perforaciones para colocación de tornillos en madera.

REFERENCIA	DESCRIPCIÓN	CÓDIGO DE BARRAS	MASTER PACK	TARIFA ACCESORIOS SIN IVA
DT4513-QZ	13x155mm	5011402385652	1	4,83 €
DT4514-QZ	14x160mm	5011402385669	1	5,15 €
DT4516-QZ	16x165mm	5011402385683	1	6,54 €
DT4518-QZ	18x200mm	5011402385690	1	7,12 €
DT4520-QZ	20x200mm	5011402385706	1	8,01 €

### BROCAS PARA MADERA

Juegos

REFERENCIA	DESCRIPCIÓN	CÓDIGO DE BARRAS	MASTER PACK	TARIFA ACCESORIOS SIN IVA
DT4535-QZ	Cassette plástico con 5 brocas: Ø 4,5,6,8,10mm	5011402385713	1	8,94 €
DT90237-QZ	Juego de brocas de triple flauta ext 152mm (16mm, 20mm 25mm)	5054905245320	1	37,64 €
DT90238-QZ	Juego de brocas de triple flauta ext 152mm (13mm, 16mm 20mm, 22mm, 25mm, 32mm)	5054905245337	1	91,25 €
DT70751-QZ	Tough Case mediana con 9 Brocas de pala para Madera. Ø 12, 14, 16, 18, 20, 22, 25, 28, 32 mm	5054905247034	1	37,36 €

### BROCAS PARA ENCOFRAR

Embalaje Individual

#### APLICACIONES

- Ideal para realizar perforaciones rápidas y limpias en madera duras, blandas y laminados

REFERENCIA	DESCRIPCIÓN	CÓDIGO DE BARRAS	MASTER PACK	TARIFA ACCESORIOS SIN IVA
DT4871-QZ	8x600mm	5035048014042	1	11,63 €
DT4872-QZ	10x600mm	5035048014059	1	13,22 €
DT4873-QZ	12x600mm	5035048014066	1	15,98 €
DT4874-QZ	16x600mm	5035048014073	1	19,51 €
DT4875-QZ	18x600mm	5035048014080	1	25,66 €
DT4876-QZ	20x600mm	5035048014097	1	29,57 €
DT4877-QZ	22x600mm	5035048014103	1	35,42 €

### BROCAS DE PALA EXTREME® IMPACT™

Embalaje Individual



REFERENCIA	DESCRIPCIÓN	CÓDIGO DE BARRAS	MASTER PACK	TARIFA ACCESORIOS SIN IVA
DT4762-QZ	10x152mm	5035048072950	1	3,58 €
DT4763-QZ	12x152mm	5035048072967	1	3,31 €
DT4765-QZ	14x152mm	5035048072981	1	4,02 €
DT4766-QZ	16x152mm	5035048072998	1	4,02 €
DT4767-QZ	18x152mm	5035048073001	1	4,22 €
DT4768-QZ	20x152mm	5035048073018	1	4,46 €
DT4769-QZ	22x152mm	5035048073025	1	4,59 €
DT4770-QZ	24x152mm	5035048073032	1	5,06 €
DT4771-QZ	25x152mm	5035048073049	1	5,09 €

#### CARACTERÍSTICAS

- Brocas de alta calidad al cromo-vanadio.
- Punta de centrar y bordes afilados para mayor precisión y limpieza.
- Filo que rompe las astillas para conseguir un agujero más limpio y mejorar la eficacia del trabajo.

#### APLICACIONES

- Para hacer agujeros rápidos en madera.
- Ideales para cerraduras de las puertas, mortajas, agujeros para el paso de cables y tuberías.
- Adecuadas para maderas duras y blandas, tableros y otros materiales artificiales.

REFERENCIA	DESCRIPCIÓN	CÓDIGO DE BARRAS	MASTER PACK	TARIFA ACCESORIOS SIN IVA
DT4772-QZ	26x152mm	5035048073056	1	5,47 €
DT4773-QZ	28x152mm	5035048073063	1	6,04 €
DT4774-QZ	30x152mm	5035048073070	1	6,43 €
DT4775-QZ	32x152mm	5035048073087	1	6,73 €
DT4776-QZ	35x152mm	5035048073094	1	7,23 €
DT4777-QZ	38x152mm	5035048073100	1	8,43 €
DT4778-QZ	40x152mm	5035048073117	1	8,49 €
DT4849-QZ	Extensión - 300mm	5035048058923	1	10,31 €

## BROCAS HELICOIDALES

Embalaje individual

REFERENCIA	DESCRIPCIÓN	CÓDIGO DE BARRAS	MASTER PACK	TARIFA ACCESORIOS SIN IVA
DT4600-QZ	6x200mm	5011402385720	1	12,77 €
DT4602-QZ	8x200mm	5011402385737	1	13,16 €
DT4604-QZ	10x200mm	5011402385744	1	13,47 €
DT4606-QZ	12x200mm	5011402385751	1	14,54 €
DT4608-QZ	14x200mm	5011402385768	1	15,25 €
DT4610-QZ	16x200mm	5011402385775	1	16,65 €
DT4612-QZ	18x200mm	5011402385782	1	18,81 €
DT4614-QZ	20x200mm	5011402385799	1	21,03 €
DT4615-QZ	22x200mm	5011402385805	1	23,18 €
DT4616-QZ	24x200mm	5011402385812	1	26,05 €
DT4618-QZ	26x200mm	5011402385829	1	29,67 €
DT4620-QZ	30x200mm	5011402385843	1	41,23 €

## BROCAS AUTOPERFORANTES

Embalaje individual

### CARACTERÍSTICAS

- 3 bordes de corte afilados para perforación extremadamente rápida en madera.
- La punta piloto permite que la broca Forstner atraviese de la madera sin necesidad de presión descendente.

### APLICACIONES

- Para perforación rápida de orificios limpios y precisos en madera dura y blanda, tableros de madera y placas de yeso



REFERENCIA	DESCRIPCIÓN	CÓDIGO DE BARRAS	MASTER PACK	TARIFA ACCESORIOS SIN IVA
DT4575-QZ	Ø 25 mm	5035048072004	1	16,99 €
DT4576-QZ	Ø 28 mm	5035048072011	1	18,28 €
DT4577-QZ	Ø 32 mm	5035048072028	1	21,23 €
DT4578-QZ	Ø 35 mm	5035048072035	1	22,64 €
DT4579-QZ	Ø 38 mm	5035048072042	1	25,27 €
DT4580-QZ	Ø 41 mm	5035048072059	1	27,51 €
DT4581-QZ	Ø 45 mm	5035048072066	1	27,90 €
DT4582-QZ	Ø 51 mm	5035048072073	1	30,07 €
DT4583-QZ	Ø 54 mm	5035048072080	1	32,00 €
DT4584-QZ	Ø 57 mm	5035048072097	1	32,72 €
DT4585-QZ	Ø 65 mm	5035048072103	1	35,21 €
DT4586-QZ	Ø 68 mm	5035048072110	1	36,62 €
DT4587-QZ	Ø 74 mm	5035048072127	1	40,59 €
DT4588-QZ	Ø 76 mm	5035048072134	1	43,49 €
DT4589-QZ	Ø 92 mm	5035048072141	1	55,67 €
DT4590-QZ	Ø 117 mm	5035048072158	1	64,71 €
DT4592-QZ	Alargador 140 mm	5035048072172	1	16,67 €



### CARACTERÍSTICAS

- Punta centradora biselada para agujeros precisos.
- El filo exterior realiza agujeros limpios sin astillas.
- Espiral especial "Lewis" que permite una extracción más rápida de las astillas

### APLICACIONES

- Broca especial para perforación en madera rápida y precisa

## BROCAS DE TRIPLE FLAUTA

Embalaje individual



Una broca de perforación rápida, con tres bordes de corte aseguran orificios más limpios, una menor 'rotura' y una óptima eliminación de la viruta. Las brocas tienen tres bordes de corte que permiten obtener una perforación hasta 6 veces más rápida en comparación con las brocas de alto rendimiento de DEWALT.

REFERENCIA	DESCRIPCIÓN	CÓDIGO DE BARRAS	MASTER PACK	TARIFA ACCESORIOS SIN IVA
DT90239-QZ	13 x 152mm	5054905245344	1	9,89 €
DT90292-QZ	14 x 152mm	5054905248154	1	10,61 €
DT90240-QZ	16 x 152mm	5054905245351	1	11,32 €
DT90293-QZ	18 x 152mm	5054905248161	1	12,55 €
DT90241-QZ	20 x 152mm	5054905245368	1	14,29 €
DT90242-QZ	22 x 152mm	5054905245375	1	15,76 €
DT90243-QZ	25 x 152mm	5054905245382	1	17,71 €
DT90244-QZ	28 x 152mm	5054905245399	1	20,13 €
DT90245-QZ	32 x 152mm	5054905245405	1	28,00 €

## BROCAS DE TCT PARA BISAGRAS



### CARACTERÍSTICAS

- Brocas para madera con punta de carburo de tungsteno que permiten hacer perforaciones limpias y planas.
- Vástago hexagonal para un ajuste seguro en el portabrocas.

### APLICACIONES

- Ideal para la colocación de bisagras.

REFERENCIA	DESCRIPCIÓN	CÓDIGO DE BARRAS	MASTER PACK	TARIFA ACCESORIOS SIN IVA
DT4541-QZ	Ø 26 mm	5011402386161	1	19,16 €
DT4543-QZ	Ø 35 mm	5011402386185	1	22,16 €

## ACCESORIOS PARA TALADROS







### PORTABROCAS CON LLAVE

Embalaje Individual

	REFERENCIA	DESCRIPCIÓN	CAPACIDAD DEL PORTABROCAS	CÓDIGO DE BARRAS	MASTER PACK	TARIFA ACCESORIOS SIN IVA
	DT7012-QZ	Portabrocas Profesional con llave 13 mm, ligero y resistente. Ideal para trabajos con percusión.	1.5-13 mm 1/2" x 20UNF	5011402371389	1	19,55 €

### PORTABROCAS SIN LLAVE

Embalaje Individual

	REFERENCIA	DESCRIPCIÓN	CAPACIDAD DEL PORTABROCAS	CÓDIGO DE BARRAS	MASTER PACK	TARIFA ACCESORIOS SIN IVA
	DT7002-QZ	Portabrocas Profesional sin llave 13 mm y 2 mangas de plástico	13 mm 1/2" x 20 UNF	5011402371365	1	33,30 €
	DT7043-QZ	Portabrocas sin llave 13mm 1/2" x 20 UNF, 2 mangas, metal	13 mm 1/2" x 20 UNF	5035048060230	1	33,76 €
	DT7044-QZ	Portabrocas Profesional sin llave 13 mm con 2 mangas de metal y mordazas de caburo	13mm 1/2" x 20 UNF	5035048060247	1	44,78 €
	DT7045-QZ	Portabrocas sin llave 13mm 1/2" x 20 UNF, 1 manga, metal	13mm 1/2" x 20 UNF	5035048060254	1	33,76 €
	DT7046-QZ	Portabrocas Profesional sin llave 13 mm con 1 mangas de metal y mordazas de caburo	13mm 1/2" x 20 UNF	5035048060261	1	44,78 €
	DT7025-QZ	Portabrocas Profesional sin llave 13 mm con 1 mangas de plástico y mordazas de caburo	13mm 1/2" x 20 UNF	5035048061718	1	29,88 €

## PORTABROCAS ESPECIALES

Embalaje Individual

	REFERENCIA	DESCRIPCIÓN	CAPACIDAD DEL PORTABROCAS	CÓDIGO DE BARRAS	MASTER PACK	TARIFA ACCESORIOS SIN IVA
	DT7005-QZ	Portabrocas con llave 13mm 1/2" x 20UNF + adaptador SDS plus®	1.5-13 mm 1/2" x 20UNF	5035048060278	1	28,95 €
	DT7017-QZ	Portabrocas de cambio rápido con doble manga de plástico para martillos de 2 y 4kg (D25114K)	1.5 x 13 mm	5035048061695	1	38,09 €

## ADAPTADOR SDS PLUS®

REFERENCIA	DESCRIPCIÓN	CÓDIGO DE BARRAS	MASTER PACK	TARIFA ACCESORIOS SIN IVA
DT6830-QZ	Adaptador de SDS plus® a SDS plus®	5011402378135	1	88,25 €
DT7021-QZ	Llave para portabrocas de 10 mm y 13 mm (S2)	5011402371396	1	6,60 €
DT7030-QZ	Adaptador de SDS Plus a portabrocas 1/2" x 20 UNF	5011402371419	1	20,70 €



### CARACTERÍSTICAS

- Gama de adaptadores SDS plus® de alta calidad.

### APLICACIONES

- Permite el uso de brocas de vástago cilíndrico en martillos con acoplamiento SDS plus®. Para uso en modo rotativo exclusivamente.

## VARILLA MEZCLADORA

### CARACTERÍSTICAS

- Removedor universal para taladros rotativos con portabrocas de 13 mm.
- Efecto mezclador de abajo hacia arriba.
- Versión M14 disponible

### APLICACIONES

- Ideal para pinturas dispersas, barnices, pinturas para paredes, adhesivos para papel tapiz, etc.



REFERENCIA	DESCRIPCIÓN	CÓDIGO DE BARRAS	MASTER PACK	TARIFA ACCESORIOS SIN IVA
DT4952-QZ	120x600mm M14	5035048011300	1	49,11 €



## CORONAS

### CORONAS BI-METAL

Embalaje individual



MADERA

ALUMINIO

ACERO INOX.



#### CARACTERÍSTICAS

- Para cortes profundos, de altas prestaciones para aplicaciones normales o especiales.
- El ángulo con forma especial de los dientes ayuda a incrementar su durabilidad.
- Diseño de doble diente para mayor precisión de corte.

#### APLICACIONES

- Ideal para acero, aluminio, madera, placas de yeso y plástico.

REFERENCIA	DESCRIPCIÓN	CÓDIGO DE BARRAS	MASTER PACK	TARIFA ACCESORIOS SIN IVA
DT90295-QZ	Corona Bi-metal 14mm	5054905250393	1	16,94 €
DT90296-QZ	Corona Bi-metal 16mm	5054905250409	1	16,94 €
DT90298-QZ	Corona Bi-metal 19mm	5054905250423	1	16,94 €
DT90299-QZ	Corona Bi-metal 20mm	5054905250430	1	16,94 €
DT90301-QZ	Corona Bi-metal 22mm	5054905250454	1	16,94 €
DT90303-QZ	Corona Bi-metal 25mm	5054905250478	1	18,14 €
DT90305-QZ	Corona Bi-metal 29mm	5054905250492	1	18,14 €
DT90307-QZ	Corona Bi-metal 32mm	5054905250515	1	19,35 €
DT90309-QZ	Corona Bi-metal 35mm	5054905250539	1	20,57 €
DT90311-QZ	Corona Bi-metal 38mm	5054905250553	1	20,57 €
DT90313-QZ	Corona Bi-metal 41mm	5054905250577	1	20,87 €
DT90315-QZ	Corona Bi-metal 44mm	5054905250591	1	22,08 €
DT90317-QZ	Corona Bi-metal 48mm	5054905250614	1	22,08 €
DT90318-QZ	Corona Bi-metal 51mm	5054905250621	1	23,58 €

REFERENCIA	DESCRIPCIÓN	CÓDIGO DE BARRAS	MASTER PACK	TARIFA ACCESORIOS SIN IVA
DT90320-QZ	Corona Bi-metal 54mm	5054905250645	1	23,58 €
DT90322-QZ	Corona Bi-metal 57mm	5054905250669	1	23,58 €
DT90323-QZ	Corona Bi-metal 60mm	5054905250676	1	27,84 €
DT90324-QZ	Corona Bi-metal 64mm	5054905250683	1	27,84 €
DT90326-QZ	Corona Bi-metal 67mm	5054905250706	1	27,84 €
DT90328-QZ	Corona Bi-metal 70mm	5054905250720	1	27,84 €
DT90329-QZ	Corona Bi-metal 73mm	5054905250737	1	27,84 €
DT90330-QZ	Corona Bi-metal 76mm	5054905250744	1	27,84 €
DT90331-QZ	Corona Bi-metal 79mm	5054905250751	1	27,84 €
DT90332-QZ	Corona Bi-metal 83mm	5054905250768	1	33,27 €
DT90333-QZ	Corona Bi-metal 86mm	5054905250775	1	33,27 €
DT90335-QZ	Corona Bi-metal 92mm	5054905250799	1	38,42 €
DT90338-QZ	Corona Bi-metal 102mm	5054905250829	1	48,69 €
DT90339-QZ	Corona Bi-metal 105mm	5054905250836	1	48,69 €
DT90340-QZ	Corona Bi-metal 108mm	5054905250843	1	48,69 €
DT90342-QZ	Corona Bi-metal 114mm	5054905250867	1	55,65 €
DT90343-QZ	Corona Bi-metal 121mm	5054905250874	1	55,65 €
DT90344-QZ	Corona Bi-metal 127mm	5054905250881	1	55,65 €
DT90345-QZ	Corona Bi-metal 140mm	5054905250898	1	62,92 €
DT90346-QZ	Corona Bi-metal 152mm	5054905250904	1	69,56 €

### CORONAS BI-METAL

Juegos

REFERENCIA	DESCRIPCIÓN	CÓDIGO DE BARRAS	MASTER PACK	TARIFA ACCESORIOS SIN IVA
DT90350-QZ	Juego de 13 piezas Coronas Bi-metal para uso general	5054905250942	1	202,87 €
DT90351-QZ	Juego de 11 piezas Coronas Bi-metal para electricista	5054905250959	1	167,74 €





## CORONAS MULTI-MATERIAL

Embalaje Individual

### MAYOR INCLINACIÓN DE LOS DIENTES

- Corte más rápido y agresivo

### DESEÑO MEJORADO DE LOS DIENTES

- Mayor durabilidad.

### DIENTES RESISTENTES

- Permiten realizar cortes más rápidos.



### CARACTERÍSTICAS

- Incorporan un revestimiento endurecido ToughCoat™ patentado que reduce el calentamiento de la corona incrementando su vida útil
- El ángulo con forma especial de los dientes ayuda a incrementar su durabilidad.

### APLICACIONES

- Ideal para aplicaciones en acero, acero inoxidable, metal, aluminio, madera y plástico.



MADERA

ALUMINIO

ACERO INOXIDABLE

REFERENCIA	DESCRIPCIÓN	CÓDIGO DE BARRAS	MASTER PACK	TARIFA ACCESORIOS SIN IVA
DT90430-QZ	19mm	5054905287863	1	14,14 €
DT90401-QZ	20mm	5054905287207	1	15,38 €
DT90402-QZ	22mm	5054905287214	1	15,38 €
DT90403-QZ	25mm	5054905287221	1	16,50 €

REFERENCIA	DESCRIPCIÓN	CÓDIGO DE BARRAS	MASTER PACK	TARIFA ACCESORIOS SIN IVA
DT90404-QZ	30mm	5054905287238	1	16,91 €
DT90405-QZ	32mm	5054905287245	1	17,60 €
DT90406-QZ	35mm	5054905287252	1	29,88 €
DT90407-QZ	38mm	5054905287269	1	29,88 €
DT90408-QZ	40mm	5054905287276	1	29,88 €
DT90409-QZ	41mm	5054905287283	1	30,29 €
DT90410-QZ	44mm	5054905287290	1	32,09 €
DT90411-QZ	51mm	5054905287306	1	34,30 €
DT90400-QZ	54mm	5054905287313	1	34,30 €
DT90412-QZ	57mm	5054905287320	1	34,30 €
DT90413-QZ	60mm	5054905287337	1	40,36 €
DT90414-QZ	64mm	5054905287344	1	40,36 €
DT90415-QZ	65mm	5054905287351	1	41,20 €
DT90416-QZ	68mm	5054905287368	1	41,20 €
DT90417-QZ	70mm	5054905287375	1	41,20 €
DT90418-QZ	76mm	5054905287382	1	41,20 €
DT90419-QZ	79mm	5054905287399	1	41,20 €
DT90420-QZ	86mm	5054905287405	1	44,37 €
DT90421-QZ	92mm	5054905287412	1	51,14 €
DT90422-QZ	952mm	5054905287429	1	52,10 €
DT90423-QZ	102mm	5054905287436	1	64,80 €
DT90424-QZ	108mm	5054905287443	1	64,80 €
DT90425-QZ	111mm	5054905287450	1	66,18 €
DT90426-QZ	127mm	5054905287467	1	74,05 €

## ACCESORIOS PARA CORONAS MULTI-MATERIAL

Embalaje Individual

REFERENCIA	DESCRIPCIÓN	CÓDIGO DE BARRAS	MASTER PACK	TARIFA ACCESORIOS SIN IVA
DT90427-QZ	Broca Piloto de Carburo de 95mm - Para Mampostería	5035048738795	1	6,90 €
DT90428-QZ	Broca de pala Piloto de 95mm - Para Madera	5054905287474	1	5,52 €
DT90429-QZ	Mandril de cambio rápido para coronas de 32mm-152mm de diámetro vástago de 1/2	5054905287481	1	40,03 €
DT90362-QZ	Mandril pequeño de 10mm de cambio rápido para coronas de 14mm - 30mm de diámetro	5054905251062	1	32,10 €



## MANDRILES Y ACCES. PARA CORONAS DE CARBURO



REFERENCIA	DESCRIPCIÓN	CÓDIGO DE BARRAS	MASTER PACK	TARIFA ACCESORIOS SIN IVA
DT8282-QZ	Mandril grande y broca piloto para coronas de carburo de 32 a 152mm de diámetro	5035048012277	1	18,10 €



### CARACTERÍSTICAS

- Diseño de dientes optimizado para una perforación más rápida y más agujeros por carga.
- Diseño especial para un rendimiento óptimo del corte en materiales finos.
- Enclaje hexagonal resistente para todas las llaves de impacto.
- Diseño de una sola pieza para evitar su rotura.

### APLICACIONES

- Ideal para agujeros en metales finos, plásticos y fibra de vidrio.
- Para usar con todos los atornilladores y llaves de impacto.

## MANDRILES Y ACCESORIOS PARA CORONAS

REFERENCIA	DESCRIPCIÓN	CÓDIGO DE BARRAS	MASTER PACK	TARIFA ACCESORIOS SIN IVA
DT8108-QZ	Mandril de cambio rápido con acoplamiento SDS plus® para coronas bi-metal de 32 a 210mm de diámetro	5035048061329	1	24,53 €
DT90367-QZ	Mandril de 13mm para coronas Bi-metal de 14 a 30mm de diámetro	5054905251116	1	21,03 €
DT90369-QZ	Mandril de 13mm para coronas Bi-metal de 32 a 210mm de diámetro	5054905251130	1	26,05 €
DT90371-QZ	Broca piloto de 83mm para coronas	5054905251154	1	7,12 €



## ACCESORIOS PARA ATORNILLAR

### PUNTAS TORSION

#### CARACTERÍSTICAS

- Puntas de atornillar profesionales de gran calidad.
- La zona de torsión flexible absorbe los picos de torsión y reduce las roturas.
- Todas las puntas se suministran en estuche de plástico resistente reutilizable.

### POZIDRIV 25 mm

REFERENCIA	DESCRIPCIÓN	U.E	CÓDIGO DE BARRAS	MASTER PACK	TARIFA ACCESORIOS SIN IVA
DT7211-QZ	Pz1	5	5035048012505	1	5,34 €
DT7212-QZ	Pz2	5	5035048012529	1	5,34 €
DT7218-QZ	Pz2	20	5035048012536	1	17,92 €
DT7213-QZ	Pz3	5	5035048012543	1	5,34 €

### POZIDRIV 50 mm

REFERENCIA	DESCRIPCIÓN	U.E	CÓDIGO DE BARRAS	MASTER PACK	TARIFA ACCESORIOS SIN IVA
DT7225-QZ	Pz1	5	5035048013083	1	13,34 €
DT7226-QZ	Pz2	5	5035048013090	1	13,34 €
DT7227-QZ	Pz3	5	5035048013106	1	13,34 €

### CUADRADAS 25 mm

REFERENCIA	DESCRIPCIÓN	U.E	CÓDIGO DE BARRAS	MASTER PACK	TARIFA ACCESORIOS SIN IVA
DT7170-QZ	No.1	5	5035048013564	1	10,31 €
DT7171-QZ	No.2	5	5035048013571	1	10,31 €

### PUNTAS DE ATORNILLAR PARA PANEL YESO

REFERENCIA	DESCRIPCIÓN	CÓDIGO DE BARRAS	MASTER PACK	TARIFA ACCESORIOS SIN IVA
DT7520-QZ	Portapuntas magnético para el Atornillador Panel yeso DCF620	5035048092521	1	11,92 €
DT7205-QZ	Punta 153mm para panel yeso PR2	5035048091777	1	7,13 €
DT7206-QZ	5 Puntas 153mm para panel yeso PR2	5035048091784	1	23,90 €
DT20425-QZ	5 Puntas PH2 de 156mm para panel Yeso	5054905279219	5	17,10 €

### LLAVE DE VASO HEXAGONAL MAGNÉTICA

REFERENCIA	DESCRIPCIÓN	U.E	CÓDIGO DE BARRAS	MASTER PACK	TARIFA ACCESORIOS SIN IVA
DT7401-QZ	7x50mm	1	5011402371181	1	3,72 €
DT7462-QZ	8x35mm	1	5054905276751	1	3,77 €
DT7402-QZ	8x50mm	1	5011402371198	1	3,77 €
DT7463-QZ	10x35mm	1	5054905276768	1	3,77 €
DT7403-QZ	10x50mm	1	5011402371204	1	3,77 €

### PHILLIPS 25 mm

REFERENCIA	DESCRIPCIÓN	U.E	CÓDIGO DE BARRAS	MASTER PACK	TARIFA ACCESORIOS SIN IVA
DT7231-QZ	Ph1	5	5035048012581	1	5,34 €
DT7232-QZ	Ph2	5	5035048012604	1	5,34 €
DT7238-QZ	Ph2	20	5035048012611	1	17,92 €
DT7233-QZ	Ph3	5	5035048012628	1	5,34 €

### PHILLIPS 50 mm

REFERENCIA	DESCRIPCIÓN	U.E	CÓDIGO DE BARRAS	MASTER PACK	TARIFA ACCESORIOS SIN IVA
DT7245-QZ	Ph1	5	5035048013113	1	12,77 €
DT7246-QZ	Ph2	5	5035048013120	1	12,77 €

### TORX 25 mm

REFERENCIA	DE- SCRIPCIÓN	U.E	CÓDIGO DE BARRAS	MASTER PACK	TARIFA ACCESORIOS SIN IVA
DT7253-QZ	T10	5	5035048012727	1	10,45 €
DT7254-QZ	T15	5	5035048012734	1	10,45 €
DT7265-QZ	T15	20	5035048012741	1	34,41 €
DT7255-QZ	T20	5	5035048012758	1	10,45 €
DT7266-QZ	T20	20	5035048012765	1	34,41 €
DT7256-QZ	T25	5	5035048012789	1	10,45 €
DT7267-QZ	T25	20	5035048012796	1	34,41 €
DT7258-QZ	T30	5	5035048012826	1	10,45 €
DT7268-QZ	T30	20	5035048012833	1	34,41 €
DT7259-QZ	T40	5	5035048012857	1	10,45 €

### TORX 70 mm

REFERENCIA	DESCRIPCIÓN	U.E	CÓDIGO DE BARRAS	MASTER PACK	TARIFA ACCESORIOS SIN IVA
DT7291-QZ	T15	5	5035048013199	1	20,07 €
DT7292-QZ	T20	5	5035048013205	1	20,13 €
DT7293-QZ	T25	5	5035048013212	1	24,54 €
DT7296-QZ	T40	5	5035048013243	1	20,27 €

### PUNTAS ESPECIALES 110 mm

REFERENCIA	DESCRIPCIÓN	U.E	CÓDIGO DE BARRAS	MASTER PACK	TARIFA ACCESORIOS SIN IVA
DT7203-QZ	Pz2	5	5035048013250	1	42,97 €
DT7204-QZ	Ph2	5	5035048013267	1	42,97 €

REFERENCIA	DESCRIPCIÓN	U.E	CÓDIGO DE BARRAS	MASTER PACK	TARIFA ACCESORIOS SIN IVA
DT7423-QZ	11x50mm	1	5035048077597	1	5,47 €
DT7464-QZ	13x35mm	1	5054905276775	1	3,77 €
DT7404-QZ	13x50mm	1	5011402371211	1	3,77 €



**CABEZAL EXTRAÍBLE**

Resuelve las frustraciones de los principales usuarios finales ya que permite una eliminación más fácil de virutas de metal de forma rápida y sin esfuerzo.

**PUNTAS EXTREME® FLEXTORQ****CARACTERÍSTICAS**

- Puntas con mayor duración, rapidez y precisión. soportan las altas velocidades y el par de los atornilladores de impacto
- Zona de torsión optimizada que maximiza la vida útil de la punta y la fuerza de torsión en aplicaciones extremas

**TORX**

REFERENCIA	TAMAÑO	LONGITUD	U.E	CÓDIGO DE BARRAS	MASTER PACK	TARIFA ACCESORIOS SIN IVA
DT7379T-QZ	T10	25 mm	5	5035048089231	1	6,42 €
DT7380T-QZ	T15	25 mm	5	5035048089248	1	6,42 €
DT7381T-QZ	T20	25 mm	5	5035048089255	1	6,42 €
DT7382T-QZ	T25	25 mm	5	5035048089262	1	6,42 €
DT7383T-QZ	T27	25 mm	5	5035048089279	1	6,42 €
DT7384T-QZ	T30	25 mm	5	5035048089286	1	6,42 €
DT7373-QZ*	T40	25 mm	5	5035048090695	1	5,11 €
DT7393T-QZ	T10	50 mm	5	5035048089361	1	7,71 €
DT7394T-QZ	T15	50 mm	5	5035048089378	1	7,71 €
DT7395T-QZ	T20	50 mm	5	5035048089385	1	7,71 €
DT7396T-QZ	T25	50 mm	5	5035048089392	1	7,71 €
DT7397T-QZ	T27	50 mm	5	5035048089408	1	7,71 €
DT7398T-QZ	T30	50 mm	5	5035048089415	1	7,71 €
DT7399T-QZ	T40	50 mm	5	5035048089422	1	7,71 €

\*No tiene zona de torsión

**ADAPTADORES**

REFERENCIA	DESCRIPCIÓN	CÓDIGO DE BARRAS	MASTER PACK	TARIFA ACCESORIOS SIN IVA
DT7500-QZ	Adaptador magnético de 60mm de longitud	5011402371310	1	4,34 €
DT7515-QZ	Conector rápido de 60mm de longitud	5035048013274	1	18,48 €
DT7701-QZ	Guía telescópica 9,5mm	5035048031995	1	7,80 €
DT7702-QZ	Guía telescópica 12mm	5035048032008	1	8,81 €
DT7524-QZ	Adaptador de puntas de impacto	5054905255664	1	9,92 €
DT7525-QZ	Adaptador de puntas de impacto con zona extensible	5054905255671	1	7,41 €
DT7522-QZ	Adaptador de puntas con zona FlexTorq	5035048513668	1	12,55 €
DT7523-QZ	Adaptador de puntas extensible con zona FlexTorq	5035048513712	1	10,84 €

**LLAVE DE VASO HEXAGONAL MAGNÉTICA DE LIMPIEZA FÁCIL**

REFERENCIA	DESCRIPCIÓN	U.E	CÓDIGO DE BARRAS	MASTER PACK	TARIFA ACCESORIOS SIN IVA
DT7465-QZ	Ø 8mm	1	5054905276782	1	7,05 €
DT7466-QZ	Ø 10mm	1	5054905276799	1	7,64 €
DT7467-QZ	Ø 13mm	1	5054905276805	1	7,91 €
DT7460-QZ	Ø 8/10/13mm	3	5035048085776	1	22,82 €

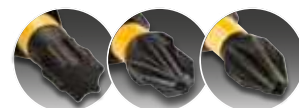
**PHILLIPS**

REFERENCIA	TAMAÑO	LONGITUD	U.E	CÓDIGO DE BARRAS	MASTER PACK	TARIFA ACCESORIOS SIN IVA
DT7993T-QZ	PH1	25 mm	5	5035048089439	1	6,23 €
DT7994T-QZ	PH2	25 mm	5	5035048089446	1	6,23 €
DT7995T-QZ	PH3	25 mm	5	5035048089453	1	6,23 €
DT7997T-QZ	PH1	50 mm	5	5035048089460	1	7,49 €
DT7998T-QZ	PH2	50 mm	5	5035048089477	1	7,49 €
DT7999T-QZ	PH3	50 mm	5	5035048089484	1	7,49 €

**POZIDRIV**

REFERENCIA	TAMAÑO	LONGITUD	U.E	CÓDIGO DE BARRAS	MASTER PACK	TARIFA ACCESORIOS SIN IVA
DT7386T-QZ	PZ1	25 mm	5	5035048089309	1	6,23 €
DT7387T-QZ	PZ2	25 mm	5	5035048089316	1	6,23 €
DT7388T-QZ	PZ3	25 mm	5	5035048089323	1	6,23 €
DT7390T-QZ	PZ1	50 mm	5	5035048089330	1	7,49 €
DT7391T-QZ	PZ2	50 mm	5	5035048089347	1	7,49 €
DT7392T-QZ	PZ3	50 mm	5	5035048089354	1	7,49 €

**ADAPTADORES EXTREME® IMPACT™**

REFERENCIA	DESCRIPCIÓN	CÓDIGO DE BARRAS	MASTER PACK	TARIFA ACCESORIOS SIN IVA
DT7508-QZ	Adaptador para llaves de vaso de impacto de 1/2" a 1/4"	5035048082034	1	12,46 €
DT7513T-QZ	Adaptador de impacto con embrague con punta Torsión Ph2 25mm	5035048089804	1	37,68 €
DT7512-QZ	Adaptador cuadrado de 1/4" hexagonal a 1/2"	5035048083055	1	20,57 €

## SISTEMA DEWALT "FLIP & DRIVE"

Completo sistema de taladrado asistido para taladrar, avellanar y atornillar en una misma acción, dispone de un conector que se libera deslizando el collar frontal para un fácil y rápido intercambio entre el taladrado y el atornillado.

REFERENCIA	DESCRIPCIÓN	CÓDIGO DE BARRAS	MASTER PACK	TARIFA ACCESORIOS SIN IVA
DT7600-XJ	LONGITUD completo Nº 6 (3mm)	5035048052365	1	32,34 €
DT7601-XJ	LONGITUD completo Nº 8 (4mm)	5035048052372	1	32,34 €
DT7602-XJ	LONGITUD completo Nº 10 (5mm)	5035048052389	1	32,34 €
DT7603-XJ	LONGITUD completo Nº 12 (6mm)	5035048052396	1	32,34 €

## SISTEMA DEWALT "FLIP & DRIVE"

Juegos

REFERENCIA	DESCRIPCIÓN	CÓDIGO DE BARRAS	MASTER PACK	TARIFA ACCESORIOS SIN IVA
DT7612-XJ	Juego sistema "FLIP & DRIVE" completo	5035048031810	1	80,51 €

## BROCAS PILOTO Y AVELLANADOR

REFERENCIA	DESCRIPCIÓN	U.E	CÓDIGO DE BARRAS	MASTER PACK	TARIFA ACCESORIOS SIN IVA
DT7604-XJ	Broca piloto y avellanador Nº 6	1	5035048052402	1	6,79 €
DT7605-XJ	Broca piloto y avellanador Nº 8	1	5035048052419	1	6,79 €
DT7606-XJ	Broca piloto y avellanador Nº 10	1	5035048031759	1	6,79 €
DT7607-XJ	Broca piloto y avellanador Nº 12	1	5035048031766	1	6,79 €
DT7608-XJ	Broca Piloto Nº6	3	5035048031773	1	7,11 €
DT7609-XJ	Broca Piloto Nº8	3	5035048031780	1	7,11 €
DT7610-XJ	Broca Piloto Nº10	3	5035048031797	1	7,11 €

## LLAVE DE IMPACTO DE 1/2"

### LLAVES DE VASO DE IMPACTO - ESTÁNDAR

#### CARACTERÍSTICAS

- Patrón convexo de 6 puntos para mayor durabilidad.

#### APLICACIONES

- Llaves de impacto neumáticas y de batería.

REFERENCIA	DESCRIPCIÓN	CÓDIGO DE BARRAS	MASTER PACK	TARIFA ACCESORIOS SIN IVA
DT7530-QZ	Ø 12mm	5035048543160	1	3,58 €
DT7532-QZ	Ø 14mm	5035048543184	1	3,70 €
DT7533-QZ	Ø 15mm	5035048543191	1	3,70 €
DT7535-QZ	Ø 17mm	5035048543238	1	4,05 €
DT7536-QZ	Ø 18mm	5035048543245	1	4,35 €
DT7537-QZ	Ø 19mm	5035048543269	1	4,35 €
DT7538-QZ	Ø 20mm	5035048543276	1	4,99 €
DT7540-QZ	Ø 22mm	5035048543313	1	6,46 €
DT7541-QZ	Ø 24mm	5035048543320	1	7,63 €

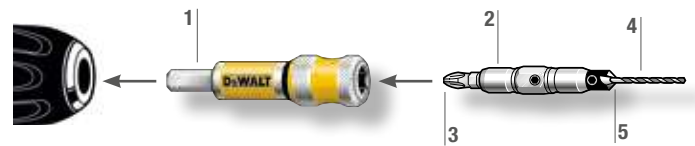

- 1 Adaptador de enganche rápido
- 2 Soporte de colocación
- 3 Punta de inserción
- 4 Punta para perforación
- 5 Herramienta auxiliar de perforación

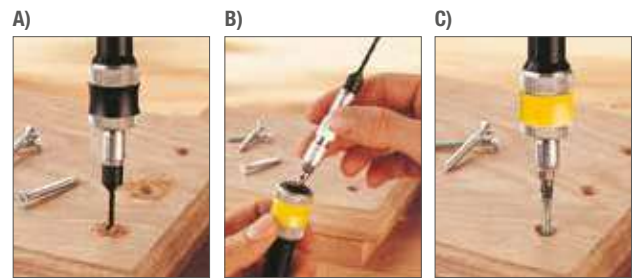

- A) Perforaciones sin esfuerzo.
- B) Fácil y rápido intercambio entre el Taladrado y Atornillado.
- C) Atornillado rápido en una misma acción.

### LLAVES DE VASO DE IMPACTO - PROFUNDA

REFERENCIA	DESCRIPCIÓN	CÓDIGO DE BARRAS	MASTER PACK	TARIFA ACCESORIOS SIN IVA
DT7546-QZ	Ø 12mm	5035048543344	1	6,93 €
DT7548-QZ	Ø 14mm	5035048543368	1	6,93 €
DT7549-QZ	Ø 15mm	5035048543375	1	7,29 €
DT7551-QZ	Ø 17mm	5035048543399	1	7,88 €
DT7552-QZ	Ø 18mm	5035048543405	1	8,45 €
DT7553-QZ	Ø 19mm	5035048543412	1	8,45 €
DT7554-QZ	Ø 20mm	5035048543429	1	8,58 €
DT7556-QZ	Ø 22mm	5035048543443	1	8,69 €
DT7557-QZ	Ø 24mm	5035048543450	1	8,93 €

## HOJAS DE SIERRA CIRCULAR



### HOJAS PARA CONSTRUCCIÓN

Sierra circular portátil

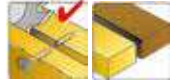

#### CARACTERÍSTICAS

- Hojas para construcción de alto rendimiento para las tareas más exigentes.
- Angulos de corte precisos para realizar cortes rápido, encofrado y moldaje.
- Carburo de tungsteno mucho mas sólido

#### APLICACIONES

- Ideal para corte transversales y longitudinales de maderas naturales y demás compuestos de madera con resultados de simples a buenos.

REFERENCIA	DESCRIPCIÓN Diámetro / interior / Dientes (mm)	TIPO DE AFILADO	ÁNGULO	ESPESOR	CÓDIGO DE BARRAS	M. PACK	TARIFA ACCESORIOS SIN IVA
DT20434-QZ	140x20x 24D	ATB	20°	2.4 mm	5054905276874	1	14,83 €
DT1930-QZ	150x20x 24D	ATB	10°	2.4 mm	5035048095478	1	15,28 €
DT1931-QZ	160x20x 18D	ATB	20°	2.4 mm	5035048095485	1	16,92 €
DT1932-QZ	160x20x 30D	ATB	10°	2.4 mm	5035048095492	1	19,38 €
DT1933-QZ	165x20x 18D	ATB	20°	2.4 mm	5035048095508	1	19,38 €
DT1936-QZ	165x30x 18D	ATB	20°	2.4 mm	5035048095539	1	20,38 €
DT1938-QZ	184x16x 18D	ATB	20°	2.6 mm	5035048095553	1	23,86 €
DT1940-QZ	184x16x 30D	ATB	10°	2.6 mm	5035048095577	1	25,01 €
DT1941-QZ	184x30x 18D	ATB	20°	2.6 mm	5035048095584	1	23,26 €
DT1942-QZ	184x30x 30D	ATB	10°	2.6 mm	5035048095591	1	24,45 €
DT1943-QZ	190x30x 18D	ATB	20°	2.6 mm	5035048095607	1	25,61 €
DT1945-QZ	190x30x 40D	ATB	10°	2.6 mm	5035048095621	1	26,17 €
DT1946-QZ	136x30x 16D	ATB	20°	2.6 mm	5035048095638	1	23,77 €
DT1954-QZ	235x30x 24D	ATB	20°	2.6 mm	5035048095713	1	24,91 €
DT1955-QZ	235x30x 40D	ATB	10°	2.6 mm	5035048095720	1	30,91 €

## EXTREME®

### HOJAS EXTREME® WORKSHOP



Sierra circular portátil

#### CARACTERÍSTICAS

- Excelente acabado superficial garantizado por ranuras de expansion cortadas con laser que reducen la vibracion y el ruido.
- Corte preciso y constante a partir de una lamina equilibrada y tensada cortada con laser.
- Mayores intervalos entre operaciones de afilado gracias al uso de grandes dientes con micrograno de carburo

#### APLICACIONES

- Ideal para corte preciso con acabado de alta calidad en maderas duras y blandas, contrachapados, laminados, aglomerados y plástico

#### ACABADO FINO Y CORTE TRANSVERSAL

- Para corte transversal limpio en contrachapado, maderas blandas y maderas duras.



REFERENCIA	DESCRIPCIÓN Diámetro / interior / Dientes (mm)	TIPO DE AFILADO	ÁNGULO	ESPESOR	CÓDIGO DE BARRAS	M. PACK	TARIFA ACCESORIOS SIN IVA
DT4064-QZ	190 x 30 x 40D	ATB	10°	2.6 mm	5035048057056	1	75,75 €
DT4067-QZ	235 x 30 x 40D	ATB	10°	3.2 mm	5035048057087	1	91,20 €



### APLICACIONES GENERALES

- Para cortes longitudinales en general y cortes transversales en maderas naturales, contrachapados, laminados y aglomerados



REFERENCIA	DESCRIPCIÓN Diámetro / interior / Dientes (mm)	TIPO DE AFLADO	ÁNGULO	ESPESOR	CÓDIGO DE BARRAS	M. PACK	TARIFA ACCESORIOS SIN IVA
DT4033-QZ	190 x 30 x 28D	ATB	10°	2.6 mm	5035048056851	1	65,95 €
DT4036-QZ	235 x 30 x 28D	ATB	25°	3.2 mm	5035048056882	1	82,77 €

- Ideales para realizar cortes precisos

DT4036-QZ



DT1090-QZ



REFERENCIA	DESCRIPCIÓN Diámetro / interior / Dientes (mm)	TIPO DE AFLADO	ÁNGULO	ESPESOR	CÓDIGO DE BARRAS	M. PACK	TARIFA ACCESORIOS SIN IVA
DT1090-QZ*	165 x 20 x 48D	ATB	5°	2.2 mm	5035048066416	1	108,84 €
DT4057-QZ*	165 x 20 x 36D	ATB	10°	2.6 mm	5035048056981	1	64,53 €
DT4026-QZ	165 x 20 x 24D	ATB	25°	2.6 mm	5035048056783	1	53,95 €
DT4087-QZ	165 x 20 x 48D	TCG	-5°	2.6 mm	5035048057186	1	88,88 €
DT4063-QZ	184 x 16 x 48D	ATB	10°	2.6 mm	5035048057049	1	69,92 €

\* Para herramientas con cable

### ACABADO EXTRAFINO

- Hojas diseñadas para cortes extrafinos en contrachapados, planchas, laminados y plásticos.



REFERENCIA	DESCRIPCIÓN Diámetro / interior / Dientes (mm)	TIPO DE AFLADO	ÁNGULO	ESPESOR	CÓDIGO DE BARRAS	M. PACK	TARIFA ACCESORIOS SIN IVA
DT4092-QZ	184 x 16 x 48D	TCG	-5°	2.6 mm	5035048057230	1	88,03 €
DT4094-QZ	190 x 30 x 48D	TCG	-5°	2.6 mm	5035048057254	1	91,83 €
DT4097-QZ	235 x 30 x 56D	TCG	-5°	3.2 mm	5035048057285	1	106,77 €

DT4094-QZ



### HOJAS XR EXTREME® RUNTIME™

Sierra circular portátil

REFERENCIA	DESCRIPCIÓN Diámetro / interior / Dientes (mm)	TIPO DE AFLADO	ÁNGULO	ESPESOR	CÓDIGO DE BARRAS	M. PACK	TARIFA ACCESORIOS SIN IVA
DT99560-QZ	165 x 20 x 24D	ATB	10°	1.76 mm	5035048542163	1	26,90 €
DT99561-QZ	165 x 20 x 42D	ATB	10°	1.76 mm	5035048542170	1	33,83 €
DT99562-QZ	190 x 30 x 24D	ATB	25°	1.55 mm	5035048542194	1	27,72 €
DT99563-QZ	190 x 30 x 36D	ATB	25°	1.55 mm	5035048542224	1	35,24 €
DT99564-QZ	190 x 30 x 60D	ATB	25°	2.6 mm	5035048542231	25	43,23 €

DT99560-QZ



### PARA METAL

Sierra circular portátil

REFERENCIA	DESCRIPCIÓN Diámetro / interior / Dientes (mm)	TIPO DE AFLADO	ÁNGULO	ESPESOR	CÓDIGO DE BARRAS	M. PACK	TARIFA ACCESORIOS SIN IVA
DT1923-QZ	140 x 20 x 30D	TCG	1.5°	1.00 mm	5035048093412	1	73,98 €

### PARA ALUMINIO

Sierra circular portátil

REFERENCIA	DESCRIPCIÓN Diámetro / interior / Dientes (mm)	TIPO DE AFLADO	ÁNGULO	ESPESOR	CÓDIGO DE BARRAS	MASTER PACK	TARIFA ACCESORIOS SIN IVA
DT1911-QZ	165 x 20 x 36D	FT	3°	1.49 mm	5035048093290	1	83,27 €
DT1914-QZ	216 x 30 x 48D	TCG	-5°	2.60 mm	5035048093320	1	110,94 €

### HOJAS PARA CONSTRUCCIÓN

Sierra circular estacionaria

- Excepcional acabado
- Mayor durabilidad del corte en materiales difíciles como maderas tropicales y MDF gracias al uso de dientes resistentes a la corrosión.

DT1959-QZ



REFERENCIA	DESCRIPCIÓN Diámetro / interior / Dientes (mm)	TIPO DE AFLADO	ÁNGULO	ESPESOR (mm)	CÓDIGO DE BARRAS	M. PACK	TARIFA ACCESORIOS SIN IVA
DT20420-QZ	115x9.5 24D	ATB	-5°	2.6	5054905255992	1	10,84 €
DT1952-QZ	216x30 24D	ATB	-5°	2.6	5035048095690	1	21,64 €
DT1953-QZ	216x30 40D	ATB	-5°	2.6	5035048095706	1	22,06 €
DT1956-QZ	250x30 24D	ATB	10°	3.0	5035048095737	1	31,13 €
DT1957-QZ	250x30 48D	ATB	10°	3.0	5035048095744	1	34,06 €
DT1958-QZ	305x30 24D	ATB	-5°	3.0	5035048095751	1	38,18 €
DT1959-QZ	305x30 48D	ATB	10°	3.0	5035048095768	1	41,11 €
DT1960-QZ	305x30 60D	ATB	-5°	3.0	5035048095775	1	43,46 €
DT1961-QZ	315x30 24D	ATB	20°	3.2	5035048095782	1	45,81 €

## HOJAS EXTREME® WORKSHOP

Sierra circular estacionaria

### CARACTERÍSTICAS

- Los dientes permanecen más tiempo afilados al usar en su composición microgranos de carburo extra-grandes.
- Excepcional acabado de la superficie del disco que unida a las exclusivas ranuras antivibración realiza cortes libres de vibraciones y con la mayor precisión.
- Mayor durabilidad del corte en materiales difíciles como maderas tropicales y MDF gracias al uso de dientes resistentes a la corrosión.
- Excelente hoja dotada de agujeros adicionales al eje para adaptar en la mayoría de árboles de sujeción.



# EXTREME

PARA SIERRAS DE BRAZO RADIAL



DT4202-QZ



REFERENCIA	DESCRIPCIÓN Diámetro / interior / Dientes (mm)	TIPO DE AFILADO	ÁNGU- LO	ESPE- SOR	CÓDIGO DE BARRAS	M. PACK	TARIFA ACCESORIOS SIN IVA
DT4202-QZ	250 x 30 x 24D	FT	10°	2.8 mm	5035048057322	1	92,65 €
DT4301-QZ	250 x 30 x 24D	FT	10°	3.0 mm	5035048057766	1	102,78 €
DT4305-QZ	350 x 30 x 36D	FT	10°	3.0 mm	5035048057803	1	140,03 €

### CORTES GENERALES

- Excepcional acabado de la superficie del disco que unida a las exclusivas ranuras antivibración realiza cortes libres de vibraciones y con la mayor precisión.
- Mayor durabilidad del corte en materiales difíciles como maderas tropicales y MDF gracias al uso de dientes resistentes a la corrosión.



DT4320-QZ



REFERENCIA	DESCRIPCIÓN Diámetro / interior / Dientes (mm)	TIPO DE AFILADO	ÁNGU- LO	ESPE- SOR	CÓDIGO DE BARRAS	M. PACK	TARIFA ACCESORIOS SIN IVA
DT4310-QZ	216 x 30 x 24D	ATB	-5°	2.6 mm	5035048057827	1	83,39 €
DT4320-QZ	216 x 30 x 48D	ATB	-5°	2.6 mm	5035048057902	1	90,58 €
DT4226-QZ	250 x 30 x 30D	ATB	20°	3.0 mm	5035048057476	1	91,83 €
DT4321-QZ	250 x 30 x 30D	ATB	10°	3.0 mm	5035048057919	1	90,68 €
DT4322-QZ	250 x 30 x 40D	ATB	20°	3.0 mm	5035048057926	1	109,71 €
DT4330-QZ	305 x 30 x 36D	ATB	-5°	3.0 mm	5035048058008	1	111,64 €

### CORTES DE CALIDAD

- Mayor durabilidad del corte en materiales difíciles como maderas tropicales y MDF gracias al uso de dientes resistentes a la corrosión.

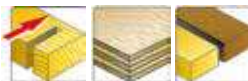

DT4351-QZ



REFERENCIA	DESCRIPCIÓN Diámetro / interior (mm)	TIPO DE AFILADO	ÁNGU- LO	ESPE- SOR	CÓDIGO DE BARRAS	M. PACK	TARIFA ACCESORIOS SIN IVA
DT4350-QZ	216 x 30 x 60D	ATB	-5°	2.6 mm	5035048058107	1	112,49 €
DT4370-QZ	216 x 30 x 60D	TCG	-5°	2.6 mm	5035048058220	1	100,94 €
DT4351-QZ	250 x 30 x 60D	ATB	10°	3.0 mm	5035048058114	1	128,68 €
DT4352-QZ	250 x 30 x 60D	TCG	-5°	3.0 mm	5035048058121	1	113,22 €
DT4353-QZ	250 x 30 x 80D	ATB	10°	3.0 mm	5035048058138	1	148,67 €
DT4324-QZ	260 x 30 x 48D	ATB	10°	2.6 mm	5035048057940	1	119,68 €
DT4260-QZ	305 x 30 x 60D	ATB	-5°	2.6 mm	5035048057629	1	122,40 €
DT4331-QZ	305 x 30 x 60D	ATB	-5°	3.0 mm	5035048058015	1	125,45 €
DT4283-QZ	305 x 30 x 80D	ATB	-5°	2.6 mm	5035048057674	1	147,47 €

### CORTES RÁPIDOS

- Hojas diseñadas para el corte longitudinal rápido de maderas naturales blandas y duras.



DT4311-QZ



REFERENCIA	DESCRIPCIÓN Diámetro / interior / Dientes (mm)	TIPO DE AFILADO	ÁNGULO	ESPE- SOR	CÓDIGO DE BARRAS	M. PACK	TARIFA ACCESORIOS SIN IVA
DT4311-QZ	250 x 30 x 24D	FT	10°	3.0 mm	5035048057834	1	83,39 €

### HOJAS PARA CORTES EN MADERA

- Excepcional acabado de la superficie del disco que unida a las exclusivas ranuras antivibración realiza cortes libres de vibraciones y con la mayor precisión.

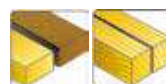

DT4287-QZ



REFERENCIA	DESCRIPCIÓN Diámetro / interior / Dientes (mm)	TIPO DE AFILADO	ÁNGULO	ESPE- SOR (mm)	CÓDIGO DE BARRAS	M. PACK	TARIFA ACCESORIOS SIN IVA
DT4286-QZ	216 x 30 80D	TCG	-5°	2.6	5035048057704	1	113,62 €
DT4287-QZ	250 x 30 80D	TCG	-5°	3.0	5035048057711	1	139,26 €
DT4280-QZ	260 x 30 80D	TCG	-5°	2.6	5035048057643	1	134,51 €
DT4282-QZ	250 x 30 96D	TCG	-5°	3.0	5035048057667	1	157,44 €
DT4281-QZ	300 x 30 80D	TCG	-5°	3.0	5035048057650	1	147,30 €
DT4288-QZ	305 x 30 80D	TCG	-5°	3.0	5035048057728	1	147,30 €
DT4290-QZ	305 x 30 96D	TCG	-5°	3.0	5035048057742	1	165,65 €
DT4291-QZ	350 x 30 96D	TCG	-5°	3.0	5035048057759	1	190,95 €



## HOJAS XR EXTREME® RUNTIME™

Sierra circular estacionaria



REFERENCIA	DESCRIPCIÓN Diámetro / interior / Dientes (mm)	TIPO DE AFILA- DO	ÁNGU- LO	ESPE- SOR (mm)	CÓDIGO DE BARRAS	M. PACK	TARIFA ACCESORIOS SIN IVA
DT99565-QZ	210x30 24D	ATB	20°	1.8	5035048542255	1	77,52 €
DT99567-QZ	210x30 60D	ATB	20°	1.8	5035048542286	1	98,07 €
DT99568-QZ	216x30 24D	ATB	7°	2.16	5035048542293	1	97,34 €
DT99570-QZ	216x30 60D	ATB	7°	2.16	5035048542316	1	131,30 €
DT99571-QZ	250x30 24D	ATB	7°	2.16	5035048542323	1	107,18 €
DT99574-QZ	305x30 42D	ATB	7°	2.16	5035048542361	1	133,91 €
DT99576-QZ	305x30 78D	ATB	7°	2.16	5035048542385	1	171,22 €

## HOJA PARA SIERRA CIRCULAR ESTACIONARIA

DCS365



REFERENCIA	DESCRIPCIÓN Diámetro / interior / Dientes (mm)	TIPO DE AFILA- DO	ÁNGU- LO	ESPE- SOR (mm)	CÓDIGO DE BARRAS	M. PACK	TARIFA ACCESORIOS SIN IVA
DT1668-QZ	184 x 16 x 40D	ATB	7°	1.65	5035048537039	1	27,02 €

## HOJAS PARA CORTE MULTI-MATERIAL

### CARACTERÍSTICAS

- Ranuras antivibratorias que mejoran el acabado de corte y reducen la resonancia

### APLICACIONES

- Hoja diseñada para cortar materiales abrasivos como fibrocemento o laminado.
- Ideal también para superficies laminadas, maderas duras y blandas, MDF, madera contrachapada y tableros.



REFERENCIA	DESCRIPCIÓN Diámetro / interior / Dientes (mm)	ESPE- SOR mm	U.E.	CÓDIGO DE BARRAS	M. PACK	TARIFA ACCESORIOS SIN IVA
DT20421-QZ	115 x 9.5 x 4D	1.6	1	5054905256005	1	54,75 €
DT1471-QZ	165 x 20 x 4D	1.8	1	5035048540923	1	64,61 €
DT1472-QZ	190 x 30 x 4D	1.8	1	5035048540930	1	70,48 €
DT1473-QZ	216 x 30 x 8D	2.0	1	5035048540947	1	129,21 €
DT1474-QZ	250 x 30 x 12D	2.2	1	5035048540954	1	223,18 €
DT1475-QZ	305 x 30 x 16D	2.4	1	5035048540961	1	293,66 €

## PARA METAL

Sierra circular estacionaria

REFERENCIA	DESCRIPCIÓN Diámetro / interior / Dientes (mm)	TIPO DE AFILADO	ÁNGULO	ESPE- SOR (mm)	CÓDIGO DE BARRAS	M. PACK	TARIFA ACCESORIOS SIN IVA
DT1926-QZ	355x25,4 66D	TCG	1,5°	2,31	5035048093443	1	234,41 €
DT1927-QZ	355x25,4 90D	TCG	1,5°	2,31	5035048093450	1	271,44 €

## PARA ACERO INOXIDABLE

Sierra circular estacionaria

REFERENCIA	DESCRIPCIÓN Diámetro / interior / Dientes (mm)	TIPO DE AFILADO	ÁNGULO	ESPE- SOR (mm)	CÓDIGO DE BARRAS	M. PACK	TARIFA ACCESORIOS SIN IVA
DT1921-QZ	355x25,4 70D	TGC	10°	2,15	5035048093399	1	246,75 €
DT1922-QZ	355x25,4 90D	TGC	10°	2,15	5035048093405	1	271,44 €

## PARA ALUMINIO

Sierra circular estacionaria

REFERENCIA	DESCRIPCIÓN Diámetro / interior / Dientes (mm)	TIPO DE AFILADO	ÁNGULO	ESPE- SOR (mm)	CÓDIGO DE BARRAS	M. PACK	TARIFA ACCESORIOS SIN IVA
DT1916-QZ	305x30 80D	TCG	-5°	3,20	5035048093344	1	178,77 €

## HOJA DE SIERRA CIRCULAR PARA SUELOS COMPUESTOS

REFERENCIA	DESCRIPCIÓN Diámetro / interior / Dientes (mm)	TIPO DE AFILADO	ÁNGULO	ESPE- SOR (mm)	CÓDIGO DE BARRAS	M. PACK	TARIFA ACCESORIOS SIN IVA
DT4394-QZ	190 / 30 / 40D	TCG	7°	1.6	5035048543146	1	41,11 €

## HOJA DE SIERRA CIRCULAR DE DEMOLICIÓN

Para madera con clavos

REFERENCIA	DESCRIPCIÓN Diámetro / interior / Dientes (mm)	TIPO DE AFILADO	ÁNGULO	ESPE- SOR (mm)	CÓDIGO DE BARRAS	M. PACK	TARIFA ACCESORIOS SIN IVA
DT4395-QZ	190 / 30 / 24D	ATB	18°	1.6	5035048543153	1	32,89 €

## HOJAS DE SIERRA DE CALAR

### HOJAS XPC PARA UN CORTE DE PRECISIÓN



















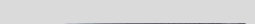

	REFERENCIA	DESCRIPCIÓN	REFERENCIA BOSCH EQUIVALENTE	U.E.	CÓDIGO DE BARRAS	MASTER PACK	TARIFA ACCESORIOS SIN IVA
	DT2205-QZ	Hoja de sierra de calar XPC, longitud: 100mm, paso de diente: 2.5mm, para cortes precisos, limpios y rápidos en madera hasta 30mm de espesor	T101B	5	5035048074978	5	15,68 €
	DT2207-QZ	Hoja de sierra de calar XPC, longitud: 100mm, paso de diente: 2.5mm, para cortes limpios y sin astillas de laminados y madera hasta 40mm de espesor	T101BR	5	5035048074992	1	15,68 €
	DT2209-QZ	Hoja de sierra de calar XPC, longitud: 100mm, paso de diente: 4.2mm, para cortes precisos, limpios y rápidos en madera, aglomerado, contrachapado, laminado y plástico hasta 60mm de espesor	T101D	5	5035048075012	1	15,60 €
	DT2210-QZ	Hoja de sierra de calar XPC, longitud: 100mm, paso de diente: 4.2mm, para cortes precisos, limpios y rápidos en madera, aglomerado, contrachapado, laminado y plástico hasta 60mm de espesor	T101D	20	5035048075029	1	53,55 €
	DT2211-QZ	Hoja de sierra de calar XPC, longitud: 100mm, paso de diente: 3.1mm, para cortes gruesos y rápidos en madera, aglomerado, contrachapado, laminado y plástico hasta 60mm de espesor	T111C	5	5035048075036	1	12,83 €
	DT2212-QZ	Hoja de sierra de calar XPC, longitud: 100mm, paso de diente: 3.1mm, para cortes gruesos y rápidos en madera, aglomerado, contrachapado, laminado y plástico hasta 60mm de espesor	T111C	20	5035048075043	5	46,88 €
	DT2213-QZ	Hoja de sierra de calar XPC, longitud: 100mm, paso de diente: 4.2mm, para cortes rápidos y precisos en madera, aglomerado, contrachapado, laminado y plástico hasta 60mm de espesor	T144D	5	5035048075050	5	15,09 €
	DT2214-QZ	Hoja de sierra de calar XPC, longitud: 100mm, paso de diente: 4.2mm, para cortes rápidos y precisos en madera, aglomerado, contrachapado, laminado y plástico hasta 60mm de espesor	T144D	20	5035048075067	1	49,28 €
	DT2216-QZ	Hoja de sierra de calar XPC, longitud: 82mm, paso de diente: 2mm, hoja de contornear para cortes curvos rápidos y precisos en madera, aglomerado y contrachapado hasta 15mm de espesor. No es adecuada para corte de incisión	T119B0	5	5035048075081	5	14,76 €
	DT2217-QZ	Hoja de sierra de calar XPC, longitud: 100mm, paso de diente: 2.5mm, hoja bi-metal para prolongar la vida útil, para cortes precisos, limpios y rápidos en madera, aglomerado, contrachapado, laminado y plástico hasta 30mm de espesor	T101BF	3	5035048075098	1	9,39 €
	DT2218-QZ	Hoja de sierra de calar XPC, longitud: 100mm, paso de diente: 4mm, hoja bi-metal para prolongar la vida útil, para cortes precisos, limpios y rápidos en madera, aglomerado, contrachapado, laminado y plástico hasta 60mm de espesor	T101DF	3	5035048075104	1	9,39 €
	DT2219-QZ	Hoja de sierra de calar XPC, longitud: 100mm, paso de diente: 2.5mm, hoja bi-metal para prolongar la vida útil, para cortes limpios y sin astillas de laminados y madera hasta 40mm de espesor	T101BRF	3	5035048075111	5	9,39 €
	DT2220-QZ	Hoja de sierra de calar XPC, longitud: 100mm, paso de diente: 4mm, hoja bi-metal para prolongar la vida útil, para cortes rápidos y precisos en madera, aglomerado, contrachapado, laminado y plástico hasta 60mm de espesor	T144DF	3	5035048075128	1	10,75 €
	DT2221-QZ	Hoja de sierra de calar XPC, longitud: 100mm, paso de diente: 3mm, hoja bi-metal para prolongar la vida útil, para cortes rápidos y precisos de aluminio hasta 15 mm y plástico hasta 30mm de espesor	T127D	3	5035048075135	5	8,81 €

### HOJAS XPC PARA UN CORTE DE PRECISIÓN

#### Juegos

REFERENCIA	DESCRIPCIÓN	CÓDIGO DE BARRAS	MASTER PACK	TARIFA ACCESORIOS SIN IVA
DT2296-QZ	Juego de 10 hojas XPC para madera (DT2209 x 2, DT2205 x 2, DT2213 x 2, DT2216 x 1, DT2218 x 1, DT2217 x 1, DT2220 x 1)	5035048075142	1	34,51 €

## HOJAS PARA CORTE EN MADERA

	REFERENCIA	DESCRIPCIÓN	REFERENCIA BOSCH EQUIVALENTE	U.E.	CÓDIGO DE BARRAS	MASTER PACK	TARIFA ACCESORIOS SIN IVA
	<b>DT2168-QZ</b>	Hoja de sierra de calar HCS, longitud: 76mm, paso de diente: 1.4mm, para cortes curvos finos en madera, aglomerado, contrachapado, laminado y plástico de hasta 30mm de espesor	T101AO	5	5035048033234	1	<b>9,20 €</b>
	<b>DT2165-QZ</b>	Hoja de sierra de calar HCS, longitud: 100mm, paso de diente: 2.5mm, para cortes rectos finos en madera, aglomerado, contrachapado, laminado y plástico hasta 30mm de espesor	T101B	5	5035048033135	1	<b>8,55 €</b>
	<b>DT2164-QZ</b>	Hoja de sierra de calar HCS, longitud: 100mm, paso de diente: 4mm, para cortes rectos rápidos en madera, aglomerado, contrachapado, laminado y plástico de hasta 60mm de espesor	T101B	5	5035048033128	5	<b>9,59 €</b>
	<b>DT2052-QZ</b>	Hoja de sierra de calar HCS, longitud: 116mm, paso de diente: 3mm, para cortes limpios y rápidos en madera, aglomerado y fibra de madera de hasta 65mm de espesor	T301DC	5	5035048060919	1	<b>14,91 €</b>
	<b>DT2053-QZ</b>	Hoja de sierra de calar HCS, longitud: 100mm, paso de diente: 2.5mm, para madera y laminados, hojas para corte sin astillas, hasta 40mm de espesor	T101BR	5	5035048060926	5	<b>9,85 €</b>
	<b>DT2050-QZ</b>	Hoja de sierra de calar HCS, longitud: 76mm, paso de diente: 2mm, hoja de contornear, para cortes básicos en madera blandas, contrachapado y aglomerado de hasta 15mm de espesor	T119B0	5	5035048060896	5	<b>8,36 €</b>
	<b>DT2166-QZ</b>	Hoja de sierra de calar HCS, longitud: 100mm, paso de diente: 4mm, para cortes rectos rápidos en madera y aglomerado de hasta 60mm de espesor	T144D	5	5035048033142	1	<b>7,77 €</b>
	<b>DT2169-QZ</b>	Hoja de sierra de calar HCS, longitud: 152mm, paso de diente: 4mm, para cortes rectos rápidos en madera y aglomerado de hasta 100mm de espesor	T344D	5	5035048033241	1	<b>17,09 €</b>
	<b>DT2077-QZ</b>	Hoja de sierra de calar HCS, longitud: 100mm, paso de diente: 4mm, hoja de contornear, para cortes curvos rápidos en madera y aglomerado de hasta 60mm de espesor	T244D	5	5035048060858	5	<b>9,72 €</b>
	<b>DT2051-QZ</b>	Hoja de sierra de calar HCS, longitud: 132mm, paso de diente: 4mm, para cortes gruesos y rápidos en madera, contrachapado, aglomerado y fibra de madera de hasta 85mm de espesor	T301DL	5	5035048060902	1	<b>15,60 €</b>
	<b>DT2074-QZ</b>	Hoja de sierra de calar HCS, longitud: 112mm, paso de diente: 2.3mm, para cortes rectos finos en madera, corte enrasado con la superficie a 180°, hasta 65mm de espesor	T142HB	1	5035048060827	1	<b>7,77 €</b>
	<b>DT2075-QZ</b>	Hoja de sierra de calar HCS, longitud: 100mm, paso de diente: 4mm, para cortes muy rectos rápidos en madera y aglomerado de hasta 60mm de espesor (hoja extragruesa)	T144DP	5	5035048060834	1	<b>12,05 €</b>
	<b>DT2076-QZ</b>	Hoja de sierra de calar HCS, longitud: 152mm, paso de diente: 4mm, para cortes muy rectos rápidos en madera y aglomerado de hasta 100mm de espesor (hoja extragruesa)	T344DP	5	5035048060841	1	<b>18,59 €</b>
	<b>DT2048-QZ</b>	Hoja de sierra de calar HCS, longitud: 116mm, paso de diente: 2.5mm, para cortes limpios en madera, aglomerado, contrachapado y laminados de hasta 65mm de espesor	T301BCP	5	5035048060872	1	<b>17,09 €</b>
	<b>DT2049-QZ</b>	Hoja de sierra de calar HCS, longitud: 100mm, paso de diente: 4mm, para cortes muy rectos limpios en madera y aglomerado de hasta 60mm de espesor (hoja extragruesa)	T101DP	5	5035048060889	5	<b>10,36 €</b>
	<b>DT2057-QZ</b>	Hoja de sierra de calar HCS, longitud: 116mm, paso de diente: 2.3mm, para madera y aglomerado de fibras y partículas hasta 65mm de espesor. Hoja Progressor para cortes rápidos de materiales de distintos espesores	T234X	5	5035048060964	5	<b>12,23 €</b>
	<b>DT2080-QZ</b>	Hoja de sierra de calar Extreme bi-metal para material especial, longitud: 82mm, paso de diente: 1.7mm, para cortes limpios y rectos en todo tipo de laminados de hasta 15mm de espesor	T101BIF	5	5035048014400	1	<b>30,82 €</b>
	<b>DT2081-QZ</b>	Hoja de sierra de calar Extreme bi-metal para material especial, longitud: 82mm, paso de diente: 1.4mm, para cortes limpios y curvos en todo tipo de laminados de hasta 15mm de espesor	T101AOF	3	5035048014417	1	<b>13,53 €</b>
	<b>DT2167-QZ</b>	Hoja de sierra de calar HCS, longitud: 180mm, paso de diente: 4mm, para cortes gruesos y rápidos en madera de construcción de hasta 120mm de espesor	T744D	5	5035048014455	1	<b>21,69 €</b>

## HOJAS PARA CORTE EN MADERA

Juegos

REFERENCIA	DESCRIPCIÓN	CÓDIGO DE BARRAS	MASTER PACK	TARIFA ACCESORIOS SIN IVA
DT2290-QZ	Juego de 10 hojas de sierra calar para madera (DT2165 x 2, DT2050 x 1, DT2168 x 1, DT2177 x 2, DT2166 x 2, DT2075 x 2)	5035048061077	1	<b>20,88 €</b>

## HOJAS PARA CORTE EN METAL

	REFERENCIA	DESCRIPCIÓN	REFERENCIA BOSCH EQUIVALENTE	U.E.	CÓDIGO DE BARRAS	MASTER PACK	TARIFA ACCESORIOS SIN IVA
	DT2156-QZ	Hojas de sierra de calar Extreme bi-metal, longitud: 76mm, paso de diente: 0.8mm, para cortes rápidos en láminas metálicas de hasta 3mm de espesor	T118GF	3	5035048059449	1	<b>9,11 €</b>
	DT2150-QZ	Hojas de sierra de calar Extreme bi-metal, longitud: 86mm, paso de diente: 1mm, para cortes rápidos en acero de hasta 3mm de espesor, para aluminio, cobre, latón y otros metales blandos de hasta 3mm de espesor	T118AF	3	5035048059425	1	<b>9,11 €</b>
	DT2154-QZ	Hojas de sierra de calar Extreme bi-metal, longitud: 76mm, paso de diente: 1.8mm, para cortes rápidos en aluminio de 6mm de espesor, para aluminio, cobre, latón y otros metales blandos de 3 a 5mm de espesor	T118BF	3	5035048059432	1	<b>9,11 €</b>
	DT2162-QZ	Hojas de sierra de calar HSS, longitud: 76mm, paso de diente: 0.7mm, para cortes rectos en metales muy finos, metales no ferrosos, planchas metálicas y aluminio de 0,8 a 2 mm de espesor	T118G	5	5035048033074	1	<b>8,81 €</b>
	DT2160-QZ	Hojas de sierra de calar HSS, longitud: 76mm, paso de diente: 1.2mm, para cortes rectos en metales finos, metales no ferrosos, aluminio y planchas metálicas de 1,5 a 4mm de espesor	T118A	5	5035048033050	1	<b>8,81 €</b>
	DT2161-QZ	Hojas de sierra de calar HSS, longitud: 76mm, paso de diente: 2mm, para cortes rectos en metales espesos, metales no ferrosos y aluminio de 2,5 a 6mm de espesor	T118B	5	5035048033067	5	<b>8,81 €</b>
	DT2163-QZ	Hojas de sierra de calar HSS, longitud: 100mm, paso de diente: 3mm, para cortes rectos en metales espesos, metales no ferrosos y aluminio de 3 a 6mm de espesor	T127D	5	5035048033081	1	<b>12,37 €</b>
	DT2058-QZ	Hojas de sierra de calar HSS, longitud: 100mm, paso de diente: 1.2-2.6mm, Para placas metálicas, tubos y perfiles finos y gruesos y aluminio, con espesores de 1,5mm a 10mm. Hoja Progressor para cortes rápidos de materiales de distintos espesores	T123X	5	5035048060971	5	<b>12,23 €</b>
	DT2083-QZ	Hoja de sierra de calar Extreme bi-metal para material especial, longitud: 82mm, paso de diente: 1.4mm, para corte de planchas metálicas de espesor medio y acero inoxidable hasta 4mm de espesor	T118EFS	1	5035048014431	1	<b>4,15 €</b>
	DT2085-QZ	Hojas de sierra de calar HSS, longitud: 132mm, paso de diente: 1.2mm, para cortes rectos en planchas de metal finas, metales no ferrosos (1,5mm - 3mm) y aluminio de hasta 65mm de espesor	T318A	5	5035048070581	1	<b>17,29 €</b>







## HOJAS PARA CORTE EN METAL

Juegos

REFERENCIA	DESCRIPCIÓN	CÓDIGO DE BARRAS	MASTER PACK	TARIFA ACCESORIOS SIN IVA
DT2292-QZ	Juego de 10 hojas de sierra calar para metal (DT2160 x 3, DT2172 x 2, DT2054 x 1, DT2161 x 2, DT2163 x 2)	5035048061084	1	<b>20,88 €</b>

## HOJAS EXTREME® PARA CORTE EN MADERA Y METAL

**EXTREME**

	REFERENCIA	DESCRIPCIÓN	REFERENCIA BOSCH EQUIVALENTE	U.E.	CÓDIGO DE BARRAS	MASTER PACK	TARIFA ACCESORIOS SIN IVA
	DT2059-QZ	Hoja de sierra Progressor bi-metal, longitud: 132mm, paso de diente: 2.4-5, para cortes rápidos en madera hasta 65mm de espesor, metales, tubos y perfiles de 3mm a 10mm.	T345XF	5	5035048060988	5	21,49 €
	DT2103-QZ	Hoja de sierra de calar Extreme bi-metal para material especial, longitud: 100mm, paso de diente: 4.3mm, con puntas de carburo de tungsteno para baldosas de cerámica, fibra de vidrio y plástico reforzado de hasta 20mm de espesor	T141HM	1	5035048059364	1	21,49 €
	DT2201-QZ	Hoja de sierra de calar Extreme bi-metal para material especial, longitud: 152mm, para materiales blandos, caucho, espuma y poliestireno de hasta 100mm de espesor	T313AW	5	5011402370764	1	25,26 €
	DT2101-QZ	Hoja de sierra de calar Extreme bi-metal para material especial, longitud: 76mm, paso de diente: 1mm, puntas de carburo de tungsteno para acero medio y acero en planchas de 1,2 a 3mm	T118AHM	1	5011408059340	1	20,72 €
	DT2102-QZ	Hoja de sierra de calar Extreme bi-metal para material especial, longitud: 76mm, con puntas de carburo de tungsteno para baldosas de cerámica, fibra de vidrio y plástico reforzado de hasta 10 mm de espesor	T130RIFF	1	5035048059357	1	10,68 €
	DT2056-QZ	Hoja de sierra de calar Extreme bi-metal para material especial, longitud: 132mm, paso de diente: 4.3mm, con puntas de carburo de tungsteno, para fibra de vidrio, plásticos y Corian de hasta 65mm de espesor	T341HM	1	5035048060957	5	21,96 €
	DT2084-QZ	Hoja de sierra de calar Extreme bi-metal para material especial, longitud: 180mm, paso de diente: 1.7mm, para cortes rectos y curvos en materiales compuestos y planchas metálicas de espesor medio de hasta 120mm	T118GFS	5	5035048014448	1	26,62 €

## HOJAS EXTREME® PARA CORTE EN MADERA Y METAL

### Juegos

REFERENCIA	DESCRIPCIÓN	CÓDIGO DE BARRAS	MASTER PACK	TARIFA ACCESORIOS SIN IVA
DT2294-QZ	Juego de 10 hojas de sierra calar para madera y metal (DT2165 x 2, DT2050 x 2, DT2163 x 2, DT2177 x 2, DT2160 x 2)	5035048061091	1	20,88 €



## HOJAS PARA SIERRA SABLE

### HOJAS PARA CORTE EN MADERA Y PLÁSTICO

#### CARACTERÍSTICAS

- Construcción bi-metal combinando HCS y HSS para incrementar la flexibilidad y durabilidad.
- Filos de corte endurecidos hechos de acero rápido M2
- Paso de diente diseñado para maximizar la durabilidad de la hoja.
- Vástago universal 13 mm, anclaje adecuado para DEWALT, Bosch, Hitachi, Flex, Makita, Metabo, Skil.



REFERENCIA	DESCRIPCIÓN	U.E	CÓDIGO DE BARRAS	MASTER PACK	TARIFA ACCESORIOS SIN IVA
DT2300L-QZ*	Hoja de sierra sable bi-metal Extreme 2X de demolición, longitud: 152mm, paso de diente: 4,2mm para madera y clavos	5	5035048088661	1	26,09 €
DT2307L-QZ*	Hoja de sierra sable bi-metal Extreme 2X de demolición, longitud: 228mm, paso de diente: 4,2mm para madera y clavos	5	5035048088609	1	33,47 €
DT2314L-QZ*	Hoja de sierra sable bi-metal Extreme 2X de demolición, longitud: 305mm, paso de diente: 4,2mm para madera y clavos	5	5035048088647	1	41,30 €
DT2349-QZ*	Hoja de sierra sable bi-metal, longitud: 228 mm, paso de diente: 3.6-5.1mm, para cortes rápidos en madera con clavos y plásticos duros	5	5035048034590	1	38,46 €
DT2350-QZ*	Hoja de sierra sable bi-metal, longitud: 305mm, paso de diente: 3.6-5.1mm, para cortes rápidos en madera con clavos y plásticos duros	5	5035048033302	1	37,19 €
DT2359-QZ*	Hoja de sierra sable bi-metal, longitud: 152 mm, paso de diente: 3.6-5.1mm, para cortes rápidos en madera con clavos y plásticos duros	5	5035048034583	1	28,86 €
DT2315L-QZ	Hoja de sierra sable bi-metal Extreme 2X de demolición, longitud: 100mm, paso de diente: 1mm para uso general	5	5035048089859	1	16,49 €
DT2301L-QZ	Hoja de sierra sable bi-metal Extreme 2X de demolición, longitud: 152mm, paso de diente: 1mm para uso general	5	5035048088630	1	22,92 €
DT2308L-QZ	Hoja de sierra sable bi-metal Extreme 2X de demolición, longitud: 228mm, paso de diente: 1mm para uso general	5	5035048088616	1	31,57 €
DT2316L-QZ	Hoja de sierra sable bi-metal Extreme 2X de demolición, longitud: 305mm, paso de diente: 1mm para uso general	5	5035048089866	1	45,45 €
DT2348-QZ	Hoja de sierra sable bi-metal para uso general, longitud: 152mm, paso de diente: 1.8 - 2.5mm, usar con plásticos duros y tuberías de 3 a 12mm de espesor	5	5035048034637	1	25,65 €
DT2353-QZ	Hoja de sierra sable bi-metal, longitud: 203mm, paso de diente: 1.8mm, para cortes rápidos en metal y metales no ferrosos, chapa metálica, tuberías y perfiles entre 3 y 8mm de espesor	5	5035048033333	1	32,75 €
DT2354-QZ	Hoja de sierra sable bi-metal, longitud: 203mm, paso de diente: 1.4mm, para un corte en metal, chapa, tuberías y perfiles de hasta 3mm de espesor	5	5035048033340	1	32,75 €
DT2355-QZ	Hoja de sierra sable bi-metal para uso general, longitud: 305 mm, paso de diente: 1.8 - 2.5mm, para usar en metal duro, goma, fibra de vidrio o acero angulado	5	5035048033357	1	37,85 €
DT2356-QZ	Hoja de sierra sable bi-metal, longitud: 152mm, paso de diente: 1.8mm, para cortes sin astillas en escayola	5	5035048033364	1	12,06 €
DT2361-QZ	Hoja de sierra sable bi-metal, longitud: 152mm, paso de diente: 1.8mm, para cortes rápidos en metal y metales no ferrosos, chapa metálica, tuberías y perfiles entre 3 y 8mm de espesor	5	5035048034606	1	21,87 €
DT2384-QZ	Hoja de sierra sable bi-metal, longitud: 152mm, paso de diente: 1.4mm, para un corte en metal, chapa, tuberías y perfiles de hasta 3mm de espesor	5	5035048034613	1	21,87 €
DT2385-QZ	Hoja de sierra sable bi-metal, longitud: 152mm, paso de diente: 1.1mm, para cortes finos en metal, chapa, tuberías y perfiles de hasta 1,5mm de espesor	5	5035048034620	1	21,87 €
DT2387-QZ	Hoja de sierra sable bi-metal para uso general, longitud: 203mm, paso de diente: 1.8 - 2.5mm, para usar con plásticos duros y tuberías de 3 a 12mm de espesor	5	5035048034644	1	32,75 €
DT2407L-QZ	Hoja de sierra sable bi-metal Extreme 2X, longitud: 152mm, paso de diente: 1.8- 1.4mm para metal	5	5035048088593	1	28,02 €
DT2408L-QZ	Hoja de sierra sable bi-metal Extreme 2X, longitud: 203mm, paso de diente: 1.8- 1.4mm para metal	5	5035048088586	1	37,19 €
DT2409L-QZ	Hoja de sierra sable bi-metal Extreme 2X, longitud: 305mm, paso de diente: 1.8- 1.4mm para metal	5	5035048088579	1	53,33 €



- Para su uso en madera, contrachapado, laminados y plásticos.

## HOJAS PARA MATERIALES ESPECIALES

### CARACTERÍSTICAS

- Hojas especiales para cortar una amplia variedad de materiales



REFERENCIA	DESCRIPCIÓN	U.E	CÓDIGO DE BARRAS	MASTER PACK	TARIFA ACCESORIOS SIN IVA
DT2352-QZ	Hoja de sierra sable HCS, longitud: 240mm, paso de diente: 5 - 6,5mm, para cortes gruesos y rápidos en madera (tronco y poda)	5	5035048033326	1	29,58 €
DT2402-QZ	Hoja de sierra sable HCS, longitud: 203mm, paso de diente: 2.4-4mm, hoja Progressor para corte en madera de construcción (6mm - 150mm), aglomerado y MDF (6mm - 60mm), contrachapado, plástico (6mm - 150mm), paneles de madera (hasta 175mm)	5	5035048072691	1	30,75 €
DT2432-QZ	Hoja de sierra sable HCS, longitud: 305mm, paso de diente: 8.5mm, para corte en madera gruesa sin clavos (20-250mm), madera viva y poda (hasta 250mm)	5	5035048072813	1	28,31 €
DT2404-QZ	Hoja de sierra sable bi-metal, longitud: 150mm, paso de diente: 1.4-3.35mm, hoja Progressor para diferentes espesores de material, chapas metálicas finas o gruesas (1mm - 8mm), perfiles metálicos finos o gruesos (5mm - 100 mm).	5	5035048072707	1	25,81 €
DT2406-QZ	Hoja de sierra sable bi-metal para uso general, hoja Progressor para corte en madera con clavos/metal, aglomerado (5mm - 150mm), chapas metálicas, perfiles de aluminio (3mm - 18mm), plástico, fibra de vidrio, perfiles de plástico reforzados (5mm - 150mm)	5	5035048072714	1	41,02 €
DT2332-QZ	Hoja de sierra sable bi-metal, longitud: 152mm, paso de diente: 2mm, hoja de carburo, resistente al desgaste, para corte de bloques de mampostería ligeros, ladrillos, materiales abrasivos, cerámica, fibra de vidrio, acero dulce y madera con clavos	1	5035048011287	1	13,49 €
DT2421-QZ	Hoja de sierra sable bi-metal, longitud: 305mm, paso de diente: 12.7mm, hoja de carburo de tungsteno para corte de hormigón celular, ladrillo rojo y fibrocemento hasta 250mm	1	5035048072769	1	66,06 €
DT2400-QZ	Hoja de sierra sable bi-metal, longitud: 225mm, paso de diente: 2.5mm, para reparación de palés, corte en madera con clavos (5mm - 175mm), tubos de chapa metálica, perfiles de aluminio (3mm - 12mm), ideal para corte a ras flexible	100	5035048072684	1	492,37 €
DT2420-QZ	Hoja de sierra sable bi-metal, longitud: 240mm, paso de diente: 12.7mm, hoja de carburo de tungsteno para corte de hormigón celular, ladrillo rojo y fibrocemento hasta 150mm	1	5035048072752	1	48,34 €
DT2333-QZ	Hoja desierra sable, longitud 228mm, paso de diente: 2mm, resistente al desgaste de metal duro para cortar bloques de mampostería ligera, ladrillos, materiales abrasivos, cerámica, fibra de vidrio, acero templado y madera con clavos.	1	5035048011294	1	18,65 €
DT2422-QZ	Hoja de sierra sable bi-metal, longitud: 457mm, paso de diente: 12.7mm, hoja de carburo de tungsteno para corte de hormigón celular, ladrillo rojo y fibrocemento hasta 365mm	1	5035048072776	1	92,03 €

## HOJAS XR EXTREME RUNTIME™

Embalaje individual



REFERENCIA	DESCRIPCIÓN	CÓDIGO DE BARRAS	MASTER PACK	TARIFA ACCESORIOS SIN IVA
DT99554-QZ	Hoja de Sierra Sable Bi-metal XR EXTREME RUNTIME Longitud:152mm, paso del diente 6mm para madera y madera con clavos	5035048542149	1	27,37 €
DT99553-QZ	Hoja de Sierra Sable Bi-metal XR EXTREME RUNTIME Longitud:152mm paso de diente 1,8-1,4 mm metales, tuberías, plásticos y PVC	5035048542132	1	33,24 €
DT99555-QZ	Hoja de Sierra Sable Bi-metal XR EXTREME RUNTIME Longitud:230mm paso de diente 6mm para madera y madera con clavos	5035048542156	1	35,12 €
DT99552-QZ	Hoja de Sierra Sable Bi-metal XR EXTREME RUNTIME Longitud:203mm, paso de diente 1,8-1,4 mm para madera, aglomerado, metales, tuberías, plásticos y PVC	5035048542125	1	42,87 €
DT99551-QZ	Juego de 8 Hojas para Sierra sable XR EXTREME RUNTIME; 3x DT99554 152mm, 1x DT99555 230mm, 3x DT99553 152mm, 1x DT99552 203mm	5035048542118	1	62,61 €
DT99550-QZ	Juego de 8 Hojas para Sierra sable XR EXTREME RUNTIME 5x DT99554 152mm, 2x DT99555 230mm, 4x DT99553 152mm, 2x DT99552 203mm ideales para cortes en Madera y Metal	5035048542101	1	84,58 €

## HOJAS SEGMENTADAS BREAKAWAY™

REFERENCIA	DESCRIPCIÓN	U.E	CÓDIGO DE BARRAS	MASTER PACK	TARIFA ACCESORIOS SIN IVA
DT2417-QZ	Hoja de Sierra Sable Segmentada 152mm 14/18	5	5035048543504	1	24,08 €
DT2416-QZ	Hoja de Sierra Sable Segmentada 230mm 14/18	5	5035048543498	1	28,78 €

## HOJAS SEGMENTADA BREAKAWAY™

Juegos

REFERENCIA	DESCRIPCIÓN	U.E	CÓDIGO DE BARRAS	MASTER PACK	TARIFA ACCESORIOS SIN IVA
DT2446-QZ	Juego de 8 hojas de sierra sable segmentada: DT2416 x 2 + DT2417 x 6	8	5035048543481	1	38,65 €

**HOJAS DE SIERRA SABLE**

Juegos

REFERENCIA	DESCRIPCIÓN	CÓDIGO DE BARRAS	MASTER PACK	TARIFA ACCESORIOS SIN IVA
DT2440L-QZ	Juego de 6 hojas de sierra sable 2x (1xDT2300L, 1xDT2307L, 1xDT2315L, 1xDT2301L, 1xDT2308L, 1xDT2407L)	5035048088678	1	45,23 €
DT2443L-QZ	Juego de 8 hojas de sierra sable 2x (3xDT2300L, 3xDT2407L, 1xDT2308L, 1xDT2408L)	5035048089842	1	59,84 €
DT2441L-QZ	Juego de 12 hojas de sierra sable 2x (2xDT2300L, 2xDT2307L, 2xDT2315L, 2xDT2301L, 2xDT2308L, 1xDT2407L, 1xDT2408L)	5035048088685	1	80,59 €





## HOJAS DE SIERRA ALLIGATOR®

### CARACTERÍSTICAS

- Ideal para un corte rápido y fácil de bloques de construcción, madera, contrachapado, aglomerado y paneles de yeso.

REFERENCIA	DESCRIPCIÓN	CÓDIGO DE BARRAS	COMPATIBLE CON	MASTER PACK	TARIFA ACCESORIOS SIN IVA
DT2970-QZ	Hoja de sierra Alligator HSS de 295mm de longitud para madera blanda	5035048083635	DWE396	1	56,48 €
DT2971-QZ	Hoja de sierra Alligator HSS de 295mm de longitud para madera dura	5035048083642	DWE396	1	44,07 €
DT2972-QZ	Hoja de sierra Alligator TCT de 295mm de longitud para madera blanda	5035048083659	DWE396	1	104,58 €
DT2973-QZ	Hoja de sierra Alligator TCT de 295mm de longitud para el corte de bloque y termoarcilla (POROTON) clase 12	5035048083666	DWE396	1	80,47 €
DT2977-QZ	Hoja de sierra Alligator TCT de 295mm de longitud para el corte de bloque y termoarcilla (POROTON) clase 20	5035048083703	DWE396	1	128,38 €
DT2974-QZ	Hoja de sierra Alligator TCT de 430mm de longitud para el corte de bloque y termoarcilla (POROTON) clase 12	5035048083673	DWE398 y DCS398	1	102,29 €
DT2975-QZ	Hoja de sierra Alligator TCT de 430mm de longitud para el hormigón celular	5035048083680	DWE398 y DCS398	1	111,25 €
DT2976-QZ	Hoja de sierra Alligator TCT de 430mm de longitud para el corte de bloque y termoarcilla (POROTON) clase 20	5035048083697	DWE398 y DCS398	1	152,20 €
DT2979-QZ	Hoja de sierra Alligator HSS de 430mm de longitud para materiales de aislamiento	5035048098226	DWE398 y DCS398	1	98,03 €

## HOJAS DE SIERRA DE CINTA

### HOJAS PARA DW876



REFERENCIA	DESCRIPCIÓN	CÓDIGO DE BARRAS	MASTER PACK	TARIFA ACCESORIOS SIN IVA
DT8470-QZ	Hoja para sierra cinta, longitud: 2215mm, ancho: 4mm, espesor: 0.6mm, paso: 1.8mm, para marquetería en madera	5011402380978	1	64,50 €
DT8471-QZ	Hoja para sierra cinta, longitud: 2215mm, ancho: 6mm, espesor: 0.4mm, paso: 4.2mm, para cortes curvos en madera	5011402380985	1	58,10 €
DT8472-QZ	Hoja para sierra cinta, longitud: 2215mm, ancho: 10mm, espesor: 0.4mm, paso: 4.2mm, para cortes a la veta y a contraveta en madera	5011402380992	1	58,10 €
DT8473-QZ	Hoja para sierra cinta, longitud: 2215mm, ancho: 16mm, espesor: 0.6mm, paso: 6.4mm, para cortes rápidos a la veta en madera y en compuestos de tipo medio	5011402381005	1	59,62 €
DT8474-QZ	Hoja para sierra cinta, longitud: 2215mm, ancho: 20mm, espesor: 0.6mm, paso: 6.4mm, para cortes rápidos en madera gruesa	5011402381012	1	59,62 €
DT8475-QZ	Hoja para sierra cinta, longitud: 2215mm, ancho: 6mm, espesor: 0.6mm, paso: 1.4mm, para metal no ferroso, acero fino	5011402381029	1	46,36 €
DT8476-QZ	Hoja para sierra cinta, longitud: 2215mm, ancho: 12mm, espesor: 0.6mm, paso: 1.8mm, para metal no ferroso, acero fino	5011402381036	1	51,56 €



## HOJAS XR EXTREME RUNTIME™

REFERENCIA	DESCRIPCIÓN	CÓDIGO DE BARRAS	MASTER PACK	TARIFA ACCESORIOS SIN IVA
DT99593-QZ	Hoja de sierra Alligator HSS XR EXTREME RUNTIME de 430mm de longitud para madera dura	5035048542569	1	55,09 €
DT99591-QZ	Hoja de sierra Alligator XR Extreme, TCT de 430mm de longitud para el corte de bloque y termoarcilla (POROTON) clase 12	5035048542545	1	123,33 €

## HOJAS PARA SIERRA DE BANDA PARA USAR CON DCS377

REFERENCIA	DESCRIPCIÓN	CÓDIGO DE BARRAS	MASTER PACK	TARIFA ACCESORIOS SIN IVA
DT8468-QZ	3 Hojas para sierra de banda 690mm 18TPI	5054905296087	1	36,50 €

## HOJAS PARA DW738



### CARACTERÍSTICAS

- De acero especial.
- Los dientes afilados se deslizan limpiamente a través de la pieza, con un acabado perfecto (sólo hojas para madera).

REFERENCIA	DESCRIPCIÓN	CÓDIGO DE BARRAS	MASTER PACK	TARIFA ACCESORIOS SIN IVA
DT8480-QZ	Hoja para sierra cinta, longitud: 2095mm, ancho: 3mm, espesor: 0.6mm, paso: 4.2mm, para marquetería en madera	5035048025543	1	94,73 €
DT8481-QZ	Hoja para sierra cinta, longitud: 2095mm, ancho: 12mm, espesor: 0.6mm, paso: 4.2mm, para uso general	5035048025550	1	47,73 €
DT8482-QZ	Hoja para sierra cinta, longitud: 2095mm, ancho: 16mm, espesor: 0.6mm, paso: 6.4mm, para cortes gruesos en madera	5035048025567	1	52,54 €
DT8483-QZ	Hoja para sierra cinta, longitud: 2095mm, ancho: 6mm, espesor: 0.6mm, paso: 3.2mm, para cortes curvos en madera	5035048025574	1	44,70 €
DT8484-QZ	Hoja para sierra cinta, longitud: 2095mm, ancho: 6mm, espesor: 0.6mm, paso: 1.8mm, para cortes finos en metal no ferroso	5035048025581	1	48,49 €
DT8485-QZ	Hoja para sierra cinta, longitud: 2095mm, ancho: 12mm, espesor: 0.6mm, paso: 3.2mm, para cortes finos en metal no ferroso	5035048025598	1	52,32 €
DT8486-QZ	Hoja para sierra cinta, longitud: 2095mm, ancho: 10mm, espesor: 0.6mm, paso: 3.2mm, para adera, fórmica y laminados	5035048025604	1	46,38 €

## HOJAS PARA DCS371



REFERENCIA	DESCRIPCIÓN	U.E	CÓDIGO DE BARRAS	MASTER PACK	TARIFA ACCESORIOS SIN IVA
DT8461-QZ	Hoja Bi-metal para sierra de banda 1,4mm 18TPI	4	5035048090893	4	45,62 €
DT8462-QZ	Hoja Bi-metal para sierra de banda 1,1mm 24TPI	4	5035048090909	4	45,62 €

## HOJAS PARA CEPILLO











REFERENCIA	DESCRIPCIÓN	U.E	CÓDIGO DE BARRAS	MASTER PACK	TARIFA ACCESORIOS SIN IVA
DT3901-QZ	Hoja reversible para cepillo de TCT de 80mm	1	5035048059456	1	16,94 €
DT3905-QZ	Hoja reversible para cepillo de HSS de 82mm	1	5011402381852	1	7,77 €
DT3906-QZ	Hoja reversible para cepillo de TCT de 82mm	1	5011402381869	1	15,53 €

## MULTI-HERRAMIENTA OSCILANTE

## ACCESORIOS PARA MULTI-HERRAMIENTA OSCILANTE

	REFERENCIA	DESCRIPCIÓN	CÓDIGO DE BARRAS	MASTER PACK	TARIFA ACCESORIOS SIN IVA
	DT20701-QZ	Hoja de sierra para madera con clavos 30mm x 43mm para multi-herramienta oscilante	5035048099247	1	15,30 €
	DT20702-QZ	Hoja de sierra de titanio para madera y metal 44mm x 55mm para multi-herramienta oscilante	5035048099254	1	36,80 €
	DT20703-QZ	Hoja de sierra para madera dura 30mm x 67mm para multi-herramienta oscilante	5035048099261	1	14,71 €
	DT20704-QZ	Hoja de sierra para un corte rápido en madera blanda 30mm x 43mm para multi-herramienta oscilante	5035048099278	1	18,07 €
	DT20705-QZ	Hoja de sierra para un corte rápido en madera ancha 66mm x 43mm para multi-herramienta oscilante	5035048099285	1	20,88 €
	DT20706-QZ	Hojas de sierra para detalles 10mm x 43mm para multi-herramienta oscilante	5035048099292	1	12,13 €
	DT20707-QZ	Hoja de sierra de titanio para metal 30mm x 43mm para multi-herramienta oscilante	5035048099308	1	32,42 €
	DT20708-QZ	Hojas de sierra segmentada para madera y metal 100mm para multi-herramienta oscilante	5035048099315	1	19,49 €
	DT20709-QZ	Hoja de sierra segmentada de titanio 100mm para multi-herramienta oscilante	5035048099322	1	26,84 €
	DT20710-QZ	Hoja de sierra para corte al ras 100mm para multi-herramienta oscilante	5035048099339	1	22,53 €
	DT20711-QZ	Hoja de sierra de titanio para corte al ras 100mm para multi-herramienta oscilante	5035048099346	1	20,04 €
	DT20712-QZ	Hoja de sierra multi-material 100mm para materiales como moqueta, cartón, tejas de asfalto y de vinilo para multi-herramienta oscilante	5035048099353	1	13,01 €

	REFERENCIA	DESCRIPCIÓN	CÓDIGO DE BARRAS	MASTER PACK	TARIFA ACCESORIOS SIN IVA
	DT20713-QZ	Juego de 3 hojas de sierra para multi-herramienta DT20701-QZ, DT20706-QZ, DT20704-QZ, para multi-herramienta oscilante	5035048099360	1	38,81 €
	DT20714-QZ	Rascador rígido 52mm para multi-herramienta oscilante	5035048099384	1	7,29 €
	DT20715-QZ	Juego de 5 hojas de sierra para multi-herramienta DT20701-QZ, DT20704-QZ, DT20714-QZ, DT20711-QZ, para multi-herramienta oscilante	5035048099377	1	59,68 €
	DT20716-QZ	Rascador flexible 35mm para multi-herramienta oscilante para multi-herramienta oscilante	5035048099391	1	6,62 €
	DT20717-QZ	Hoja de sierra segmentada de carburo para azulejos 3mm (eliminación de juntas) para multi-herramienta oscilante	5035048099407	1	26,91 €
	DT20718-QZ	Hoja de corte segmentada de carburo para azulejo 5mm (para una eliminación rápida de la juntas) para multi-herramienta oscilante	5035048099414	1	33,52 €
	DT20719-QZ	Rascador de carburo para azulejos 93mm para multi-herramienta oscilante	5035048099421	1	26,01 €
	DT20700-QZ	Plato de lijado con velcro para multi-herramienta oscilante	5035048099230	1	10,43 €



Cortes limpios en bordes o en paneles de yeso ▲



Remover y limpiar juntas ▲



Corte de moqueta ▲



Corte de madera de construcción ▲



Preparación de superficies ▲



Lijado de detalles ▲



Raspado de adhesivos ▲



Corte de tuberías ▲

## LIJADO

### TERCIO DE HOJA CON ACOPLAMIENTO RÁPIDO 93 mm x 190 mm

- Compatible con:**
- DEWALT
  - AEG
  - BOSCH
  - CASALS
  - FESTOOL
  - HITACHI
  - MAKITA
  - METABO
  - PEUGEOT
  - SKIL

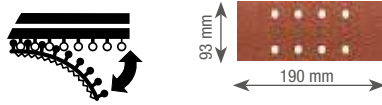

REFERENCIA	TAMAÑO DEL GRANO	PERFORACIONES	U.E	CÓDIGO DE BARRAS	MASTER PACK	TARIFA ACCESORIOS SIN IVA
DT8620-QZ	60	8	10	503504807208	1	8,89 €
DT8621-QZ	80	8	10	503504807215	1	8,89 €
DT8622-QZ	120	8	10	503504807222	1	8,89 €
DT8623-QZ	180	8	10	503504807239	1	8,89 €

### TERCIO DE HOJA 93 mm x 230 mm

- Compatible con:**
- DEWALT
  - BOSCH
  - FESTOOL
  - MAKITA
  - METABO
  - RYOBI
  - SKIL
  - AEG

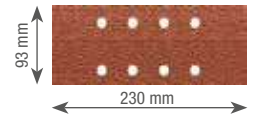

REFERENCIA	TAMAÑO DEL GRANO	PERFORACIONES	U.E	CÓDIGO DE BARRAS	MASTER PACK	TARIFA ACCESORIOS SIN IVA
DT8590-QZ	60	8	10	5035048069905	1	6,99 €
DT8591-QZ	80	8	10	5035048069912	1	6,99 €
DT8592-QZ	120	8	10	5035048069929	1	6,99 €

### MEDIA HOJA CON ACOPLAMIENTO RÁPIDO 115 mm x 228 mm

- Compatible con:**
- DEWALT
  - BOSCH
  - FESTOOL
  - HITACHI
  - MAKITA
  - METABO
  - PEUGEOT
  - RYOBI

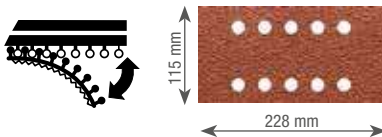

REFERENCIA	TAMAÑO DEL GRANO	PERFORACIONES	U.E	CÓDIGO DE BARRAS	MASTER PACK	TARIFA ACCESORIOS SIN IVA
DT8550-QZ	60	10	10	5035048069608	1	10,10 €
DT8551-QZ	80	10	10	5035048069615	1	9,71 €
DT8552-QZ	120	10	10	5035048069622	1	9,03 €

#### CARACTERÍSTICAS

- Papel abrasivo de grado industrial para todo tipo de trabajos de decapado, lijado y acabado en madera, pintura y masillas.
- El grano de óxido de aluminio de alta calidad consigue un acabado superior.
- El adhesivo de resina proporciona una excelente adherencia del grano y gran resistencia al calor para lijado con máquina.
- El soporte de peso

### CUARTO DE HOJA 115 mm x 140 mm

- Compatible con:**
- DEWALT
  - BOSCH
  - FESTOOL
  - MAKITA
  - METABO
  - RYOBI
  - SKIL
  - AEG

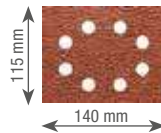

REFERENCIA	TAMAÑO DEL GRANO	PERFORACIONES	U.E	CÓDIGO DE BARRAS	MASTER PACK	TARIFA ACCESORIOS SIN IVA
DT3011-QZ	40	8	25	5035048058947	1	14,49 €
DT3012-QZ	60	8	25	5035048058954	1	10,98 €
DT3014-QZ	100	8	25	5035048058961	1	9,79 €
DT3015-QZ	150	8	25	5035048058978	1	9,98 €
DT3017-QZ	220	8	25	5035048058985	1	10,48 €

### CUARTO DE HOJA CON ACOPLAMIENTO RÁPIDO 115 mm x 115 mm

- Compatible con:**
- DeWALT
  - BOSCH
  - MAKITA
  - HITACHI
  - METABO

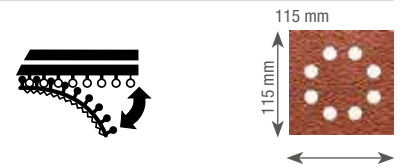

REFERENCIA	TAMAÑO DEL GRANO	PERFORACIONES	U.E	CÓDIGO DE BARRAS	MASTER PACK	TARIFA ACCESORIOS SIN IVA
DT3030-QZ	40	8	25	5035048014479	1	21,48 €
DT3031-QZ	60	8	25	5035048014493	1	21,48 €
DT3032-QZ	80	8	25	5035048014516	1	21,48 €
DT3033-QZ	120	8	25	5035048014530	1	17,16 €
DT3034-QZ	180	8	25	5035048014554	1	17,16 €
DT3035-QZ	240	8	25	5035048014578	1	17,16 €

## HOJA DE LIJA DELTA PERFORADA 93mm X 93mm

### COMPATIBLE CON:

- DEWALT - BOSCH - AEG - MAKITA - METABO

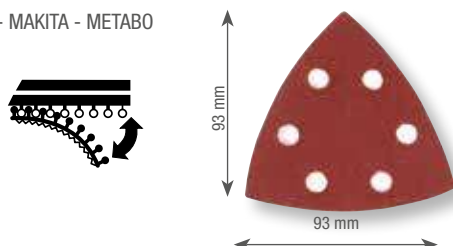

REFERENCIA	TAMAÑO DEL GRANO	U.E	CÓDIGO DE BARRAS	MASTER PACK	TARIFA ACCESORIOS SIN IVA
DT3090-QZ	40	10	5035048061770	1	6,67 €
DT3091-QZ	60	10	5035048061787	1	6,35 €
DT3092-QZ	80	10	5035048061794	1	6,35 €
DT3093-QZ	120	10	5035048061800	1	6,10 €
DT3094-QZ	180	10	5035048061817	1	6,10 €
DT3095-QZ	240	10	5035048061824	1	6,10 €

## LIJA DE MALLA

### CARACTERÍSTICAS

- Los granos de carburo de silicio proporcionan un lijado hasta cuatro veces más efectivo que las hojas de lija estándar
- Triple capa de granos de carburo de silicio para maximizar las aplicaciones abrasivas
- Diseño universal de malla abierta que se adapta a todas las configuraciones de agujero para la extracción del polvo



REFERENCIA	DESCRIPCIÓN	TAMAÑO DEL GRANO	U.E	CÓDIGO DE BARRAS	MASTER PACK	TARIFA ACCESORIOS SIN IVA
DTM8659-QZ	Lija de malla 1/2 de hoja 115x228mm	40	5	5035048543610	1	21,06 €
DTM8660-QZ	Lija de malla 1/2 de hoja 115x228mm	60	5	5035048543689	1	21,06 €
DTM8551-QZ	Lija de malla 1/2 de hoja 115x228mm	80	5	5035048024287	1	21,06 €
DTM8552-QZ	Lija de malla 1/2 de hoja 115x228mm	120	5	5035048024270	1	21,06 €
DTM8655-QZ	Lija de malla 1/3 de hoja	40	5	5035048543542	1	11,24 €
DTM8656-QZ	Lija de malla 1/3 de hoja	60	5	5035048543627	1	11,24 €
DTM8621-QZ	Lija de malla 1/3 de hoja	80	5	5035048024065	1	11,24 €
DTM8622-QZ	Lija de malla 1/3 de hoja	120	5	5035048024072	1	11,24 €
DTM8624-QZ	Lija de malla 1/3 de hoja	240	5	5035048024089	1	11,24 €
DTM8663-QZ	Lija de malla 1/4 de hoja	40	5	5035048543559	1	7,01 €
DTM8664-QZ	Lija de malla 1/4 de hoja	60	5	5035048543634	1	7,01 €
DTM3022-QZ	Lija de malla 1/4 de hoja	80	5	5035048024096	1	7,01 €
DTM3023-QZ	Lija de malla 1/4 de hoja	120	5	5035048024102	1	7,01 €
DTM3025-QZ	Lija de malla 1/4 de hoja	240	5	5035048024119	1	7,01 €
DTM8667-QZ	Lija de malla Delta	40	5	5035048543566	1	7,01 €
DTM8668-QZ	Lija de malla Delta	60	5	5035048543641	1	7,01 €
DTM3092-QZ	Lija de malla Delta	80	5	5035048024140	1	7,01 €
DTM3093-QZ	Lija de malla Delta	120	5	5035048024126	1	7,01 €
DTM3095-QZ	Lija de malla Delta	240	5	5035048024133	1	7,01 €
DTM8671-QZ	Disco de lija de malla 125mm	40	5	5035048543597	1	8,42 €
DTM8560-QZ	Disco de lija de malla 125mm	60	5	5035048093894	1	8,42 €
DTM3103-QZ	Disco de lija de malla 125mm	80	5	5035048024201	1	8,42 €
DTM3105-QZ	Disco de lija de malla 125mm	120	5	5035048024171	1	8,42 €
DTM3107-QZ	Disco de lija de malla 125mm	240	5	5035048024157	1	8,42 €
DTM8562-QZ	Disco de lija de malla 125mm	320	5	5035048093917	1	8,42 €
DTM8675-QZ	Disco de lija de malla 150mm	40	5	5035048543603	1	11,24 €
DTM8556-QZ	Disco de lija de malla 150mm	60	5	5035048093856	1	11,24 €
DTM3123-QZ	Disco de lija de malla 150mm	80	5	5035048024195	1	11,24 €
DTM3125-QZ	Disco de lija de malla 150mm	120	5	5035048024164	1	11,24 €
DTM3127-QZ	Disco de lija de malla 150mm	240	5	5035048024188	1	11,24 €
DTM8558-QZ	Disco de lija de malla 150mm	320	5	5035048093870	1	11,24 €
DTM8681-QZ	Disco de lija de malla 225mm	80	5	5035048543702	1	19,39 €
DTM8682-QZ	Disco de lija de malla 225mm	120	5	5035048543726	1	19,39 €
DTM8683-QZ	Disco de lija de malla 225mm	240	5	5035048543733	1	19,39 €

## ROLLOS - TERCIO DE HOJA

### CARACTERÍSTICAS

- Papel abrasivo de grado industrial para todo tipo de trabajos de decapado, lijado y acabado en madera, pintura y masillas.
- El grano de óxido de aluminio de alta calidad consigue un acabado superior.
- El adhesivo de resina proporciona una excelente adherencia del grano y gran resistencia al calor para lijado con máquina.
- El soporte de peso "E", fuerte y duradero garantiza una vida útil más larga y un mayor rendimiento

### COMPATIBLE CON:

- Para todo tipo de trabajos de lijado y acabado en madera, superficies pintadas y masillas.



REFERENCIA	TAMAÑO DEL GRANO	LONGITUD	U.E	CÓDIGO DE BARRAS	MASTER PACK	TARIFA ACCESORIOS SIN IVA
DT3579-QZ	40	25x93mm	1	5035048070871	1	39,45 €
DT3595-QZ	60	25x93mm	1	5035048067222	1	32,15 €
DT3596-QZ	80	25x93mm	1	5035048067239	1	31,83 €
DT3597-QZ	120	25x93mm	1	5035048067246	1	28,97 €
DT3598-QZ	180	25x93mm	1	5035048067253	1	28,97 €

## BANDAS DE LIJA 75mm x 533mm

### COMPATIBLE CON:

- DEWALT
- BOSCH
- ATLAS COPCO
- AEG
- CASALS
- FELISATTI
- FESTO
- HITACHI
- PEUGEOT
- RYOBI
- STAYER
- MAKITA
- METABO
- SKIL

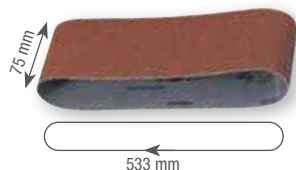

REFERENCIA	TAMAÑO DEL GRANO	U.E	CÓDIGO DE BARRAS	MASTER PACK	TARIFA ACCESORIOS SIN IVA
DT3376-QZ	60	3	5035048068717	1	10,73 €
DT3377-QZ	80	3	5035048068724	1	10,73 €
DT3628-QZ	100	3	5035048070840	1	10,73 €
DT3378-QZ	120	3	5035048068731	1	10,73 €
DT3301-QZ	40	10	5011402375172	1	23,64 €
DT3302-QZ	60	10	5011402375189	1	22,87 €
DT3303-QZ	80	10	5011402375196	1	22,17 €
DT3304-QZ	100	10	5011402375202	1	22,17 €
DT3629-QZ	120	10	5035048070857	1	22,17 €
DT3305-QZ	150	10	5011402375219	1	22,17 €
DT3307-QZ	220	10	5011402375226	1	22,17 €

## BANDAS DE LIJA 64mm x 356mm

### COMPATIBLE CON:

- DeWALT

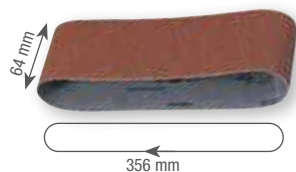

REFERENCIA	TAMAÑO DEL GRANO	U.E	CÓDIGO DE BARRAS	MASTER PACK	TARIFA ACCESORIOS SIN IVA
DT3661-QZ	60	3	5035048069011	1	15,50 €
DT3662-QZ	80	3	5035048069028	1	15,50 €
DT3663-QZ	100	3	5035048069035	1	15,50 €
DT3664-QZ	150	3	5035048069042	1	15,50 €
DT3299-QZ	220	3	5035048071960	1	15,50 €
DT3666-QZ	60	10	5035048069066	1	41,81 €
DT3667-QZ	80	10	5035048069073	1	41,81 €
DT3668-QZ	100	10	5035048069080	1	41,81 €

## BANDAS DE LIJA 100mm x 560mm

### COMPATIBLE CON:

- DEWALT
- ATLAS COPCO
- AEG
- ELU
- FESTO
- RYOBI

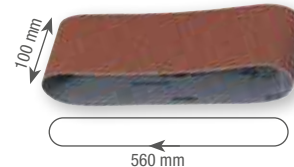

REFERENCIA	TAMAÑO DEL GRANO	U.E	CÓDIGO DE BARRAS	MASTER PACK	TARIFA ACCESORIOS SIN IVA
DT3312-QZ	40	3	5035048025642	1	19,62 €
DT3314-QZ	60	3	5035048025659	1	13,02 €
DT3315-QZ	80	3	5035048025666	1	13,02 €
DT3316-QZ	100	3	5035048025673	1	12,33 €
DT3318-QZ	150	3	5035048025680	1	12,33 €



## BANDAS DE LIJA 40x577mm

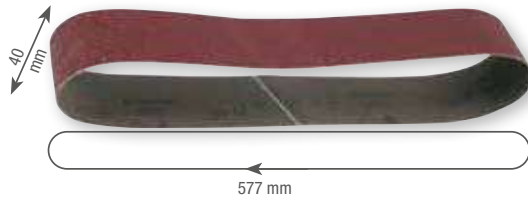

REFERENCIA	TAMAÑO DEL GRANO	U.E	CÓDIGO DE BARRAS	MASTER PACK	TARIFA ACCESORIOS SIN IVA
DT3343-QZ	100	3	5035048034293	1	6,10 €

## BANDAS DE LIJA 45mm x 715mm

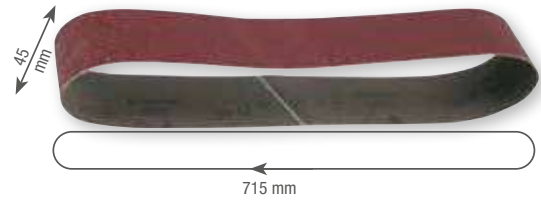

REFERENCIA	TAMAÑO DEL GRANO	U.E	CÓDIGO DE BARRAS	MASTER PACK	TARIFA ACCESORIOS SIN IVA
DT3351-QZ	80	3	5035048034378	1	8,89 €
DT3354-QZ	150	3	5035048034408	1	4,70 €

## DISCOS DE LIJA CON VELCRO 125mm

### COMPATIBLE CON:

- DEWALT
- BOSCH
- ATLAS COPCO
- AEG
- ELU
- FEIN
- FESTOOL
- HITACHI
- KRESS
- MAKITA
- METABO
- SKIL

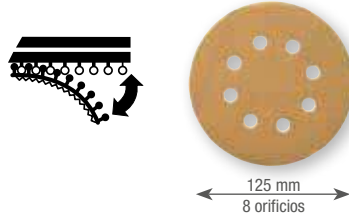

## DISCOS DE LIJA CON VELCRO 150mm

### COMPATIBLE CON:

- DEWALT
- BOSCH
- METABO
- HITACHI
- PEUGEOT

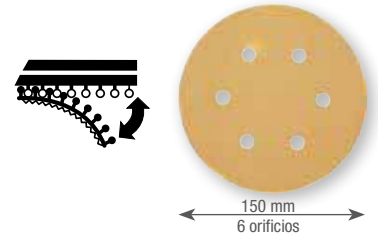

REFERENCIA	TAMAÑO DEL GRANO	ORIFICIOS	U.E	CÓDIGO DE BARRAS	MASTER PACK	TARIFA ACCESORIOS SIN IVA
DT3101-QZ	40	8	10	5035048058992	1	10,87 €
DT3111-QZ	40	8	25	5035048059067	1	21,03 €
DT3102-QZ	60	8	10	5035048059005	1	10,36 €
DT3112-QZ	60	8	25	5035048059074	1	19,76 €
DT3103-QZ	80	8	10	5035048059012	1	10,23 €
DT3113-QZ	80	8	25	5035048059081	1	19,57 €
DT3105-QZ	120	8	10	5035048059029	1	9,35 €
DT3115-QZ	120	8	25	5035048059098	1	16,52 €
DT3106-QZ	180	8	10	5035048059036	1	9,35 €
DT3116-QZ	180	8	25	5035048059104	1	16,52 €
DT3107-QZ	240	8	10	5035048059043	1	9,35 €
DT3117-QZ	240	8	25	5035048059111	1	16,52 €
DT3108-QZ	320	8	10	5035048059050	1	9,35 €
DT3118-QZ	320	8	25	5035048059128	1	16,52 €

REFERENCIA	TAMAÑO DEL GRANO	ORIFICIOS	U.E	CÓDIGO DE BARRAS	MASTER PACK	TARIFA ACCESORIOS SIN IVA
DT3121-QZ	40	6	10	5035048059135	1	12,08 €
DT3131-QZ	40	6	25	5035048059203	1	25,10 €
DT3122-QZ	60	6	10	5035048059142	1	11,37 €
DT3132-QZ	60	6	25	5035048059210	1	23,64 €
DT3123-QZ	80	6	10	5035048059159	1	11,37 €
DT3133-QZ	80	6	25	5035048059227	1	23,64 €
DT3125-QZ	120	6	10	5035048059166	1	11,37 €
DT3135-QZ	120	6	25	5035048059234	1	23,64 €
DT3126-QZ	180	6	10	5035048059173	1	11,37 €
DT3136-QZ	180	6	25	5035048059241	1	23,64 €
DT3127-QZ	240	6	10	5035048059180	1	10,48 €
DT3137-QZ	240	6	25	5035048059463	1	21,54 €
DT3128-QZ	320	6	10	5035048059197	1	10,48 €
DT3138-QZ	320	6	25	5035048059258	1	21,54 €



## ACCESORIOS PARA ENSAMBLADORA



REFERENCIA	DESCRIPCIÓN	U.E	CÓDIGO DE BARRAS	MASTER PACK	TARIFA ACCESORIOS SIN IVA
DT1306-QZ	Hoja de sierra para ensambladora, diámetro exterior: 102mm, diámetro interior: 22mm, espesor: 3.9mm, número de dientes: 12	1	5011402382118	1	64,61 €
DT3931-QZ	Galletas de ensamblaje para tableros de 13 A 18MM, N°10	1000	5035048033531	1	95,80 €
DT3932-QZ	Galletas de ensamblaje para tableros de 19mm, N°20	1000	5035048025383	1	105,21 €

## FRESAS DE CORTE RECTO

REFERENCIA	DESCRIPCIÓN	U.E	CÓDIGO DE BARRAS	MASTER PACK	TARIFA ACCESORIOS SIN IVA
DT90002-QZ	Fresa de corte recto 2 cortantes, diámetro de corte: 6mm, longitud de trabajo: 19mm	1	5035048538463	1	28,01 €
DT90003-QZ	Fresa de corte recto 2 cortantes, diámetro de corte: 8mm, longitud de trabajo: 20mm	1	5035048538494	1	28,01 €
DT90004-QZ	Fresa de corte recto 2 cortantes, diámetro de corte: 10mm, longitud de trabajo: 20mm	1	5035048538500	1	27,44 €
DT90006-QZ	Fresa de corte recto 2 cortantes, diámetro de corte: 14mm, longitud de trabajo: 20mm	1	5035048538524	1	31,23 €
DT90008-QZ	Fresa de corte recto 2 cortantes, diámetro de corte: 16mm, longitud de trabajo: 20mm	1	5035048538548	1	34,43 €
DT90009-QZ	Fresa de corte recto 2 cortantes, diámetro de corte: 18mm, longitud de trabajo: 20mm	1	5035048538555	1	33,41 €
DT90010-QZ	Fresa de corte recto 2 cortantes, diámetro de corte: 20mm, longitud de trabajo: 20mm	1	5035048538562	1	33,41 €
DT90011-QZ	Fresa de corte recto 2 cortantes, diámetro de corte: 22mm, longitud de trabajo: 20mm	1	5035048538586	1	37,68 €
DT90012-QZ	Fresa de corte recto 2 cortantes, diámetro de corte: 25mm, longitud de trabajo: 20mm	1	5035048538593	1	38,76 €

## Juegos DE FRESAS PARA MADERA

Juego

REFERENCIA	DESCRIPCIÓN	U.E	CÓDIGO DE BARRAS	MASTER PACK	TARIFA ACCESORIOS SIN IVA
DT90016-QZ	Juego de 12 fresas: 3 fresas rectas, recortadora, 2 fresas para redondear, fresa hueca para núcleos, cortador de cola de milano, fresa de ranura en V, fresa para calar, fresa de curva doble, fresa para biselar	12	5035048538647	1	131,74 €

## DISCOS DE LÁMINAS PLANAS



REFERENCIA	DESCRIPCIÓN	U.E	CÓDIGO DE BARRAS	MASTER PACK	TARIFA ACCESORIOS SIN IVA
DT3292-QZ	Ø 115 x G36	10	5035048075241	1	3,97 €
DT3293-QZ	Ø 115 x G60	10	5035048075258	1	3,97 €
DT3294-QZ	Ø 115 x G80	10	5035048075265	1	3,97 €
DT3295-QZ	Ø 115 x G120	10	5035048075272	1	3,97 €
DT3309-QZ	Ø 125 x G60	10	5035048075296	1	4,91 €
DT3310-QZ	Ø 125 x G80	10	5035048075302	1	4,91 €

## DISCOS DE LÁMINAS CONCAVOS

## CARACTERÍSTICAS

- Grano de óxido de circonio resistente y duradero.
- Gran resistencia y velocidad de eliminación de material.
- Bajo índice de ruido.
- Desbastado frío.

## APLICACIONES

- Para desbastar, eliminar el óxido y limpiar metales.



REFERENCIA	DESCRIPCIÓN	U.E	CÓDIGO DE BARRAS	MASTER PACK	TARIFA ACCESORIOS SIN IVA
DT3255-QZ	Ø 115 x G36	10	5035048075166	1	3,97 €
DT3256-QZ	Ø 115 x G60	10	5035048075173	1	3,97 €
DT3257-QZ	Ø 115 x G80	10	5035048075180	1	3,97 €
DT3265-QZ	Ø 125 x G36	10	5035048075203	1	4,91 €
DT3266-QZ	Ø 125 x G60	10	5035048075210	1	4,91 €
DT3267-QZ	Ø 125 x G80	10	5035048075227	1	4,91 €
DT3268-QZ	Ø 125 x G120	10	5035048075234	1	4,91 €



## CEPILLOS DE COPA DE ALAMBRE ONDULADO PARA AMOLADORAS DE ÁNGULO

### CARACTERÍSTICAS

- Alambre especialmente indicados para conseguir una eliminación óptima del material.
- Gran contenido de alambre para mayor durabilidad del cepillo.

### APLICACIONES

- Cepillos de copa de alambre para aplicaciones de limpieza.
- Cepillos de copa de alambre trenzado para trabajos intensivos de limpieza y eliminación de óxido y rebabas.



REFERENCIA	DESCRIPCIÓN	CÓDIGO DE BARRAS	MASTER PACK	TARIFA ACCESORIOS SIN IVA
DT3480-QZ	Cepillo de copa de alambre ondulado para amoladora, diámetro: 65mm, longitud del alambre: 19mm, diámetro interior: rosca M14	5035048079706	1	5,15 €
DT3489-QZ	Cepillo de copa de alambre ondulado para amoladora, diámetro: 100mm, longitud del alambre: 26mm, diámetro interior: rosca M14	5035048079720	1	11,69 €
DT3500-QZ	Cepillo de copa de alambre trenzado para amoladora, diámetro: 65mm, longitud del alambre: 18mm, diámetro interior: rosca M14	5011402375776	1	12,45 €
DT3492-QZ	Cepillo de copa de alambre trenzado para amoladora, diámetro: 75mm, longitud del alambre: 22mm, diámetro interior: rosca M14	5035048079751	1	12,33 €
DT3501-QZ	Cepillo de copa de alambre trenzado para amoladora, diámetro: 100mm, longitud del alambre: 24mm, diámetro interior: rosca M14	5011402375783	1	25,66 €
DT3502-QZ	Disco de alambre trenzado para amoladora, diámetro: 115mm, longitud del alambre: 22mm, diámetro interior: 22.2mm	5011402375790	1	16,40 €

## MUELAS PARA ESMERILAR Y AFILAR

### CARACTERÍSTICAS

- Ideales para el rectificado fino de acero templado y no templado, brocas helicoidales (no para brocas para piedra), cuchillas de cepillos, cinceles, rascadoras, punzones, cuchillas de cortacésped.

REFERENCIA	DESCRIPCIÓN	DIÁMETRO	CÓDIGO DE BARRAS	MASTER PACK	TARIFA ACCESORIOS SIN IVA
DT3385-QZ	Muela para esmerilar y afilar de óxido de aluminio blanco, diámetro: 125mm, espesor: 25mm, diámetro interior: 20mm	125 mm	5035048054116	1	20,13 €

## TUERCA DE SUJECIÓN RÁPIDA

Para Amoladora



REFERENCIA	DESCRIPCIÓN	CÓDIGO DE BARRAS	MASTER PACK	TARIFA ACCESORIOS SIN IVA
DT3559-QZ	Tuerca de sujeción rápida M14 para Amoladora	5035048543795	1	18,80 €

## PLATOS SOPORTE PARA AMOLADORA

### CARACTERÍSTICAS

- Accesorios para Amoladoras.

### APLICACIONES

- Ideal para obtener el máximo rendimiento de tu amoladora.



REFERENCIA	DESCRIPCIÓN	VELOCIDAD MÁXIMA	U.E	CÓDIGO DE BARRAS	MASTER PACK	TARIFA ACCESORIOS SIN IVA
DT3610-QZ	115mm x M14	13000	1	5035048059289	1	12,52 €
DT3611-QZ	125mm x M14	15000	1	5035048059296	1	14,79 €
DT3612-QZ	178mm x M14	8500	1	5035048059302	1	36,40 €

## BONETES PARA PULIR PARA AMOLADORAS

### CARACTERÍSTICAS

- Discos para pulir, compatibles con amoladora de Ø 115, 125, 178 y 180 mm.

### APLICACIONES

- Ideales para pulir en áreas de difícil acceso.



REFERENCIA	DESCRIPCIÓN	U.E	CÓDIGO DE BARRAS	MASTER PACK	TARIFA ACCESORIOS SIN IVA
DT3620-QZ	115 mm	1	5035048059319	1	5,72 €
DT3621-QZ	125 mm	1	5035048059326	1	10,23 €
DT3622-QZ	178 mm	1	5035048059333	1	12,25 €

## DISCOS DE CORTE ABRASIVOS

### DISCOS DE ALTO RENDIMIENTO

#### CARACTERÍSTICAS

- Óxido de aluminio de grado profesional.
- Adhesivo de resina de calidad superior.
- Fibra de vidrio reforzada.



### LATAS DE DISCOS DE CORTE DE ALTO RENDIMIENTO PARA ACERO INOXIDABLE - NO OSA

REFERENCIA	DIÁMETRO	ESPESOR	U.E	CÓDIGO DE BARRAS	MASTER PACK	TARIFA ACCESORIOS SIN IVA
DT3506-QZ	Ø 115mm	1 mm	10	5035048543023	10	9,26 €
DT3507-QZ	Ø 125mm	1 mm	10	5035048543030	10	10,43 €

### DISCOS DE CORTE EN CUBO - NO OSA

REFERENCIA	DIÁMETRO	ESPESOR	U.E	CÓDIGO DE BARRAS	MASTER PACK	TARIFA ACCESORIOS SIN IVA
DT20540-QZ	Ø 125mm	1 mm	10	5054905288471	1	85,00 €

### DISCOS DE CORTE DE ALTO RENDIMIENTO PARA ACERO INOXIDABLE

**NOVEDAD**

REFERENCIA	DIÁMETRO	ESPESOR	U.E	CÓDIGO DE BARRAS	MASTER PACK	TARIFA ACCESORIOS SIN IVA
DT20593-QZ	Ø 115mm	1 mm	25	5054905306298	1	20,00 €
DT20594-QZ	Ø 125mm	1 mm	25	5054905306304	1	23,00 €
DT20597-QZ	Ø 115mm	1 mm	50	5054905306328	1	38,00 €
DT20598-QZ	Ø 125mm	1 mm	50	5054905306335	1	44,00 €



DT20593



DT20597

### DISCOS DE CORTE PLANO ALTO RENDIMIENTO PARA METAL - OSA

REFERENCIA	DIÁMETRO	ESPE-SOR	U.E	CÓDIGO DE BARRAS	MASTER PACK	TARIFA ACCESORIOS SIN IVA
DWA8011RIA-AE	Ø 355	3	1	5035048502037	10	7,57 €

ROJO

AZUL



METAL



INOXIDABLE

### DISCOS DE CORTE DE ALTO RENDIMIENTO PARA ACERO INOXIDABLE - OSA

REFERENCIA	DIÁMETRO	ESPESOR	U.E	CÓDIGO DE BARRAS	MASTER PACK	TARIFA ACCESORIOS SIN IVA
DT3442-QZ	Ø 115	1	1	5035048014714	25	1,06 €
DT43908-QZ	Ø 180	1.6	1	5035048545485	25	2,37 €
DT43903-QZ	Ø 115	1.2	1	5035048545423	25	1,11 €
DT43905-QZ	Ø 115	1.6	1	5035048545430	25	1,18 €
DT43902-QZ	Ø 125	1	1	5035048545447	25	1,18 €
DT43904-QZ	Ø 125	1.2	1	5035048545454	25	1,29 €
DT43906-QZ	Ø 125	1.6	1	5035048545461	25	1,41 €
DT42380Z-QZ	Ø 180	1.2	1	5035048538005	25	2,18 €
DT43909-QZ	Ø 230	1.9	1	5035048545539	25	4,23 €

### DISCOS DE DESBASTE CÓNCAVOS DE ALTO DESEMPEÑO PARA METAL - OSA

REFERENCIA	DIÁMETRO	ESPESOR	U.E	CÓDIGO DE BARRAS	MASTER PACK	TARIFA ACCESORIOS SIN IVA
DX7921-AE	Ø 115	6	1	5035048218822	10	1,94 €
DX7941-AE	Ø 125	6	1	5035048218853	10	2,17 €
DX7961-AE	Ø 180	6	1	5035048218877	10	3,12 €
DT43919-QZ	Ø 230	6.3	1	5035048545676	10	4,97 €

### DISCOS DE CORTE CONCAVO DE ALTO RENDIMIENTO PARA METAL - OSA

REFERENCIA	DIÁMETRO	ESPESOR	U.E	CÓDIGO DE BARRAS	MASTER PACK	TARIFA ACCESORIOS SIN IVA
DX7927-AE	Ø 115	3	1	5035048219119	25	1,23 €
DT43911-QZ	Ø 125	2.8	1	5035048545560	25	1,35 €
DX7987-AE	Ø 230	3	1	5035048219188	25	3,29 €

## DISCOS EXTREME®

### CARACTERÍSTICAS

- Óxido de aluminio de grado industrial, acción de corte agresiva y larga vida útil.
- Fibra de vidrio reforzada.
- Adhesivo de resina de calidad superior
- Alta concentración de granos para mayor durabilidad



### DISCOS DE CORTE CÓNCAVO EXTREME® PARA METAL

REFERENCIA	DIÁMETRO	ESPE-SOR	U.E	CÓDIGO DE BARRAS	MASTER PACK	TARIFA ACCESORIOS SIN IVA
DX7967-AE	Ø 180	3	1	5035048219164	25	3,29 €

### DISCOS DE DESBASTE CONCAVOS EXTREME® PARA METAL

REFERENCIA	DIÁMETRO	ESPE-SOR	U.E	CÓDIGO DE BARRAS	MASTER PACK	TARIFA ACCESORIOS SIN IVA
DWA4514IA-AE	Ø 115	6	1	5035048501672	25	2,43 €
DW4543AIA-AE	Ø 125	6	1	5035048501764	10	2,72 €
DW4547AIA-AE	Ø 180	6	1	5035048501894	10	3,91 €
DW4549AIA-AE	Ø 230	6	1	5035048501962	10	6,23 €



## CORTE DE DIAMANTE

## EXTREME® METAL DISCO DE CORTE DE DIAMANTE

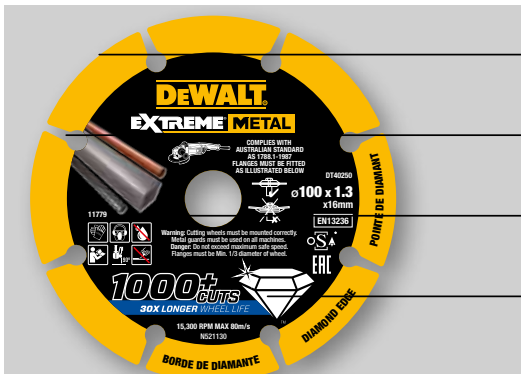
**DURABILIDAD EXTREMA**

1000+ cortes. 30 veces más vida útil en comparación con discos abrasivos.\*

**TECNOLOGÍA DE DIAMANTE**

Borde segmentado con partículas de diamante que garantizan precisión y profundidad de corte.

**SEGURIDAD**

El cuerpo de acero macizo reduce considerablemente el riesgo de rotura.

**MENOS POLVO**

Menos desgaste en comparación con los discos abrasivos - menos residuo de polvo y olor.

\* Rendimiento promedio de Extreme® Metal versus disco de corte abrasivo con granos de óxido de aluminio de 115 x 1mm en tubo de acero al carbono de 25mm.

REFERENCIA	DESCRIPCIÓN Diámetro / Espesor	CÓDIGO DE BARRAS	MASTER PACK	TARIFA ACCESORIOS SIN IVA
DT40251-QZ	115 x 1.3	5035048545294	1	16,44 €
DT40252-QZ	125 x 1.3	5035048545300	1	21,02 €
DT40254-QZ	180 x 1.5	5035048545348	1	41,11 €
DT40255-QZ	230 x 1.5	5035048545355	1	151,53 €
DT40257-QZ	355 x 3.3	5035048545393	1	144,31 €

## DISCO DE CORTE DE ALTO RENDIMIENTO

Corte en seco

**APLICACIONES**

- Materiales Abrasivos
- Hormigón
- Marmol
- Granito
- Azulejos

**BORDE SEGMENTADO**

REFERENCIA	DESCRIPCIÓN Diámetro / Diámetro Interior / Alt Segmento	CÓDIGO DE BARRAS	MASTER PACK	TARIFA ACCESORIOS SIN IVA
DT3701-QZ	115 x 22,2 x 7mm	5035048025895	1	14,83 €
DT3711-QZ	125 x 22,2 x 7mm	5035048025901	1	22,82 €
DT3721-QZ	180 x 22,2 x 7mm	5035048025918	1	34,22 €
DT3731-QZ	230 x 22,2 x 7mm	5035048025925	1	45,62 €

## DISCOS DE CORTE PROFESIONAL

Corte en seco

**APLICACIONES**

- Materiales Abrasivos
- Hormigón
- Marmol
- Granito
- Azulejos

**BORDE SEGMENTADO**

REFERENCIA	DESCRIPCIÓN Diámetro / Diámetro Interior / Alt Segmento	CÓDIGO DE BARRAS	MASTER PACK	TARIFA ACCESORIOS SIN IVA
DT3741-XJ	125 x 22,2 x 7.5 mm	5035048058381	1	49,76 €
DT3761-XJ	125 x 22,2 x 8.5 mm	5035048058480	1	76,68 €
DX3721	115 x 22.2 mm	5035048220085	1	42,11 €
DX3781	230 x 22.2 mm	5035048220108	1	88,01 €

**APLICACIONES**

- Cerámica
- Terracota
- Baldosas

**BORDE CONTINUO**

REFERENCIA	DESCRIPCIÓN Diámetro / Diámetro Interior / Alt Segmento	CÓDIGO DE BARRAS	MASTER PACK	TARIFA ACCESORIOS SIN IVA
DT3736-XJ	125 x 22,2 x 7 mm	5035048058749	1	40,65 €
DT3758-QZ	125 x 22,2 x 7 mm	5035048085479	1	70,58 €
DX3121	115 x 22,2 x 7 mm	5035048058749	1	40,65 €
DW47901HP	-	-	1	- €

**TURBO**

REFERENCIA	DESCRIPCIÓN Diámetro / Diámetro Interior / Alt Segmento	CÓDIGO DE BARRAS	MASTER PACK	TARIFA ACCESORIOS SIN IVA
DT3702-QZ	115 x 22,2 x 7mm	5035048025970	1	24,11 €
DT3712-QZ	125 x 22,2 x 7mm	5035048025987	1	31,10 €
DT3722-QZ	180 x 22,2 x 7mm	5035048025994	1	50,63 €
DT3732-QZ	230 x 22,2 x 7mm	5035048026007	1	65,97 €

**APLICACIONES**

- Baldosa
- Cerámica

**BORDE CONTINUO**

REFERENCIA	DESCRIPCIÓN Diámetro / Diámetro Interior / Alt Segmento	CÓDIGO DE BARRAS	MASTER PACK	TARIFA ACCESORIOS SIN IVA
DT3703-QZ	115 x 22,2 x 5mm	5035048025956	1	17,62 €
DT3713-QZ	125 x 22,2 x 5mm	5035048025963	1	21,64 €
DT40206-QZ	180 x 22,2 x 5mm	5035048095195	1	23,26 €

## DISCO DE DIAMANTE PARA TRONZADORA

Corte en seco



### APLICACIONES

- Metal
- Tubería
- Perfiles de metal

REFERENCIA	DESCRIPCIÓN Diámetro / Diámetro Interior / Alt Segmento	CÓDIGO DE BARRAS	MASTER PACK	TARIFA ACCESORIOS SIN IVA
DT3752-QZ	355 x 25,4 x 3mm	5035048083772	1	288,84 €

## DISCO DE CORTE PROFESIONAL PARA INGLETADORA

Corte en húmedo



### APLICACIONES

- Cerámica
- Marmol
- Granito
- Azulejos

### TURBO

REFERENCIA	DESCRIPCIÓN Diámetro / Diámetro Interior / Alt Segmento	CÓDIGO DE BARRAS	MASTER PACK	TARIFA ACCESORIOS SIN IVA
DT3733-XJ	250 x 25,4 x 8mm	5035048012413	1	84,67 €
DT3734-XJ	250 x 25,4 x 5mm	5035048012420	1	84,67 €

## DISCOS 115mm / 125mm MULTI-MATERIAL

Multicorte

REFERENCIA	DESCRIPCIÓN Diámetro / Diámetro Interior / Alt Segmento	CÓDIGO DE BARRAS	MASTER PACK	TARIFA ACCESORIOS SIN IVA
DT20596-QZ	115 x 25,4 x 3mm	5054905306311	1	1,42 €
DT20595-QZ	125 x 25,4 x 3mm	5054905301149	1	1,68 €



## DISCOS 76mm PARA AMOLADORA MULTICORTE DCS438N-XJ

Multicorte

REFERENCIA	DESCRIPCIÓN Diámetro / Diámetro Interior / Alt Segmento	CÓDIGO DE BARRAS	MASTER PACK	TARIFA ACCESORIOS SIN IVA
DT20590-QZ	76 x 10 x 3mm	5054905300906	1	17,75 €
DT20591-QZ	76 x 10 x 3mm	5054905300913	1	10,40 €
DT20592-QZ	76 x 10 x 3mm	5054905300920	1	5,15 €

## DISCO DE DIAMANTE PARA DWC410

Corte en seco y húmedo



### APLICACIONES

- Cerámica
- Marmol
- Granito
- Azulejos

REFERENCIA	DESCRIPCIÓN	CÓDIGO DE BARRAS	MASTER PACK	TARIFA ACCESORIOS SIN IVA
DT3714-QZ	110 x 20 x 5mm	5035048083109	1	15,73 €
DT3715-QZ	110 x 20 x 8mm	5035048083116	1	36,79 €

## DISCO DE DIAMANTE EXTREME RUNTIME



### APLICACIONES

- Hormigón
- Marmol
- Azulejos
- Cerámica
- Terracota
- Baldosas



REFERENCIA	DESCRIPCIÓN	CÓDIGO DE BARRAS	MASTER PACK	TARIFA ACCESORIOS SIN IVA
DT90294-QZ	Hoja de diamante EXTREME RUNTIME 125mm	5054905249960	1	54,75 €
DT40260-QZ	Disco de diamante EXTREME RUNTIME 230mm	5035048504123	1	105,71 €

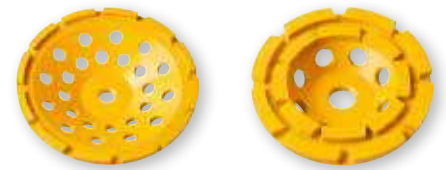

## COPAS DE DIAMANTE

### CARACTERÍSTICAS

- Diamante simple, doble y turbo para mayor rapidez, acabados finos o aplicaciones combinadas.
- Disco sinterizado para corte en seco rosca M14.

### DESCRIPCIÓN

- Modelado de hormigón.
- Acabados.
- Preparación de suelos

REFERENCIA	DESCRIPCIÓN	CÓDIGO DE BARRAS	MASTER PACK	TARIFA ACCESORIOS SIN IVA
DT3795-QZ	Disco de copa de 125mm rosca M14 simple	5035048085486	1	57,75 €
DT3796-QZ	Disco de copa de 125mm rosca M14 doble	5035048085493	1	96,31 €
DT3797-QZ	Disco de copa de 125mm rosca M14 turbo	5035048085509	1	102,71 €

## CLAVOS Y TORNILLOS

### TORNILLOS ROSCA FINA PARA PANELES DE YESO

REFERENCIA	TIPO	LONG.	U.E.	COMPATIBLE	CÓDIGO DE BARRAS	MASTER PACK	TARIFA ACCESORIOS SIN IVA
DWF4000250	PH2 3.5	25mm	1000	DCF620D2	75352140612	1	28,11 €
DWF4000350	PH2 3.5	35mm	1000	DCF620D2	75352140636	1	31,94 €
DWF4000450	PH2 3.5	48mm	1000	DCF620D2	75352140650	1	35,78 €
DWF4000550	PH2 3.5	55mm	1000	DCF620D2	75352140667	1	38,33 €

### TORNILLOS ROSCA GRUESA PARA PANELES DE YESO

REFERENCIA	TIPO	LONG.	U.E.	COMPATIBLE	CÓDIGO DE BARRAS	MASTER PACK	TARIFA ACCESORIOS SIN IVA
DWF4100350	PH2 3.5	35mm	1000	DCF620D2	75352140674	1	26,83 €
DWF4100450	PH2 3.5	45mm	1000	DCF620D2	75352140681	1	37,05 €
DWF4100550	PH2 3.5	55mm	1000	DCF620D2	75352140698	1	38,33 €

### CLAVOS 1,25mm RECTOS PARA CLAVADORAS NEUMÁTICAS 18 GAUGE

#### GALVANIZADOS

REFERENCIA	DIÁM.	LONG.	U.E.	COMPATIBLE	CÓDIGO DE BARRAS	MASTER PACK	TARIFA ACCESORIOS SIN IVA
DNBT1820GZ	1.25mm	20mm	5000	DPN1850PP - DPSB21N1-XJ	5902013951834	1	7,29 €
DNBT1825GZ	1.25mm	25mm	5000	DPN1850PP-XJ	5902013951810	1	8,02 €
DNBT1830GZ	1.25mm	30mm	5000	DPN1850PP - DPSB21N1-XJ	5902013951797	1	10,46 €
DNBT1835GZ	1.25mm	35mm	5000	DPN1850PP-XJ	5902013951773	1	11,10 €
DNBT1850GZ	1.25mm	50mm	5000	DPN1850PP-XJ	5902013951704	1	14,81 €
DNBT1835SZ	1.25mm	35mm	5000	DPN1850PP-XJ	5902013951766	1	40,70 €
DNBT1840GZ	1.25mm	40mm	5000	DPN1850PP - DPSB21N1-XJ	5902013951742	1	12,93 €
DNBT1850SZ	1.25mm	50mm	5000	DPN1850PP-XJ	5902013951698	1	61,67 €

### CLAVOS PARA CLAVADORAS DCN692, DPN9033 - 33°

REFERENCIA	DIÁM.	LONG.	U.E.	COMPATIBLE	CÓDIGO DE BARRAS	MASTER PACK	TARIFA ACCESORIOS SIN IVA
DNW28R50E	2.8mm	50mm	2200	DCN692 - DPN9033	5902013950752	1	41,94 €
DNW28R75E	2.8mm	75mm	2200	DCN692 - DPN9033	5902013950691	1	47,92 €
DNW31R75E	3.1mm	75mm	2200	DCN692 - DPN9033	5902013950592	1	57,51 €
DNW31R90E	3.1mm	90mm	2200	DCN692 - DPN9033	5902013950578	1	59,90 €
DNW3190G12E	3.1mm	90mm	2200	DCN692 - DPN9033	5902013950615	1	83,87 €



### CLAVOS 1,5mm RECTOS PARA CLAVADORAS NEUMÁTICAS 16 GAUGE

#### GALVANIZADOS

REFERENCIA	DIÁM.	LONG.	U.E.	COMPATIBLE	CÓDIGO DE BARRAS	MASTER PACK	TARIFA ACCESORIOS SIN IVA
DNBSB1625Z	1.5mm	25mm	5000	DNP1664PP-XJ	5902013951667	1	13,98 €
DNBSB1632Z	1.5mm	32mm	2500	DNP1664PP-XJ	5902013951650	1	9,40 €
DNBSB1638Z	1.5mm	38mm	2500	DNP1664PP-XJ	5902013951643	1	9,87 €
DNBSB1645Z	1.5mm	45mm	2500	DNP1664PP-XJ	5902013951636	1	12,34 €
DNBSB1650Z	1.5mm	50mm	2500	DNP1664PP-XJ	5902013951629	1	12,93 €
DNBSB1664Z	1.5mm	65mm	2500	DNP1664PP-XJ	5902013951980	1	14,81 €
DNBSB1625S316Z	1.5mm	25mm	2500	DNP1664PP-XJ	5902013960027	1	67,84 €
DNBSB1650S316Z	1.5mm	50mm	2500	DNP1664PP-XJ	5902013959991	1	71,54 €

### CLAVOS 1,6mm 20°

REFERENCIA	DIÁM.	LONG.	U.E.	COMPATIBLE	CÓDIGO DE BARRAS	MASTER PACK	TARIFA ACCESORIOS SIN IVA
DNBA1632GZ	1.6mm	32mm	2500	DCN660P2	5902013961178	1	22,33 €
DNBA1638GZ	1.6mm	38mm	2500	DCN660P2	5902013961161	1	24,54 €
DNBA1644GZ	1.6mm	44mm	2500	DCN660P2	5902013961154	1	26,61 €
DNBA1650GZ	1.6mm	50mm	2500	DCN660P2	5902013961147	1	29,49 €
DNBA1663GZ	1.6mm	63mm	2500	DCN660P2	5902013961130	1	31,65 €

### CLAVOS 1,8mm 33° PARA CLAVADORA DE ACABADOS

REFERENCIA	DIÁM.	LONG.	U.E.	COMPATIBLE	CÓDIGO DE BARRAS	MASTER PACK	TARIFA ACCESORIOS SIN IVA
DNBDA1532GZ	1.8mm	32mm	4000	DCN650	5902013951520	1	35,24 €
DNBDA1538GZ	1.8mm	38mm	4000	DCN650	5902013951513	1	38,77 €
DNBDA1545GZ	1.8mm	45mm	4000	DCN650	5902013951506	1	43,46 €
DNBDA1550GZ	1.8mm	50mm	4000	DCN650	5902013951490	1	50,51 €
DNBDA1564GZ	1.8mm	64mm	4000	DCN650	5902013951483	1	56,39 €
DNBDA1538SZ	1.8mm	38mm	4000	DCN650	5902013951476	1	109,24 €
DNBDA1550SZ	1.8mm	50mm	4000	DCN650	5902013951469	1	139,79 €

### CLAVOS PARA CLAVADORAS NEUMÁTICAS DPN2330-XJ

REFERENCIA	DIÁM.	LONG.	U.E.	COMPATIBLE	CÓDIGO DE BARRAS	MASTER PACK	TARIFA ACCESORIOS SIN IVA
DNBHL2315Z	0.6mm	15mm	2000	DPN2330-XJ	5902013959403	1	14,37 €
DNBHL2318Z	0.6mm	18mm	2000	DPN2330-XJ	5902013959397	1	14,37 €
DNBHL2325Z	0.6mm	25mm	1000	DPN2330-XJ	5902013959380	1	10,19 €

## GRAPAS 5,6mm PARA GRAPADORAS NEUMÁTICAS GALVANIZADOS

REFERENCIA	DIÁM.	LONG.	U.E.	COMPATIBLE	CÓDIGO DE BARRAS	MASTER PACK	TARIFA ACCESORIOS SIN IVA
DSTSX12Z	5.6mm	12mm	5000	DPSSX38-XJ - DPSB21N1-XJ	5902013951605	1	<b>7,65 €</b>
DSTSX15Z	5.6mm	15mm	5000	DPSSX38-XJ - DPSB21N1-XJ	5902013951599	1	<b>9,81 €</b>
DSTSX22Z	5.6mm	22mm	5000	DPSSX38-XJ - DPSB21N1-XJ	5902013951575	1	<b>13,18 €</b>
DSTSX25Z	5.6mm	25mm	5000	DPSSX38-XJ - DPSB21N1-XJ	5902013951568	1	<b>10,78 €</b>
DSTSX35SE	5.6mm	35mm	5000	DPSSX38-XJ - DPSB21N1-XJ	5902013951414	1	<b>76,21 €</b>
DSTSX35Z	5.6mm	35mm	3000	DPSSX38-XJ - DPSB21N1-XJ	5902013951544	1	<b>23,96 €</b>

## GRAPAS 12,8mm PARA GRAPADORAS NEUMÁTICAS

### SERIE 80

REFERENCIA	DIÁM.	LONG.	U.E.	COMPATIBLE	CÓDIGO DE BARRAS	MASTER PACK	TARIFA ACCESORIOS SIN IVA
DST8006Z	12.8mm	6mm	10000	DPS8016-XJ	5902013959373	1	<b>6,11 €</b>
DST8008Z	12.8mm	8mm	10000	DPS8016-XJ	5902013959366	1	<b>6,57 €</b>
DST8010Z	12.8mm	10mm	10000	DPS8016-XJ	5902013959359	1	<b>7,19 €</b>
DST8014Z	12.8mm	14mm	10000	DPS8016-XJ	5902013959335	1	<b>9,35 €</b>
DST8016Z	12.8mm	16mm	5000	DPS8016-XJ	5902013959328	1	<b>5,39 €</b>

## CLAVOS PARA CLAVADORA SIN CABLE DE HORMIGÓN

REFERENCIA	DIÁM.	LONG.	U.E.	COMPATIBLE	CÓDIGO DE BARRAS	MASTER PACK	TARIFA ACCESORIOS SIN IVA
DCN8901015	2.6mm	15	1005	DCN890	5054905022334	1	<b>30,80 €</b>
DCN8901020	2.6mm	20	1005	DCN890	5054905022341	1	<b>31,72 €</b>
DCN8901025	2.6mm	25	1005	DCN890	5054905022358	1	<b>35,24 €</b>
DCN8901030	2.6mm	30	1005	DCN890	5054905022365	1	<b>39,23 €</b>
DCN8901035	2.6mm	35	1005	DCN890	5054905022372	1	<b>43,34 €</b>
DCN8901040	2.6mm	40	1005	DCN890	5054905022389	1	<b>46,99 €</b>
DCN8901045	2.6mm	45	510	DCN890	5054905022396	1	<b>28,07 €</b>
DCN8901050	2.6mm	50	510	DCN890	5054905022402	1	<b>30,07 €</b>
DCN8901055	2.6mm	55	510	DCN890	5054905022419	1	<b>33,42 €</b>
DCN8901057	2.6mm	57	510	DCN890	5054905022426	1	<b>41,58 €</b>
DCN8902015	3.7mm	15	1005	DCN890	5054905022433	1	<b>56,27 €</b>
DCN8902020	3.7mm	20	1005	DCN890	5054905022440	1	<b>57,91 €</b>
DCN8902025	3.7mm	25	1005	DCN890	5054905022457	1	<b>63,64 €</b>

### LIGA DE METAL

REFERENCIA	DIÁM.	LONG.	U.E.	COMPATIBLE	CÓDIGO DE BARRAS	MASTER PACK	TARIFA ACCESORIOS SIN IVA
DCN8903013	3.0mm	13	1005	DCN890	5054905022464	1	<b>52,86 €</b>
DCN8903017	3.0mm	17	1005	DCN890	5054905022471	1	<b>58,74 €</b>
DCN8903022	3.0mm	22	1005	DCN890	5054905022488	1	<b>62,25 €</b>
DCN8903027	3.0mm	27	1005	DCN890	5054905022495	1	<b>66,96 €</b>
DCN8903032	3.0mm	32	1005	DCN890	5054905022501	1	<b>70,48 €</b>
DCN8903038	3.0mm	38	1005	DCN890	5054905022518	1	<b>76,36 €</b>
DCN8903043	3.0mm	43	510	DCN890	5054905022525	1	<b>57,44 €</b>
DCN8903048	3.0mm	48	510	DCN890	5054905022532	1	<b>62,73 €</b>
DCN8903053	3.0mm	53	510	DCN890	5054905022549	1	<b>66,82 €</b>
DCN8903057	3.0mm	57	510	DCN890	5054905022556	1	<b>70,48 €</b>

## CLAVOS PARA CLAVADORA MANUAL PARA TARIMAS DMF1550

REFERENCIA	DIÁM.	LONG.	U.E.	COMPATIBLE	CÓDIGO DE BARRAS	MASTER PACK	TARIFA ACCESORIOS SIN IVA
DNDL50Z	1mm	50mm	1000	DMF1550	5902013951674	1	<b>20,99 €</b>



## ACCESORIOS PARA CLAVADORA SIN CABLE DE HORMIGÓN

REFERENCIA	DESCRIPCIÓN	COMPATIBLE	CÓDIGO DE BARRAS	MASTER PACK	TARIFA ACCESORIOS SIN IVA
DCN8901-XJ	Kits de sustitución	DCN890	5035048678237	1	<b>146,83 €</b>
DCN8905-XJ	Extensión para zona de difícil acceso	DCN890	5035048678220	1	<b>293,66 €</b>
DCN8904-XJ	Punta de contacto para placa Yeso	DCN890	5035048678268	1	<b>38,18 €</b>
DCN8903-XJ	Punta de contacto Estándar	DCN890	5035048678251	1	<b>38,18 €</b>
DCN8902-XJ	Punta de contacto Magnética	DCN890	5035048678244	1	<b>58,15 €</b>

## CLAVOS 33° CLAVOS PARA CLAVADORAS SIN CABLE

REFERENCIA	DIÁM.	LONG.	U.E.	COMPATIBLE	CÓDIGO DE BARRAS	MASTER PACK	TARIFA ACCESORIOS SIN IVA
DNPT28R50Z	2.8mm	50mm	2200	DPN692P2-QW; DPN9033SM-XJ	5902013961536	1	<b>53,94 €</b>
DNPT28R50G12Z	2.8mm	90mm	2200	DPN692P2-QW; DPN9033SM-XJ	5902013961529	1	<b>67,40 €</b>
DNPT2863Z	2.8mm	63mm	2200	DPN692P2-QW; DPN9033SM-XJ	5902013961505	1	<b>53,94 €</b>
DNPT2863G12Z	2.8mm	90mm	2200	DPN692P2-QW; DPN9033SM-XJ	5902013961499	1	<b>67,40 €</b>
DNPT28R63Z	2.8mm	50mm	2200	DPN692P2-QW; DPN9033SM-XJ	5902013961482	1	<b>62,03 €</b>
DNPT28R63G12Z	2.8mm	63mm	2200	DPN692P2-QW; DPN9033SM-XJ	5902013961475	1	<b>80,94 €</b>
DNPT28R75Z	2.8mm	75mm	2200	DPN692P2-QW; DPN9033SM-XJ	5902013961420	1	<b>67,40 €</b>
DNPT28R75G12Z	2.8mm	75mm	2200	DPN692P2-QW; DPN9033SM-XJ	5902013961413	1	<b>89,04 €</b>
DNPT3190Z	3.1mm	90mm	2200	DPN692P2-QW; DPN9033SM-XJ	5902013961390	1	<b>80,94 €</b>
DNPT3190G12Z	3.1mm	90mm	2200	DPN692P2-QW; DPN9033SM-XJ	5902013961383	1	<b>94,42 €</b>
DNPT31R90Z	3.1mm	90mm	2200	DPN692P2-QW; DPN9033SM-XJ	5902013961376	1	<b>94,42 €</b>
DNPT31R90G12Z	3.1mm	90mm	2200	DPN692P2-QW; DPN9033SM-XJ	5902013961369	1	<b>107,89 €</b>

## JUEGOS DE ACCESORIOS











	REFERENCIA	CÓDIGO DE BARRAS	DESCRIPCIÓN	MASTER PACK	TARIFA ACCESORIOS SIN IVA
<b>BROCAS PARA PIEDRA</b>					
<b>JUEGOS DE BROCAS PARA PIEDRA</b>					
	DT6952-QZ	5011402373413	Juego de 5 brocas para piedra en cassette de plástico Ø 4,5,6,8,10mm	1	7,00 €
	DT6956-QZ	5035048060797	Juego de 5 brocas para piedra Extreme con vástago de 3 caras en cassette de plástico Ø 4,5,6,8,10mm	1	21,15 €
<b>JUEGOS DE BROCAS SDS PLUS®</b>					
	DT60302-QZ	5035048095461	Juego de 6 brocas SDS plus® 2 uds Ø 6,8,10mm x160mm	1	12,05 €
	DT9700-QZ	5035048056400	Juego de brocas SDS plus® Extreme 2 en cassette de plástico Ø 5,6,8,10mm	1	16,57 €
	DT70753-QZ	5054905247058	Tough Case mediana en blíster con 10 brocas SDS plus® EXTREME 2, 5, 6x2 (110mm), 6x2, 7, 8, 9, 10, 12 (160mm)	1	46,54 €
<b>JUEGOS DE BROCAS CON CABEZAL DE CARBURO XLR® SDS plus®</b>					
	DT8976-QZ	5035048078341	Juego de 7 brocas XLR® SDS plus® en cassette de metal Ø 5,6x2,8x2,10,12mm	1	63,64 €







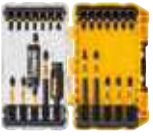

## JUEGOS DE BROCAS PARA METAL

<b>JUEGOS BROCAS PARA METAL EXTREME 2</b>					
REFERENCIA	CÓDIGO DE BARRAS	DESCRIPCIÓN	MASTER PACK	TARIFA ACCESORIOS SIN IVA	
DT70710-QZ	5035048503805	Tough Case pequeña con 13 brocas para metal HSS-G EXTREME 2: 1.5 – 7mm	1	42,38 €	
DT7926-XJ	5035048060285	Tough Case grande con 29 brocas para metal Extreme 2, Ø 1 - 13mm	1	159,98 €	
<b>JUEGOS DE BROCAS DE COBALTO HSS-E EXTREME</b>					
REFERENCIA	CÓDIGO DE BARRAS	DESCRIPCIÓN	MASTER PACK	TARIFA ACCESORIOS SIN IVA	
DT4956-QZ	5035048535059	Juego de 6 brocas de cobalto HSS-E Extreme para metal en cassette de plástico 2,3,4,5,6,8mm	1	25,76 €	
DT4968-QZ	5035048542811	Tough Case con 13 brocas con puntas de cobalto EXTREME, 4, 1.5, 2, 2.5, 3, 3.2, 4, 4.5, 5, 5.5, 6, 6.5, 7	1	57,04 €	
<b>JUEGOS DE BROCAS PARA METAL HSS-R DIN 338</b>					
REFERENCIA	CÓDIGO DE BARRAS	DESCRIPCIÓN	MASTER PACK	TARIFA ACCESORIOS SIN IVA	
DT5930-QZ	5035048077436	Juego de 29 brocas para metal HSS-R DIN 338 Ø 1 - 13mm	1	79,84 €	



	REFERENCIA	CÓDIGO DE BARRAS	DESCRIPCIÓN	MASTER PACK	TARIFA ACCESORIOS SIN IVA
<b>BROCAS PARA METAL</b>					
<b>JUEGOS DE BROCAS PARA METAL HSS-G DIN 338</b>					
	DT5921-QZ	5011402374137	Juego de 10 brocas para metal HSS-G DIN 338 en cassette de plástico Ø 1,2,3,4,5,6,7,8,9,10mm	1	36,91 €
	DT5922-QZ	5011402374151	Juego de 13 brocas para metal HSS-G DIN 338 en cassette de plástico Ø 1.5,2,2.5,3,2,3,3.5,4,4.5,5x2,5,5,6,6,5mm	1	29,67 €
	DT5929-QZ	5035048077429	Juego de 29 piezas para metal HSS-G DIN 338 Ø 1 - 13mm	1	144,73 €
	DT5923-QZ	5011402374175	Juego de 19 brocas para metal HSS-G DIN 338 en cassette metálica Ø 1 - 10mm	1	68,55 €
<b>BROCAS PARA MADERA</b>					
<b>JUEGOS DE BROCAS ESTÁNDAR PARA MADERA</b>					
	DT4535-QZ	5011402385713	Juego de 5 brocas estándar para madera en cassette de plástico Ø 4,5,6,8,10mm	1	8,94 €
	DT90237-QZ	5054905245320	Juego de brocas de triple flauta ext 152mm (16mm, 20mm 25mm)	1	37,64 €
	DT90238-QZ	5054905245337	Juego de brocas de triple flauta ext 152mm (13mm, 16mm 20mm, 22mm, 25mm, 32mm)	1	91,25 €
	DT70751-QZ	5054905247034	Tough Case mediana con 9 Brocas de pala para Madera. Ø 12, 14, 16, 18, 20, 22, 25, 28, 32 mm	1	37,36 €

	REFERENCIA	CÓDIGO DE BARRAS	DESCRIPCIÓN	MASTER PACK	TARIFA ACCESORIOS SIN IVA
<b>JUEGOS DE ACCESORIOS PARA ATORNILLAR</b>					
	DT70518T-QZ <b>IMPACT TORSION</b>	5035048089576	Juego de 10 piezas para atornillar con portapuntas pivotante: puntas IMPACT TORSION de 25mm: P16 x1, T15 x1, T30 x1, Ph2 x2, Pz3 x2, Pz2 x2, portapuntas pivotante.	1	16,78 €
	DT70618T-QZ <b>FLEX TORQ</b>	5035048536957	Juego de 16 piezas FLEXTORQ para atornillar con guía magnética compacta. Puntas de atornillar de 25mm Pz2. Guía magnética compacta.	12	13,78 €
	DT70522T-QZ <b>FLEX TORQ</b>	5035048089590	Juego de 16 piezas FLEXTORQ para atornillar con guía magnética compacta. Puntas de atornillar de 25mm: Pz2 x 6, T15 x 3, T20 x 3, T25 x 3. Guía magnética compacta.	10	14,19 €
	DT70523T-QZ <b>IMPACT TORSION</b>	5035048089606	Juego de 32 piezas para atornillar. Puntas IMPACT TORSION de 25mm: Ph1 x 1, Ph2 x 3, Ph3 x 1, Pz1 x 2, Pz2 x 5, Pz3 x 3, PR2 panel yeso x 2, PI 6 x 2, PI 8, T10 x 2, T15 x 2, T20 x 2, T25 x 2, T27, T30, T40. Adaptador magnético.	1	31,15 €
	DT70523TM-QZ <b>IMPACT TORSION</b> <b>MAGNETIC</b>	5035048089613	Merchandise de 12 x DT70523T-QZ	1	358,48 €
	DT7919T-QZ <b>IMPACT TORSION</b>	5035048089811	Juego de 15 piezas de impacto en caja magnética "MagBox": puntas IMPACT TORSION 25mm Ph1, Ph2, Ph3, Pz1, Pz2 x 2, Pz3, 50mm T20, T25, Ph2, Pz2, portapuntas magnético, llaves de vaso 7mm, 8mm, 10mm	1	45,27 €
	DT7965T-QZ <b>IMPACT TORSION</b>	5035048089828	Juego de 20 piezas de impacto en caja magnética "MagBox": brocas de impacto 3mm, 4mm, puntas IMPACT TORSION 25mm Ph1, Ph2 x2, Ph3, Pz1, Pz2 x 2, Pz3, 50mm T20, T25, Ph2 x2, Pz2 x2, portapuntas magnético, llaves de vaso 7mm, 8mm, 10mm	1	64,69 €
	DT20503-QZ <b>IMPACT TORSION</b>	5054905283544	Acoplamiento angular ultra compacto	5	25,03 €
	DT20500-QZ <b>IMPACT TORSION</b>	5054905283513	Acoplamiento angular	1	36,45 €
	DT20501-QZ <b>IMPACT TORSION</b>	5054905283520	Acoplamiento Angular flexible para atornillador de impacto	1	52,42 €
	DT20502-QZ <b>IMPACT TORSION</b>	5054905283537	Acoplamiento Angular flexible y acoplamiento angular	1	59,25 €

	REFERENCIA	CÓDIGO DE BARRAS	DESCRIPCIÓN	MASTER PACK	TARIFA ACCESORIOS SIN IVA
	DT70512T-QZ <b>IMPACT TORSION</b>	5035048089545	Juego de 14 piezas para atornillar con 2 guías telescópicas magnéticas: guía telescópica magnética larga x1, guía telescópica magnética compacta x1, puntas IMPACT TORSION de 25mm: Ph1 x1, Ph2 x1, Ph3 x1, P16 x1, T20 x1, T25 x1, T30 x1, Pz1 x1. Pz2 x3, Pz3 x1.	1	16,30 €
	DT70730T-QZ <b>FLEX TORQ</b>	5035048503843	Juego de 25 piezas en estuche tipo Tough Case para atornillar con llaves de vaso de limpieza fácil. Llave de vaso de limpieza fácil 8, puntas FLEXTORQ de 85mm: Ph2, PZ2, T20 de 57mm: Ph2 x2, Pz2 x2, Pz3, de 25mm: PZ2x7, PZ3, SL6, T20x2, T25x2, T30x2, guía telescópica magnética.	5	34,22 €
	DT70555T-QZ <b>FLEX TORQ</b>	5035048535226	Juego de 25 Puntas FLEXTORQ Ph2	21	15,11 €
	DT70556T-QZ <b>FLEX TORQ</b>	5035048535233	Juego de 25 Puntas FLEXTORQ Pz2	21	14,68 €
	DT70742T-QZ <b>FLEX TORQ</b>	5035048503966	Juego de 33 piezas para atornillar FLEXTORQ de 25mm: PH1, PH2 x5, PH3, PZ1, PZ2 x8, PZ3, T10 x2, T15, T20 x3, T25 x2, T30. 57mm: PH2, PZ2. Llave de vaso Hex 8 - 10mm y guía telescópica magnética.	5	45,22 €
	DT70741T-QZ <b>FLEX TORQ</b>	5035048503959	Juego de 32 piezas para atornillar FLEXTORQ : 25mm Ph2, Ph3, Pz1, Pz2 x8, Pz3 x3, SL6, T15, T20 x2, T25x2, T30, 57mm: Pz2 x2, Pz3, 85mm: Ph2, Pz2, Brocas Titanium 5, 6 y 8mm. Llave de vaso Hex 8 mm y guía telescópica magnética.	5	89,86 €
	DT70547T-QZ <b>IMPACT TORSION</b> <b>MAGNETIC</b>	5035048090725	Adaptador magnético con bloqueo (para usar con puntas IMPACT TORSION a partir de 50mm)	1	7,49 €
	DT70535T-QZ <b>FLEX TORQ</b> <b>MAGNETIC</b>	5035048088494	Puntas FLEXTORQ Pz2 x 2 50mm + adaptador magnético con bloqueo	1	8,75 €
	DT70536T-QZ <b>FLEX TORQ</b> <b>MAGNETIC</b>	5035048088500	Puntas FLEXTORQ Ph2 x 2 50mm + adaptador magnético con bloqueo	1	8,75 €
	DT70537T-QZ <b>FLEX TORQ</b> <b>MAGNETIC</b>	5035048088517	Puntas FLEXTORQ T20 x 2 50mm + adaptador magnético con bloqueo	1	8,75 €

	REFERENCIA	CÓDIGO DE BARRAS	DESCRIPCIÓN	MASTER PACK	TARIFA ACCESORIOS SIN IVA
	DT70538T-QZ	5035048088524	Puntas FLEXTORQ T25 x 2 50mm + adaptador magnético con bloqueo	1	8,75 €
	DT7915-QZ	5035048060421	Juego de 11 piezas con puntas Torsión con "agarre adicional", incluye Pz 1, 2, 3 Ph 1, 2, 3 Planas de 4,5, 5.5, 6.5, 8mm, portapuntas magnético	1	29,38 €
	DT7944S-QZ	5035048503652	Juego de 31 piezas con puntas de atornillar Pz1x2, Pz2x3, Pz3x1, Ph1x2, Ph2x2, Ph3, Pl4.5, Pl5.5, Pl6.5, T10x2, T15x2, T20x2, T25x2, T30x2, T40x2, H3, H4x2, H5 y adaptador de cambio rápido	1	17,62 €
	DT71521-QZ	5035048535196	Juego de 25 puntas Pz2 de 25 mm	21	6,65 €
	DT71522-QZ	5035048535219	Juego de 25 puntas Ph2 de 25 mm	21	6,65 €
	DT71511-QZ	5035048098592	Juego de 16 piezas para atornillar con guía telescópica magnética: guía telescópica magnética compacta x1, puntas de atornillar de 25mm: Ph2 x2, Pz2 x6, Pz3 x3, T20 x2, T25 x2.	5	8,75 €
	DT7969-QZ	5035048083727	Juego de 32 puntas, Pz, Ph, Pl, Torx, Torx inviolables hexagonal y adaptador	1	18,25 €
	DT7969M-QZ	5035048083734	Merchandise con 12 juego DT7969-QZ: 32 puntas, Pz, Ph, Pl, Torx, Torx inviolables hexagonal y adaptador	1	219,00 €



	REFERENCIA	CÓDIGO DE BARRAS	DESCRIPCIÓN	MASTER PACK	TARIFA ACCESORIOS SIN IVA
<b>JUEGOS MIXTOS PARA TALADRAR Y ATORNILLAR</b>					
<b>JUEGOS DE ACCESORIOS COMBINADOS</b>					
	DT0109-QZ	5035048078402	Juego de 109 Piezas para Atornillar y Taladrar; 13 X Brocas para Madera 3-8mm, 13 X Brocas para metal 1.5-6.5mm, 5 X Brocas para Mampostería 3-10mm, Atornillador, 13 Puntas PH, 14x Puntas PZ, 12x Puntas planas, 6x Torx, adaptador magnético	5	57,44 €
	DT71563-QZ	5035048099940	Juego de 100 Piezas para Atornillar y taladrar; 12XBrocas para madera3-8mm, 3X Brocas para Mamposteía 6-8mm, 12X Brocas para Metal 1,5-6mm, puntas para Atornillar, 1 Avellanador , 2X Coronas 32,44mm, Broca piloto	1	55,09 €
	DT71569-QZ	5035048537930	Juego TSTAK de 100 piezas para taladrar y atornillar con 8 Brocas para Piedra (Ø4,5,5.5,6x2,8x2,10mm), 12 Brocas para Metal HSS (Ø1.5,2,2.5,3,3.5,4,4.5,5,5.5,6, 6.5,7mm), 5 Llaves de Vaso (5,6,7,8,10mm), 4 Coronas (Ø32,38,44,54mm), Mandril, 69 Puntas para atornillar de 25mm (Ph1x2,Ph2x23,Ph3, SL4,SL5,SL6, SL7.2, Pz1x2,Pz2x23,Pz3x2, T10x2,T15x2,T20x2,T25x2,T27x2,T30x2) y portapuntas magnético.	1	71,83 €
<b>JUEGOS PARA TALADRAR Y ATORNILLAR</b>					
	DT71506-QZ	5035048098547	Juego de 30 piezas en estuche tipo Tough Case para atornillar. Puntas de atornillar de 25mm: Ph1 x2, Ph2 x2, Ph3 x1, P18 x1, Pz2 x7, Pz3 x3, T10 x2, T15 x2, T25 x2, T30 x2, portapuntas magnético, llaves de vaso 8 y 10mm, puntas de 50mm: Ph2 x1, Pz2 x1, y destornillador.	1	31,40 €
	DT71516-QZ	5035048098646	Juego de 24 piezas con llaves de vaso y puntas de atornillar. Llaves de vaso hexagonales: 6, 7, 8, 10, 11, 13. Llave de carraca. Portapuntas. Puntas de 25mm: Pz2 x2, Pz3, Ph1, Ph2 x2, T10, T15, T20, T25, T30, T40, Hex 4, Hex 5, Hex 6.	1	37,43 €
	DT70702-QZ	5035048503706	Tough Case pequeña con 40 piezas para atornillar. Puntas de atornillar de 25mm: Ph1, Ph2 x2, Ph3 x2, Pz2 x6, Pz3 x3, T10, T15 x2, T25 x2, T30 x2. 50mm: Ph1, Ph2 x2, Pz2 x4, Pz3, T15, T20, T25 x2, T30 x2. 85mm: Ph2 x2. Llave de vaso hexagonal: 8mm, 10mm. Guía telescópica magnética.	5	23,96 €
	DT7981-QZ	5035048098479	Juego de 98 piezas para atornillar enrollable. Brocas para madera: 3, 3.2, 3.5, 4, 4.5, 4.8, 5, 5.5, 6, 6.5, 7, 7.5, 8 mm. Brocas para piedra: 3, 5.5, 6, 7, 8, 10 mm. Brocas para metal HSS: 1.5, 2, 2.5, 3, 3.2, 3.5, 4, 4.5, 4.8, 5, 5.5, 6, 6.5 mm. Puntas de atornillar de 25mm: Ph0 x 2, Ph1 x 2, Ph2 x 3, Ph3 x 2, Pz0 x 2, Pz1 x 3, Pz2 x 4, Pz3 x 2, SL4, SL5 x 2, SL6, SL7.2, SQ1, SQ2, SQ3, Hex 3, Hex4 x 2, Hex5 x 2, Hex6, T10, T15, T20, T25, T27, T30. Puntas de atornillar de 50mm: Ph0, Ph1, Ph2, Ph3, Pz1, Pz2 x 2, Pz3, T10, T15, T20, SL4, SL6, SL7.2. Llave vaso hexagonal: 5, 6, 7, 8, 9, 10, 11, 12, 13 mm. Adaptador magnético y avellanador.	1	61,67 €
	DT70710-QZ	5035048503805	Tough Case pequeña con 13 brocas para metal HSS-G EXTREME 2: 1.5 – 7mm	1	42,38 €
	DT70711-QZ	5035048503812	Tough Case pequeña en blíster de 19 piezas con 13 brocas para metal Extreme 2, Ø 2, 3, 4, 5, 6, 8, puntas de 25 mm Ph2 x3, Pz2 x4, Pz3, puntas de 50 mm Ph2, Pz2 x2, porta-puntas magnético y guía telescópica magnética	1	47,91 €

	REFERENCIA	CÓDIGO DE BARRAS	DESCRIPCIÓN	MASTER PACK	TARIFA ACCESORIOS SIN IVA
	DT70712-QZ	5035048503829	Tough Case pequeña en blíster de 19 piezas con 6 brocas para piedra Extreme Ø 4, 5, 5.5, 6, 7, 8mm. Puntas, de 25 mm Ph2 x3, Pz2 x4, T25, puntas de 50 mm Ph2, Pz2, T25, porta-puntas magnético y guía telescópica magnética	1	42,54 €
	DT71565-QZ	5035048539583	Juego de 36 piezas para atornillar y taladrar; Brocas para Mampostería Ø 6 mm, Brocas para metal Ø 2, 2,5, 3, 3,5, 4, 4,5, 5 mm, 9 x puntas de 25mm, 18x puntas de 50mm + Adaptador magnético	1	31,13 €
	DT70716-QZ	5035048504161	Caddy Case. Para transportar 4 juegos de puntas y 5 toughcases pequeños. Compatible con el sistema TSTAK	1	29,37 €
	DT70709-QZ	5035048503799	Tough Case pequeña en blíster de 33 piezas con puntas de 25 mm Ph1, Ph2x4, Ph3, Pz1, Pz2x6, Pz3, T10, T15, T20, T25 x4, T30 x2, T40, Sl6, Sl8, de 50mm Ph2, Pz2, portapuntas magnético, guía telescópica magnética	1	21,67 €
	DT70758-QZ	5054905247102	Juego de 57 piezas con brocas (3,4,5,6,8,10,12mm) para madera, Brocas de pala EXTREME DEWALT® (12,14,16,20,22,25mm). Puntas para atornillar: 50mm Pz2, Ph2, T20 25mm Ph1, Ph2x3, Ph3, Pz1, Pz2x3, Pz3, T15, T20x22, T25x4, T30, T40, portapuntas magnético y guía telescópica	1	99,75 €
	DT70775-QZ	5054905296704	Toughcase mediano de 80 piezas para atornillar con acoplamiento angular	1	110,71 €

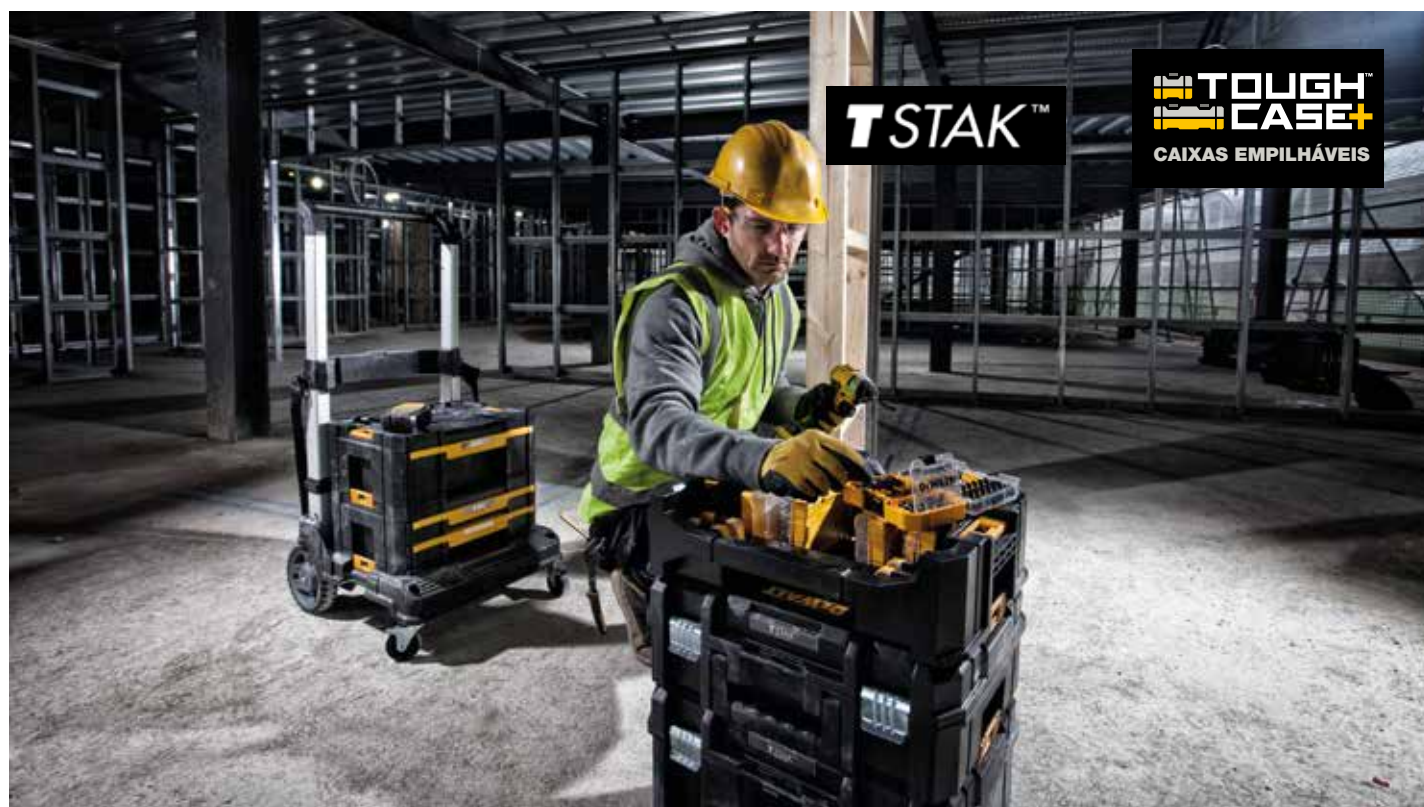

TSTAK™

**TOUGH  
CASE+**  
CAIXAS EMPILHÁVEIS



## JUEGOS DE LLAVE DE VASO

REFERENCIA	CÓDIGO DE BARRAS	DESCRIPCIÓN	MASTER PACK	TARIFA ACCESORIOS SIN IVA
DT7507-QZ	5035048078631	Juego de llaves de vaso de 9 piezas (Ø 10,13,15,17,19,22,24,27mm y adaptador de 1/4" a 1/2")	1	96,99 €
DT7506-QZ	5035048078624	Juego de llaves de vaso de 17 piezas (Ø 6,8,10,11,12,13,14,16,17,18,19,20,21,22,24,27mm y adaptador de 1/4" a 1/2")	1	174,17 €
DT7918-QZ	5035048082553	Juego en caja magnética - Ph1, Ph2, Ph3, PZ1, PZ2 x 2, PZ3, T20, T25, 50mm Ph2, 50mm Ph3, portapuntas magnético, llaves de vaso 7mm, 8mm, 10mm	1	46,04 €



## SISTEMA DEWALT "FLIP & DRIVE"

### JUEGOS DE ACCESORIOS PARA ATORNILLAR

REFERENCIA	CÓDIGO DE BARRAS	DESCRIPCIÓN	MASTER PACK	TARIFA ACCESORIOS SIN IVA
DT7612-XJ	5035048031810	Juego sistema "FLIP & DRIVE" completo Nº 6 con conector, avellanador, broca piloto y Pz 2, Nº 8, 10, 12, avellanador y broca piloto, Pz2 x2, Ph2 x2	1	80,51 €



### JUEGOS DE BROCAS DE DIAMANTE

REFERENCIA	CÓDIGO DE BARRAS	DESCRIPCIÓN	MASTER PACK	TARIFA ACCESORIOS SIN IVA
DT6046-QZ	5035048066393	Juego de 5 brocas de diamante de 5,6,7,8,10mm para perforación en azulejo + dispensador de agua	1	130,94 €



## JUEGOS DE HOJAS DE SIERRA SABLE 2X

REFERENCIA	CÓDIGO DE BARRAS	DESCRIPCIÓN	MASTER PACK	TARIFA ACCESORIOS SIN IVA
DT2440L-QZ	5035048088678	Juego de 6 hojas de sierra sable 2X 1xDT2300L, 1xDT2307L, 1xDT2315L, 1xDT2301L, 1xDT2308L, 1xDT2407L	1	45,23 €
DT2443L-QZ	5035048089842	Juego de 8 hojas de sierra sable 2X 3xDT2300L, 3xDT2407L, 1xDT2308L, 1xDT2408L	1	59,84 €
DT2441L-QZ	5035048088685	Juego de 12 hojas de sierra sable 2X 2xDT2300L, 2xDT2307L, 2xDT2315L, 2xDT2301L, 2xDT2308L, 1xDT2407L, 1xDT2408L	1	80,59 €



## JUEGOS DE HOJAS DE SIERRA DE CALAR PARA CORTE EN MADERA Y METAL

REFERENCIA	CÓDIGO DE BARRAS	DESCRIPCIÓN	MASTER PACK	TARIFA ACCESORIOS SIN IVA
DT2290-QZ	5035048061077	Juego de 10 hojas de sierra calar para madera DT2165 x 2, DT2050 x 1, DT2168 x 1, DT2177 x 2, DT2166 x 2, DT2075 x 2 (Equivalentes Bosch T101B, T119B0, T101A0, T111C, T144D, T144DP)	1	20,88 €
DT2292-QZ	5035048061084	Juego de 10 hojas de sierra calar para metal DT2160 x 3, DT2172 x 2, DT2054 x 1, DT2161 x 2, DT2163 x 2 (Equivalentes Bosch T118A, T118G, T118E0F, T118B, T127D)	1	20,88 €
DT2294-QZ	5035048061091	Juego de 10 hojas de sierra calar con 5 para madera y 5 para metal DT2165 x 2, DT2050 x 2, DT2163 x 2, DT2177 x 2, DT2160 x 2 (Equivalentes Bosch T101B, T119B0, T127D, T111C, T118A)	1	20,88 €
DT2296-QZ	5035048075142	Juego de 10 hojas XPC para madera (DT2209 x 2, DT2205 x 2, DT2213 x 2, DT2216 x 1, DT2218 x 1, DT2217 x 1, DT2220 x 1)	1	34,51 €



## CONJUNTO DE PUNTEROS Y CINCELES

REFERENCIA	CÓDIGO DE BARRAS	DESCRIPCIÓN	MASTER PACK	TARIFA ACCESORIOS SIN IVA
SDSMAXSET-QZ	5035048061374	Conjunto de punteros y cinceles SDS plus®	1	81,77 €
SDSMAXSET2-QZ	5035048061381	Conjunto de punteros y cinceles SDS plus® (DT6820 +DT6821+DT6822+DT6823 +DT6824)	1	110,26 €



### JUEGOS DE HOJAS DE SIERRA SABLE SEGMENTADA

REFERENCIA	CÓDIGO DE BARRAS	DESCRIPCIÓN	MASTER PACK	TARIFA ACCESORIOS SIN IVA
DT2446-QZ	5035048543481	Juego de 8 Hojas de Sierra Sable Segmentada: 2x DT2416 + 6x DT2417	1	38,65 €



### JUEGOS DE CORONAS

#### JUEGOS DE CORONAS BI-METAL

REFERENCIA	CÓDIGO DE BARRAS	DESCRIPCIÓN	MASTER PACK	TARIFA ACCESORIOS SIN IVA
DT90354-QZ	5054905250980	Juego de 11 piezas de coronas bi-metal EXTREME.	1	167,74 €
DT90362-QZ	5054905251062	Mandril pequeño de 10mm de cambio rápido para coronas de 14mm - 30mm de diámetro	1	32,10 €
DT90363-QZ	5054905251079	Mandril pequeño de 10mm de cambio rápido para coronas de 32 a 210mm de diámetro	1	21,16 €



### CIZALLA PARA ATORNILLADORES DE IMPACTO

REFERENCIA	CÓDIGO DE BARRAS	DESCRIPCIÓN	MASTER PACK	TARIFA ACCESORIOS SIN IVA
DT70620-QZ	5035048538296	Cizalla para atornilladores de impacto con cabezal giratorio de 360° grados que permite acceder a los lugares más difíciles. Brazo extensible, para una mayor estabilidad en cortes.	1	99,24 €



### JUEGOS DE FRESAS

#### Juegos DE FRESAS PARA MADERA

REFERENCIA	CÓDIGO DE BARRAS	DESCRIPCIÓN	MASTER PACK	TARIFA ACCESORIOS SIN IVA
DT90016-QZ	5035048538647	Juego de 12 fresas: 3 fresas rectas, recortadora, 2 fresas para redondear, fresa hueca para núcleos, cortador de cola de milano, fresa de ranura en V, fresa para calar, fresa de curva doble, fresa para biselar	1	131,74 €



# SISTEMAS DE ANCLAJES Y FIJACIONES



## ÍNDICE DE ANCLAJES Y FIJACIONES DEWALT®

	PÁGINA		PÁGINA
GUÍA DE REFERENCIA RÁPIDA DE MATERIALES BASE	163	BOQUILLAS DE MEZCLADO Y EXTENSIÓN	210
GUÍA DE TARIFA DE PRECIOS E ÍNDICE ALFANUMÉRICO	229	TAPONES DE PISTÓN	210
<b>ANCLAJES MECÁNICOS</b>		BOMBA MANUAL	211
<b>ANCLAJES PARA ALTAS CARGAS</b>		ESCOBILLAS Y EXTENSIONES SDS	211
TORNILLOS DE PUNTA AZUL 2	168	TAMIZ DE PLÁSTICO Y METÁLICO	212
SISTEMA HANGERMATE™	174	VARILLA ROSCADA	212
ANCLAJES UNIVERSALES PTB PARA CARGAS PESADAS	176	<b>ANCLAJES PARA USO LIGERO</b>	
ANCLAJE DE CUERPO EXPANDIBLE FHS	178	ANCLAJES DE YESO ZIP-IT®	214
ANCLAJES DE SUSPENSIÓN TW	179	ANCLAJE DE FIJACIÓN TOGGLE™	215
ANCLAJES AUTORROSCANTES SNAKE	180	ANCLAJE PARA FIJACIONES EN PARED WALL-DOG™	216
ANCLAJES DE GOLPEO DM	182	ANCLAJE PARA MATERIALES HUECOS HWA	217
ANCLAJE VERTICAL PARA HORMIGÓN VERTIGO™	183	TACOS NP DE NYLON PARA FIJACIÓN	218
TORNILLOS TAPPER-PRO	184	TACOS PARA FIJACIÓN SHARKIE™	219
ANCLAJE CABEZA ALOMADA SPIKE	185	ANCLAJES PARA HORMIGÓN	220
PERNOS PARA CONEXIÓN DE ALAMBRES SPIKE®	186	TACOS PX UNIVERSAL	221
ANCLAJES METÁLICOS TIPO CUÑA PBZ	187	<b>FIJACIÓN DIRECTA</b>	
CLAVOS PARA FIJACIONES DE TECHO	189	<b>HERRAMIENTAS A GAS TRAK-IT, ACCESORIOS Y CLAVOS</b>	
CLAVOS PARA FIJACIONES	190	PISTOLA A GAS C5 TRAK-IT® Y ACCESORIOS	224
TACOS DE NYLON CON TORNILLO	191	CLAVOS C5 ESTANDAR Y XH	225
TACOS DE NYLON CON TORNILLO UNIVERSAL DE ALTO RENDIMIENTO	193	ACCESORIOS DE FIJACIÓN PARA C5 Y DCN890	226
TORNILLOS PARA VENTANA	196	<b>TORNILLOS</b>	
<b>JUEGOS DE TACOS</b>	194	TORNILLOS PARA PANELES DE YESO	228
<b>ANCLAJES QUÍMICOS</b>			
SISTEMAS DE CARTUCHOS	198		
PURE150-PRO	199		
AC100-PRO	201		
AC100-NORDIC	205		
PV45-PRO	207		
SISTEMA CON CÁPSULA SC-PRO	209		
<b>ACCESORIOS Y VARILLAS ROSCADAS</b>			



## GUÍA DE REFERENCIA RÁPIDA DE MATERIALES BASE



Hormigón no agrietado



Ladrillo sólido/  
mampostería



Hormigón ligero



Perfil metálico



Hormigón agrietado



Ladrillo hueco



Hormigón celular



Tablero de  
madera



Losas de  
hormigón de  
núcleo hueco



Piedra sólida de  
arena calcárea



Yeso laminado



Madera



Piedra natural



Piedra de  
arena calcárea  
perforada



Bloques de yeso



Acero

### EXCLUSIÓN DE RESPONSABILIDAD EN LAS RECOMENDACIONES, INFORMACIÓN Y DATOS DE USO.

Las recomendaciones, información y datos contenidos en este manual se han recopilado con el mayor cuidado y precisión posibles. Se basa en principios, ecuaciones y factores de seguridad expuestos en la documentación técnica de DEWALT Anchors & Fasteners Inc que pensamos es correcto y está actualizado al 1 de Febrero de 2021. La información y los datos pueden cambiar con posterioridad a esa fecha ya que DEWALT Anchors & Fasteners, Inc se reserva el derecho a cambiar los diseños materiales y especificaciones de los productos en este manual sin aviso.

Es responsabilidad del profesional de diseño garantizar que se ha seleccionado un producto apropiado, y adecuadamente diseñado y utilizado para la aplicación intencionada. Esto incluye que el producto seleccionado cumpla con los códigos de construcción y requerimientos legales establecidos, así como los criterios de rendimiento y seguridad que se consideren aplicables.

Los productos deben utilizarse, manejarse, aplicarse e instalarse estrictamente en conformidad con todas las instrucciones actuales de uso publicadas por DEWALT Anchors & Fasteners, Inc.

Los datos de rendimiento proporcionados en este manual, son el resultado de la evaluación de pruebas llevadas a cabo en condiciones de laboratorio. Es responsabilidad del diseñador y del instalador que esté al cargo el considerar las condiciones en el lugar y asegurarse de que los datos de rendimiento proporcionados en el manual son aplicables a las condiciones reales. Concretamente el material base y las condiciones medioambientales tienen que ser comprobadas antes de la instalación. En caso de duda póngase en contacto con el servicio de asistencia técnica de DEWALT Anchors & Fasteners, Inc.

## ASISTENCIA TÉCNICA

Este catálogo ha sido diseñado para ayudarle a seleccionar el mejor anclaje o fijación **DEWALT** para su aplicación, pero si necesita especificaciones más detalladas consulte por favor el **Manual técnico DEWALT** (disponible en inglés y alemán). Se proporciona información completa del producto incluyendo lo siguiente:

- **Instrucciones para realizar la instalación de manera fácil**
- **Capacidades de carga detalladas**
- **Especificaciones de materiales**

Le recomendamos también que utilice el programa **DEWALT Design Assist** que proporciona toda la información que necesita para realizar cálculos eficaces de conexiones de anclajes múltiples e individuales.



**SI DESEA MÁS INFORMACIÓN VISITE [www.DEWALTDDESIGNASSIST.COM](http://www.DEWALTDDESIGNASSIST.COM)**

La innovación siempre ha sido una fuerza importante de DEWALT y desde su fundación ha estado suministrando soluciones de anclaje innovadoras para fijaciones a hormigón, mampostería, acero y madera.

DEWALT emplea un gran equipo de diseño de anclaje senior y técnicos de prueba en nuestros laboratorios vanguardistas, y su experiencia junto con los impresionantes recursos técnicos de Stanley Black & Decker nos garantizan la proporción de soluciones de anclaje innovadoras de alta calidad.

La inspección de control de calidad interna y los procedimientos de pruebas realizados por nuestro experimentado personal técnico, garantizan el óptimo funcionamiento de los sistemas de fijación de DEWALT.



# CALIDAD DE FABRICACIÓN CON APROBACIONES ETA (APROBACIÓN TÉCNICA EUROPEA)

Para garantizar un máximo rendimiento, las fijaciones DEWALT tienen que pasar los procedimientos de prueba y fabricación más rigurosos. Como resultado de estas pruebas, disponemos de las normativas de regulación más exigentes, incluyendo ETA (Aprobación Técnica Europea) y los certificados ICC ES (Evaluación de Servicio del Consejo Internacional de Códigos)

Para saber qué producto tiene aprobaciones consulte por favor la tabla opuesta o diríjase a la página del producto pertinente. Si desea información técnica o para descargar la aprobación pertinente y documentación de certificación visite por favor [www.DEWALT.com](http://www.DEWALT.com).



1. Los dos últimos dígitos del año en que se emitió la marca CE.
2. Certificado de referencia de conformidad CE
3. Número de aprobación técnica europea
4. Número de guía para aprobación técnica

## BARRA REFORZADA

Para obtener la aprobación ETA, todas las aplicaciones de refuerzo de barras pueden ser llevadas a cabo por usuarios debidamente formados y certificados, utilizando las herramientas necesarias. DEWALT.

La certificación puede obtenerse después de haber realizado una formación completa.

Si desea más información, póngase en contacto con su representante local.



Los productos de anclaje tienen una **Aprobación Técnica Europea** (ETA) y están clasificados según una de las siguientes pautas técnicas:

- ETAG 001 para anclajes de metal instalados en hormigón. (Opción 1 para hormigón agrietado, Opción 7 para hormigón no agrietado, Parte 6 para uso múltiple para aplicaciones no estructurales).
- ETAG 029 para anclajes de inyección instalados en mampostería.
- EOTA TR 023 para barras de refuerzo instaladas posteriormente.

Productos que cumplen con las normas europeas o aprobaciones llevan la marca CE



Una tasa de resistencia a incendios proporciona la duración de la exposición al incendio para la que está cualificada el producto de anclaje:

- EOTA TR 020 para la evaluación de anclajes instalados en hormigón.



**La German Technical Approval** (Aprobación Técnica Alemana) certifica que el producto cuenta con los requisitos para ser instalado por personal formado para ello. Las Aprobaciones Técnicas Alemanas son, junto a las Aprobaciones Técnicas Europeas, consideradas como las cualificaciones de productos de anclaje más reconocidas.



**La Evaluation Service of the International Code Council** (Evaluación de Servicio del Consejo Internacional de Códigos, siglas en inglés

ICC ES) proporciona pautas de prueba para cualificaciones de anclaje en los EE.UU. Los informes de evaluación ICC concedidos sobre la base de su criterio de aceptación están reconocidos internacionalmente y proporcionan un alto grado de seguridad.



**La National Sanitation Foundation** (NSF) International (Fundación Sanitaria Nacional, siglas en inglés NSF, Internacional) es una organización independiente que proporciona normas como por ejemplo, certificado de producto para la salud pública y el medio ambiente.



Los productos probados para la emisión de sustancias volátiles en aire en espacios cerrados, con un riesgo de toxicidad de inhalación, en una escala que oscila desde la clase A + (emisiones muy bajas) hasta la C (nivel de emisiones altas).



El producto está aprobado para aplicaciones de carga sísmica.

# ANCLAJES MECÁNICOS



# CALIDAD Y FIABILIDAD INTEGRADAS

La gama **DEWALT** de anclajes mecánicos ha sido creada para proporcionar opciones adecuadas para profesionales de la construcción.

Con una amplia selección de Anclajes de expansión, tornillos y conectores de expansión, la gama proporciona una solución de fijación ideal para todo lo que requiera fijaciones de acero y construcciones de carga alta para dispositivos desmontables.

## ACABADOS DE CALIDAD EN TODAS LAS APLICACIONES

Desde galvanizados hasta galvanizado en caliente, la calidad de los materiales desempeñan una función importante para garantizar que las fijaciones **DEWALT** proporcionen un elevado rendimiento en todas las aplicaciones.



**GALVANIZADO**



**GALVANIZADO EN CALIENTE**

## ELECCIÓN DEL ANCLAJE MECÁNICO APROPIADO

Aparte de los cálculos de carga, la selección del producto apropiado puede verse influida por la aplicación específica, ya sea porque la fijación es permanente o renovable y debido también a las distancias al borde y profundidad de empotrado necesarias.

### OPCIONES FIJAS O DESMONTABLES



Es posible que para algunas instalaciones sea necesario crear un punto de montaje cuando posteriormente haya que retirar el anclaje. Un anclaje de golpeo proporciona sujeción para varillas roscadas mientras que los pernos tales como **Blue-Tip™** pueden insertarse y retirarse con facilidad según sea necesario.

### ANCLAJES DE EXPANSIÓN

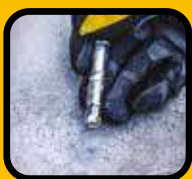

La utilización de un componente de expansión, bien en la base del orificio o a lo largo de la longitud del anclaje, pueden utilizarse anclajes de expansión **DEWALT** para soportar grandes cargas. Debido a que funcionan por fricción con el material base

para proporcionar agarre, imparten esfuerzos de dilatación al soporte base. Para conseguir una fijación segura hay que tener siempre cuidado cuando se trabaja en las distancias del borde y tolerancias de separación.

## FIJACIONES PREPOSICIONADAS O PASANTES



Por otra parte, si se utiliza una fijación pasante, ésta puede usarse como plantilla sujetadora, de igual manera si no contamos con un sistema de fijación pasante, debemos marcar el lugar donde se realizar el orificio antes de taladrar. Por otra parte, sin una fijación pasante, la posición de la misma debe marcarse y seguidamente retirarse según se taladra el orificio.

### ANCLAJES DE TORNILLO



Los anclajes de tornillo pueden suministrar una fijación instantánea para dispositivos de metal y madera al hormigón, bloques y albañilería. Una vez que se haya taladrado el hueco piloto, el anclaje puede ser guiado

utilizando una llave de impacto o llave de vaso manual y puede desmontarse de forma rápida y sencilla.

### ANCLAJES DE GOLPEO



Ideal para crear una fijación desmontable y otros materiales base, hay disponibles anclajes de golpeo en una gran variedad de diámetros. Son fáciles de instalar con una herramienta de colocación **DEWALT** para proporcionar un montaje correcto para

pernos o varillas roscadas. Ideal para instalaciones suspendidas, el anclaje permanece in situ, pero si no es necesario puede escoriarse o cubrirse.



## TORNILLOS DE PUNTA AZUL 2™

# TORNILLOS DE HORMIGÓN DE ALTO RENDIMIENTO, DISEÑO DE UNA SOLA PIEZA

Nuestros TORNILLOS DE PUNTA AZUL 2™ son tornillos para hormigón de una sola pieza para trabajos pesados. Cuentan con aprobación ETA Opción 1, aprobación adicional de la Parte 6 en diámetros de 6 mm\*.

Estos tornillos para hormigón se han rediseñado para garantizar una instalación sencilla y además se ha mejorado las capacidades de carga en cualquier momento.

Los TORNILLOS DE PUNTA AZUL 2™ cuentan con una rosca patentada, diseñada para usarse con brocas métricas estándar, reduciendo el torque en la instalación y aumentando la productividad.

La rosca patentada se introduce en el orificio durante la instalación proporcionando un agarre fuerte y seguro para aplicaciones de carga alta y pequeñas distancias al borde.

La gama incluye cabezas hexagonales y cilíndricas, en longitudes de 30 mm a 200 mm y diámetros de 6 a 16 mm, lo que garantiza que haya un TORNILLO DE PUNTA AZUL 2™ para todas las aplicaciones.

- Autorización ETA Opción 1 para hormigón agrietado y no agrietado\*
- Autorización ETA Parte 6 en diámetros de 6 mm\*
- Resistencia al fuego F120
- Rosca patentada para una fácil instalación y una mayor productividad
- Aprobado para espacios pequeños y distancias al borde

\* No incluye tornillos de 6 x 30 mm

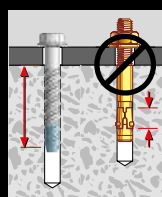

Se agarra a la longitud total del anclaje



Diseño de una sola pieza



CABEZA HEXAGONAL



CABEZA CILÍNDRICA



HANGERMATE™



## TORNILLOS DE PUNTA AZUL 2™

### APLICACIONES

- Estanterías
- Soportes temporales
- Vallas
- Barandillas y pasamanos
- Asientos de estadio
- Acero de fijación y placas base de metal a hormigón

### MATERIALES

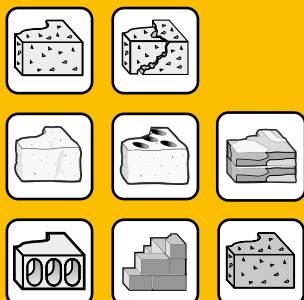

### AUTORIZACIONES



### CABEZAL HEXAGONAL - GALVANIZADO



REFERENCIA	ETA		A	B	Diámetro de la broca [mm]	Longitud [mm]	Tamaño de la cabeza [mm]	Max t <sub>fix</sub> [mm]	U.E	Master Pack	TARIFA
	1	2									
DFM1430001					6x30		10mm	5mm	100	1	17,61 €
DFM1430002	•	•	•	•	6x50		10mm	10mm	100	1	26,19 €
DFM143003S	•	•	•	•	6x60		10mm	20mm	50	1	17,89 €
DFM1430003	•	•	•	•	6x60		10mm	20mm	100	1	27,47 €
DFM143004S	•	•	•	•	6x80		10mm	40mm	50	1	17,63 €
DFM143005S	•	•	•	•	6x100		10mm	60mm	50	1	28,11 €
DFM1430007	•		•	•	8x75		13mm	25mm	50	1	26,19 €
DFM143008S	•		•	•	8x100		13mm	50mm	25	1	22,04 €
DFM1430008	•		•	•	8x100		13mm	50mm	50	1	32,58 €
DFM1430009					10x60		17mm	5mm	50	1	36,42 €
DFM143010S	•		•	•	10x75		17mm	15mm	25	1	29,39 €
DFM1430010	•		•	•	10x75		17mm	15mm	50	1	42,80 €
DFM143011S	•		•	•	10x100		17mm	40mm	25	1	35,52 €
DFM1430011	•		•	•	10x100		17mm	40mm	50	1	52,39 €
DFM1430012	•		•	•	10x120		17mm	60mm	25	1	31,94 €
DFM1430014	•		•	•	10x160		17mm	100mm	20	1	37,05 €
DFM1430015					12x75		19mm	5mm	25	1	35,14 €
DFM1430016	•		•	•	12x100		19mm	25mm	25	1	40,89 €
DFM1430017	•		•	•	12x150		19mm	75mm	20	1	45,36 €
DFM1430019	•		•	•	16x100		23mm	5mm	20	1	58,78 €
DFM1430020	•		•	•	16x130		23mm	35mm	10	1	36,93 €
DFM1430021	•		•	•	16x150		23mm	55mm	10	1	39,61 €
DFM1430022	•		•	•	16x200		23mm	105mm	10	1	51,11 €

## TORNILLOS DE PUNTA AZUL 2™

## INSTRUCCIONES DE INSTALACIÓN

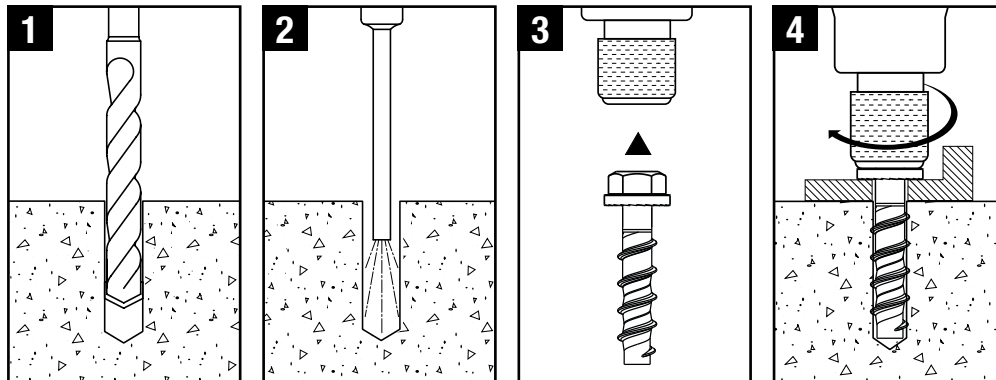

## INFORMACIÓN TÉCNICA

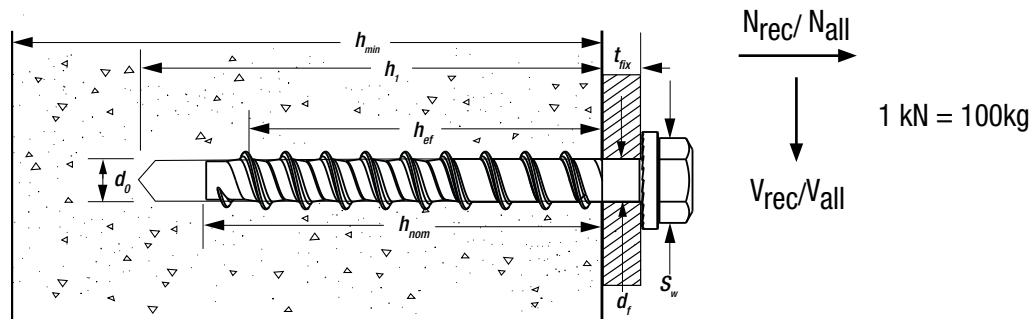

## CARGAS RECOMENDADAS - HORMIGÓN NO AGRIETADO - TORNILLOS DE PUNTA AZUL 2™ DE CABEZAL HEXAGONAL - GALVANIZADO



$$\frac{N_{Rk}}{\gamma_M \cdot \gamma_F} = N_{all}$$

$\gamma_f = 1.4$      $\gamma_M = 2.1$

Mida - Rosca x L [mm]	$h_{nom}$ [mm]	$h_1$ [mm]	$d_f$ [mm]	Max $t_{fix}$ [mm]	$N_{rec}$ [kN]	$V_{rec}$ [kN]
6 x 30	25	35	9	5	1.0	1.0
8 x 50	45	55	12	5	3.0	3.0
10 x 60	55	65	14	5	4.0	6.0
12 x 75	70	80	16	5	5.5	9.5
14 x 80	75	85	18	5	7.0	14.0

## TORNILLOS DE PUNTA AZUL 2™



### CARGAS PERMITIDAS - HORMIGÓN NO AGRIETADO - TORNILLOS DE PUNTA AZUL 2™ DE CABEZAL HEXAGONAL - GALVANIZADO



C20/25

$$\frac{N_{Rk}}{\gamma_M \cdot \gamma_F} = N_{all}$$

$$\gamma_f = 1.4$$

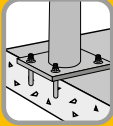

Mida - d <sub>0</sub> x L [mm]	h <sub>nom</sub> [mm]		h <sub>1</sub> [mm]		d <sub>f</sub> [mm]	t <sub>fix</sub> [mm]		N <sub>all</sub> [kN]		V <sub>all</sub> [kN]	
	min	max	min	max		min h <sub>nom</sub>	max h <sub>nom</sub>	min	max	min	max
6 x 50	40		50		9	10		2.6		2.3	
6 x 60	40	55	50	65	9	20	5	2.6	4.8	2.3	3.6
6 x 80	40	55	50	65	9	40	25	2.6	4.8	2.3	3.6
6 x 100	40	55	50	65	9	60	45	2.6	4.8	2.3	3.6
8 x 75	50		60		12	25		4.8		4.6	
8 x 100	50	75	60	85	12	50	25	4.8	7.9	4.6	7.0
10 x 75	60		70		14	15		7.1		7.1	
10 x 100	60	85	70	95	14	40	15	7.1	10.6	7.1	10.6
10 x 120	60	85	70	95	14	60	35	7.1	10.6	7.1	10.6
10 x 140	60	85	70	95	14	80	55	7.1	10.6	7.1	10.6
10 x 160	60	85	70	95	14	100	75	7.1	10.6	7.1	10.6
12 x 100	75		85		16	25		8.4		8.4	
12 x 150	75	100	85	110	16	75	50	8.4	16.1	8.4	18.9
16 x 100	95		105		18	5		11.6		23.3	
16 x 130	95		105		18	35		11.6		23.3	
16 x 150	95	130	105	140	18	55	20	11.6	16.9	23.3	33.8
16 x 200	95	130	105	140	18	105	70	11.6	16.9	23.3	33.8



### CARGAS PERMITIDAS - HORMIGÓN AGRIETADO - TORNILLOS DE PUNTA AZUL 2™ DE CABEZAL HEXAGONAL - GALVANIZADO



C20/25

$$\frac{N_{Rk}}{\gamma_M \cdot \gamma_F} = N_{all}$$

$$\gamma_f = 1.4$$



Mida - d <sub>0</sub> x L [mm]	h <sub>nom</sub> [mm]		h <sub>1</sub> [mm]		d <sub>f</sub> [mm]	t <sub>fix</sub> [mm]		N <sub>all</sub> [kN]		V <sub>all</sub> [kN]	
	min	max	min	max		min h <sub>nom</sub>	max h <sub>nom</sub>	min	max	min	max
6 x 50	40		50		9	10		1.2		2.0	
6 x 60	40	55	50	65	9	20	5	1.2	1.8	2.0	3.6
6 x 80	40	55	50	65	9	40	25	1.2	1.8	2.0	3.6
6 x 100	40	55	50	65	9	60	45	1.2	1.8	2.0	3.6
8 x 75	50		60		12	25		0.9		3.9	
8 x 100	50	75	60	85	12	50	25	0.9	3.6	3.9	6.2
10 x 75	60		70		14	15		2.4		5.0	
10 x 100	60	85	70	95	14	40	15	2.4	4.4	5.0	10.6
10 x 120	60	85	70	95	14	60	35	2.4	4.4	5.0	10.6
10 x 140	60	85	70	95	14	80	55	2.4	4.4	5.0	10.6
10 x 160	60	85	70	95	14	100	75	2.4	4.4	5.0	10.6
12 x 100	75		85		16	25		5.6		5.9	
12 x 150	75	100	85	110	16	75	50	5.6	7.1	5.9	18.9
16 x 100	95		105		18	5		4.0		16.3	
16 x 130	95		105		18	35		4.0		16.3	
16 x 150	95	130	105	140	18	55	20	4.0	9.5	16.3	23.6
16 x 200	95	130	105	140	18	105	70	4.0	9.5	16.3	23.6

**TORNILLOS DE PUNTA AZUL 2™**

**APLICACIONES**

- Vallas
- Barandillas
- Acero ornamental

**MATERIALES**

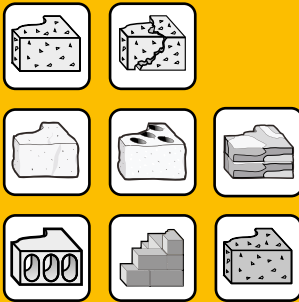

**AUTORIZACIONES**

1 EUROPEAN TECHNICAL ASSESSMENT

EAD 330232-00-0601 - Option 1  
ETA-16/0867

2 EUROPEAN TECHNICAL ASSESSMENT

EAD 330747-00-0601 - Redundant non-structural  
ETA-15/0810



**TORNILLOS DE PUNTA AZUL 2™ DE CABEZAL CILÍNDRICA**



REFERENCIA	1	2	A	B	Diámetro broca [mm]	Longitud [mm]	Tamaño de la cabeza [mm]	Max t <sub>ax</sub> [mm]	U.E	Master Pack	TARIFA
DFM1440001		•	•		6x40		T30	5mm	100	1	23,00 €
DFM1440002	•	•	•	•	6x50		T30	10mm	100	1	23,00 €
DFM1440003		•	•	•	6x65		T30	25mm	100	1	23,00 €

**INSTRUCCIONES DE INSTALACIÓN**

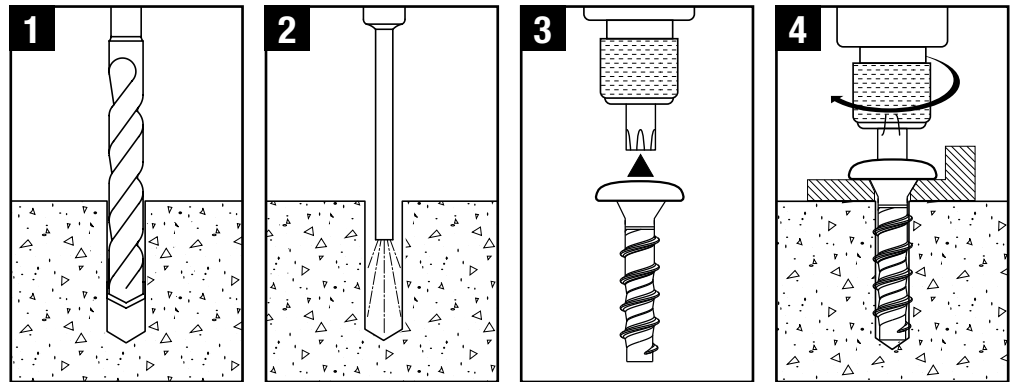

**INFORMACIÓN TÉCNICA**

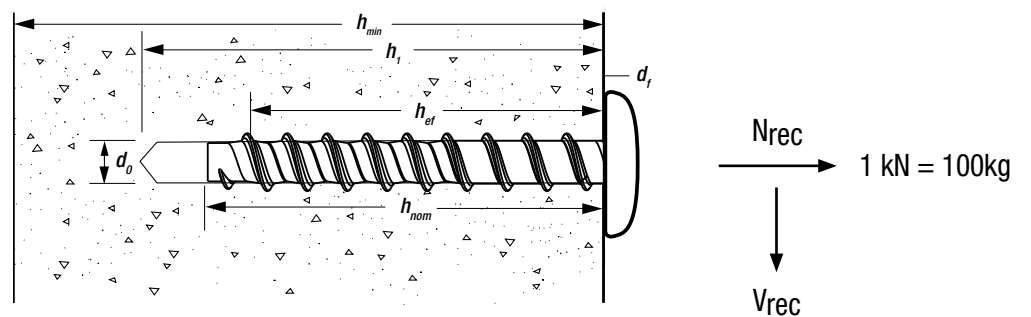

## TORNILLOS DE PUNTA AZUL 2™



### CARGAS PERMITIDAS - HORMIGÓN NO AGRIETADO - TORNILLOS DE PUNTA AZUL 2™ DE CABEZAL CILÍNDRICA - GALVANIZADO



C20/25

$$\frac{N_{Rk}}{\gamma_M \cdot \gamma_F} = N_{all}$$

$\gamma_f = 1.4$

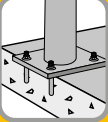

Mida - d <sub>0</sub> x L [mm]	h <sub>nom</sub> [mm]		h <sub>1</sub> [mm]		d <sub>f</sub> [mm]	t <sub>fix</sub> [mm]		N <sub>all</sub> [kN]		V <sub>all</sub> [kN]	
	min	max	min	max		min h <sub>nom</sub>	max h <sub>nom</sub>	min	max	min	max
6x40*	35	-	45	-	9	5	-	1.8	-	1.8	-
6x50	40	-	50	-	9	10	-	2.6	-	2.3	-
6x65	40	55	50	65	9	25	10	2.6	4.8	2.3	3.6



### CARGAS PERMITIDAS - HORMIGÓN AGRIETADO - TORNILLOS DE PUNTA AZUL 2™ DE CABEZAL CILÍNDRICA - GALVANIZADO



C20/25

$$\frac{N_{Rk}}{\gamma_M \cdot \gamma_F} = N_{all}$$

$\gamma_f = 1.4$

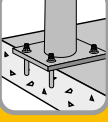

Mida - d <sub>0</sub> x L [mm]	h <sub>nom</sub> [mm]		h <sub>1</sub> [mm]		d <sub>f</sub> [mm]	t <sub>fix</sub> [mm]		N <sub>all</sub> [kN]		V <sub>all</sub> [kN]	
	min	max	min	max		min h <sub>nom</sub>	max h <sub>nom</sub>	min	max	min	max
6x40*	35	-	45	-	9	5	-	1.8	-	1.8	-
6x50	40	-	50	-	9	10	-	1.2	-	2.0	-
6x65	40	55	50	65	9	25	10	1.2	1.8	2.0	3.6

\* Esta longitud está aprobada de acuerdo con ETA-15/0810 Redundante no estructural.



## SISTEMA DE ANCLAJE HANGERMATE®

# TORNILLOS DE HORMIGÓN DE ALTO RENDIMIENTO, DISEÑO DE UNA SOLA PIEZA

El sistema **HANGERMATE™** es un tornillo para hormigón de una sola pieza para trabajos pesados con aprobación ETA Opción 1, con cabezas de rosca interna M8 o M10.

La cabeza con rosca interna permite que la varilla roscada se sujete de forma segura. Se puede conectar en una multitud de aplicaciones suspensión.

El sistema **HANGERMATE™** cuenta con la misma rosca patentada que la de nuestro **TORNILLO DE PUNTA AZUL 2™**, lo que brinda la misma facilidad de instalación y capacidad de carga.

- Autorización ETA Opción 1 para hormigón agrietado y no agrietado
- Resistencia al fuego F120
- Rosca patentada para una fácil instalación y una mayor productividad
- Aprobado para espacios pequeños y distancias al borde

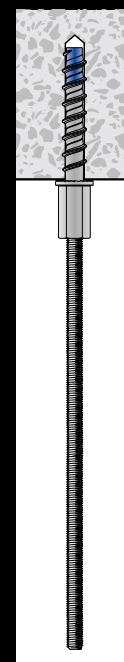

**SISTEMA DE ANCLAJE HANGERMATE®**

**DESCRIPCIÓN**

- Todo el sistema de sujeción roscado autorroscante de acero
- Para suspender varillas roscadas de acero verticalmente por encima de la cabeza

**APLICACIONES**

- Tubos colgantes
- Sistemas de rociadores
- Sistemas de iluminación
- Falsos techos

**MATERIALES**

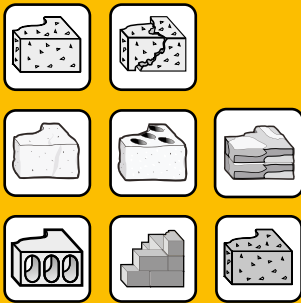

**AUTORIZACIONES**



**SISTEMA DE ANCLAJE HANGERMATE®**



REFERENCIA	ETA	Diámetro broca [mm]	Longitud [mm]	Agujero interno [mm]	U.E	Master Pack	TARIFA
DFM1450002	•	6x40		M8	50 + Herramientas de Montaje	1	32,97 €
DFM1450003	•	6x40		M10	50 + Herramientas de Montaje	1	33,22 €

**INSTRUCCIONES DE INSTALACIÓN**

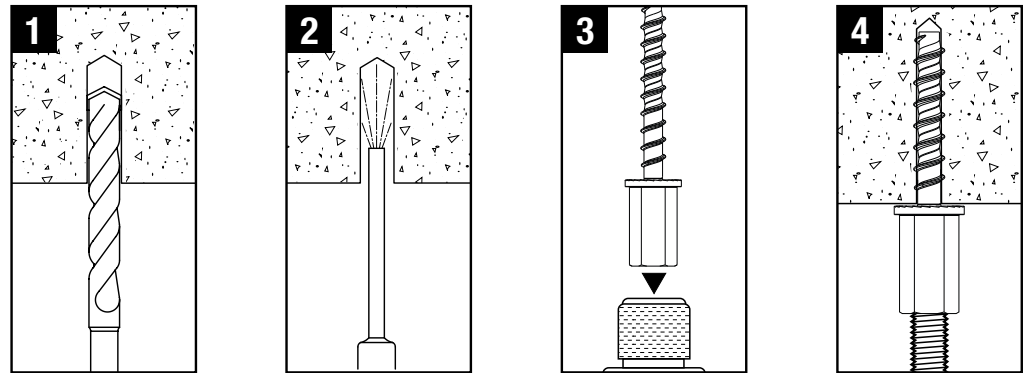

**INFORMACIÓN TÉCNICA**

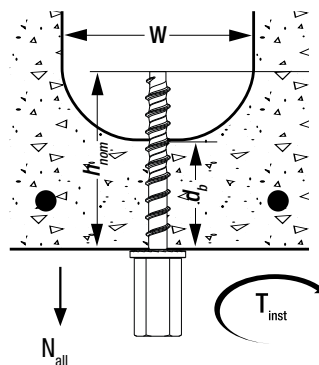

**CARGAS RECOMENDADAS - HORMIGÓN NO AGRIETADO - SISTEMA DE ANCLAJE HANGERMATE®**



$$\frac{N_{Rk}}{\gamma_M \cdot \gamma_F} = N_{rec}$$

$\gamma_M = 2.1 \quad \gamma_F = 1.4$

Tamaño - d <sub>0</sub> x L [mm]	h <sub>nom</sub> [mm]		h <sub>1</sub> [mm]		d <sub>f</sub> [mm]	N <sub>all</sub> [kN]	
	min	max	min	max		min	max
M8 6 x 40	40	-	50	-	9	2.6	-
M10 6 x 40	40	-	50	-	9	2.6	-



**CARGAS PERMITIDAS - HORMIGÓN AGRIETADO - SISTEMA DE ANCLAJE HANGERMATE®**



$$\frac{N_{Rk}}{\gamma_M \cdot \gamma_F} = N_{all}$$

$\gamma_F = 1.4$

Tamaño - d <sub>0</sub> x L [mm]	h <sub>nom</sub> [mm]		h <sub>1</sub> [mm]		d <sub>f</sub> [mm]	N <sub>all</sub> [kN]	
	min	max	min	max		min	max
M8 6 x 40	40	-	50	-	9	1.2	-
M10 6 x 40	40	-	50	-	9	1.2	-



## TORNILLOS PASANTES PARA CARGAS PESADAS PTB UNIVERSAL

# TORNILLO PASANTE PARA HORMIGÓN AGRIETADO APROBADO PARA EMPOTRAMIENTOS FLEXIBLES.

El PTB-PRO es completamente roscado con torque controlado, anclaje de expansión de cuña diseñado para rendimiento constante en hormigón agrietado y no agrietado.

El anclaje es fácil de instalar y es apropiado para una variedad de materiales base con un tamaño de broca nominal igual que el diámetro del anclaje. La amplia gama de tamaños de anclajes PTB-PRO disponibles cubre también todas las exigencias de capacidad con una respuesta de desplazamiento de carga superior que capacita al PTB-PRO tanto para condiciones de carga estándar como adversas.

- Autorización ETA opción 1 para hormigón agrietado y no agrietado\*
- Aprobado para aplicaciones de cargas sísmicas (M8-M16 Aprobación C1 y M12 Aprobación C2)
- Dos profundidades de empotramiento aprobadas (M12 Y M16)
- Rosca larga para flexibilidad en diversos espesores de fijación
- Ángulo cónico especial para instalación rápida
- Resistencia al fuego



**PTB-PRO  
GALVANIZADO**



**PTB-G  
GALVANIZADO EN CALIENTE**



## ANCLAJES UNIVERSALES PTB PARA CARGAS PESADAS

### APLICACIONES

- Soportes de tuberías y calefacción
- Bombas de calefacción
- Sistemas de ventilación y aire acondicionado
- Barreras de seguridad
- Escalera de incendios

### MATERIALES



### AUTORIZACIONES

#### 1 EUROPEAN TECHNICAL ASSESSMENT



#### 2 EUROPEAN TECHNICAL ASSESSMENT



#### 3 EUROPEAN TECHNICAL ASSESSMENT



A



B



### PTB-PRO - GALVANIZADO



REFERENCIA	ETA		A	B	Tamaño de la rosca [mm]	Longitud [mm]	Tamaño de la cabeza [mm]	Max $t_{br}$ [mm]	U.E	Master Pack	TARIFA
	1	2									
DFM1110010					M6 x 40	10	10	5	100	1	24,28 €
DFM1110020	•			•	M6 x 60	10	10	15	100	1	24,41 €
DFM1110060		•	•	•	M8 x 60	13	13	5	100	1	30,92 €
DFM111006P		•	•	•	M8 x 60	13	13	5	4	1	4,47 €
DFM1110100		•	•	•	M8 x 75	13	13	20	100	1	33,22 €
DFM111010P		•	•	•	M8 x 75	13	13	20	4	1	4,73 €
DFM1110120		•	•	•	M8 x 85	13	13	30	100	1	38,33 €
DFM1110140		•	•	•	M8 x 95	13	13	40	100	1	38,33 €
DFM111014P		•	•	•	M8 x 95	13	13	40	4	1	5,11 €
DFM1110160		•	•	•	M8 x 105	13	13	50	100	1	39,61 €
DFM1110180		•	•	•	M8 x 130	13	13	75	50	1	23,64 €
DFM1110220		•	•	•	M8 x 205	13	13	150	50	1	49,83 €
DFM1110230					M10 x 60	17	17	5	50	1	23,00 €
DFM111023P					M10 x 60	17	17	5	2	1	4,47 €
DFM1110320		•	•	•	M10 x 100	17	17	20	50	1	28,37 €
DFM111032P		•	•	•	M10 x 100	17	17	20	2	1	4,86 €
DFM1110340		•	•	•	M10 x 110	17	17	30	50	1	30,67 €
DFM1110360		•	•	•	M10 x 120	17	17	40	50	1	31,31 €
DFM1110400		•	•	•	M10 x 130	17	17	50	50	1	33,22 €
DFM111040P		•	•	•	M10 x 130	17	17	50	2	1	5,11 €
DFM1110440		•	•	•	M10 x 160	17	17	80	50	1	38,33 €
DFM1110460		•	•	•	M10 x 180	17	17	100	25	1	25,56 €
DFM111052P		•	•	•	M12 x 90	19	19	5	2	1	5,37 €
DFM1110540		•	•	•	M12 x 95	19	19	10	50	1	40,89 €
DFM1110560		•	•	•	M12 x 100	19	19	15	50	1	41,53 €
DFM1110580		•	•	•	M12 x 105	19	19	20	25	1	22,36 €
DFM111058P		•	•	•	M12 x 105	19	19	20	2	1	5,75 €
DFM1110600		•	•	•	M12 x 115	19	19	30	25	1	23,64 €
DFM1110620		•	•	•	M12 x 120	19	19	35	25	1	25,56 €
DFM1110640		•	•	•	M12 x 135	19	19	50	25	1	24,92 €
DFM111064P		•	•	•	M12 x 135	19	19	50	2	1	6,39 €
DFM1110680		•	•	•	M12 x 175	19	19	90	25	1	29,39 €
DFM1110720		•	•	•	M12 x 220	19	19	135	10	1	16,61 €
DFM1110780		•	•	•	M16 x 135	24	24	25	20	1	37,05 €
DFM1110800		•	•	•	M16 x 150	24	24	40	20	4	39,61 €
DFM1110810		•	•	•	M16 x 160	24	24	50	10	1	20,44 €
DFM1110830		•	•	•	M16 x 210	24	24	100	10	1	25,56 €
DFM1110870					M20 x 125	30	30	5	10	1	33,22 €
DFM1110880		•	•		M20 x 160	30	30	5	10	1	38,33 €
DFM1110920		•	•		M20 x 175	30	30	20	10	1	38,33 €
DFM1110940		•	•		M20 x 185	30	30	30	10	1	128,23 €

## ANCLAJES UNIVERSALES PTB PARA CARGAS PESADAS

## APLICACIONES

- Soportes de tubería y calefacción
- Bombas de calefacción
- Sistemas de ventilación y aire acondicionado
- Barreras de seguridad
- Escalera de incendios
- Barandillas
- Apropiado para aplicaciones que exigen una mayor resistencia a la corrosión

## MATERIALES

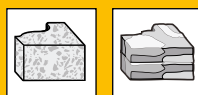







## AUTORIZACIONES



## PTB-G - GALVANIZADO EN CALIENTE



REFERENCIA		 Tamaño de rosca [mm]	 Longitud [mm]	 Tamaño de cabeza [mm]	 Max t <sub>fix</sub> [mm]	 U.E.	Master Pack	TARIFA
DFM1150120	•	M8 x 85	13	13	30	100	1	43,44 €
DFM1150230		M10 x 60	17	17	5	100	1	62,61 €
DFM1150320	•	M10 x 100	17	17	20	50	1	39,61 €
DFM1150620	•	M12 x 120	19	19	35	25	1	30,67 €
DFM1150660	•	M12 x 165	19	19	80	25	1	40,89 €
DFM1150730		M16 x 100	24	24	5	25	1	61,33 €
DFM1150780	•	M16 x 135	24	24	25	20	1	52,39 €

## ANCLAJES DE CUERPO EXPANDIBLE CON CABEZAL FIJO FHS

## DESCRIPCIÓN

- Anclaje de cuerpo expandible ligero para instalaciones pasantes a presión
- Calidad de acero grado 4.8
- Disponible en longitudes desde 45-100 mm

## APLICACIONES





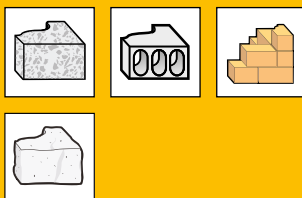

- Soportes de tubería y calefacción
- Vigas de acero
- Entibación
- Puertas robustas y persianas de seguridad

## MATERIALES



## GALVANIZADO



REFERENCIA	 Diámetro de broca [mm]	 Longitud [mm]	 Tamaño de cabeza [mm]	 Tamaño de rosca [mm]	 Max t <sub>fix</sub> [mm]	 U.E.	Master Pack	TARIFA
DFM121039P	8	45	10	6	1	4	1	4,47 €
DFM1210450	10	55	13	8	5	50	1	39,61 €
DFM121045P	10	55	13	8	5	2	1	3,83 €
DFM1210480	10	80	13	8	30	50	1	46,00 €
DFM1210510	10	100	13	8	50	25	1	28,11 €
DFM121051P	10	100	13	8	50	2	1	5,75 €
DFM1210540	12	65	16	10	5	25	1	31,94 €
DFM1210570	12	80	16	10	20	25	1	21,72 €

## ANCLAJES DE SUSPENSIÓN TW

GALVANIZADO

### DESCRIPCIÓN

- Anclaje universal para cargas medias

### APLICACIONES

- Techos suspendidos
- Canalizaciones y ventilación suspendidas

### MATERIALES

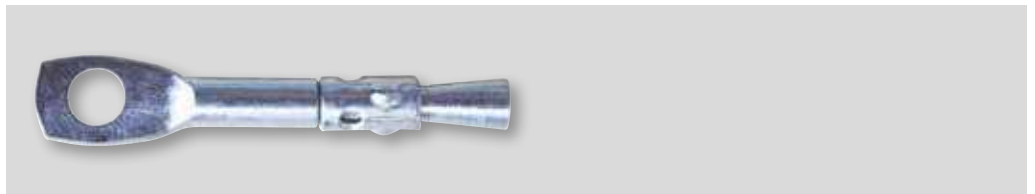

REFERENCIA	Diámetro de broca [mm]	Longitud [mm]	Diámetro del ojo [mm]	U.E	Master Pack	TARIFA
DFM1210600	6	55	6	100	1	18,02 €

### INSTRUCCIONES DE INSTALACIÓN

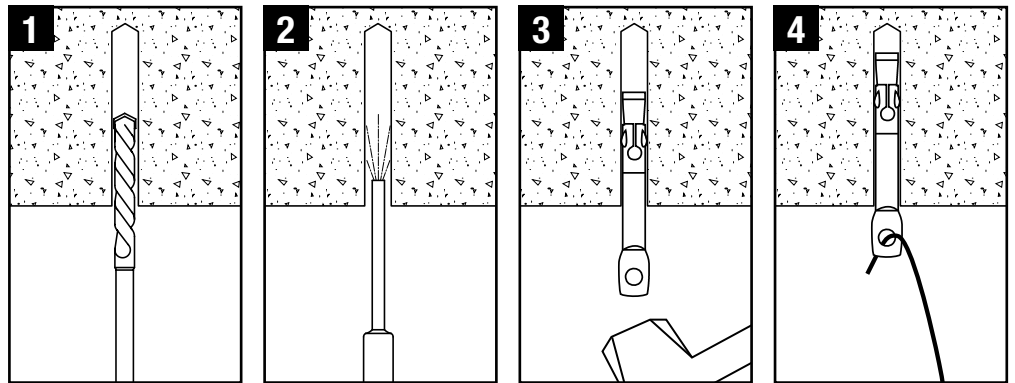

### INFORMACIÓN TÉCNICA

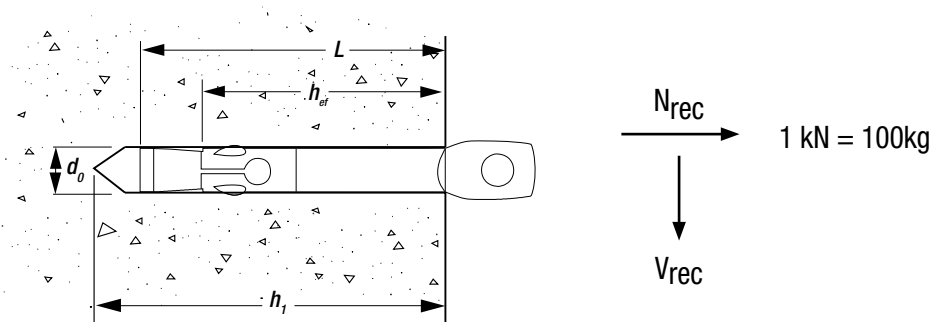

### CARGAS RECOMENDADAS - HORMIGÓN NO AGRIETADO - ANCLAJES DE SUSPENSIÓN TW



$$\frac{N_{Rk}}{\gamma_M \cdot \gamma_F} = N_{rec}$$

$\gamma_M = 2.1 \quad \gamma_F = 1.4$

Mida - d <sub>0</sub> x L [mm]	h <sub>ef</sub> [mm]	h <sub>1</sub> [mm]	N <sub>rec</sub> [kN]
6 x 55	25	40	0.4

## ANCLAJES AUTORROSCANTES SNAKE®

## DESCRIPCIÓN

- Anclaje autorroscante internamente, patentado con autorización ETA opción 1 para hormigón agrietado y no agrietado
- Aprobado para distancias al borde muy pequeñas
- Agarre completo a lo largo de toda la longitud del anclaje
- Instalación hasta 6 veces más rápida en comparación con los anclajes de golpeo
- Cada caja contiene broca propia y herramienta de colocación

## APLICACIONES

- Conducto de suspensión
- Soportes de cables
- Soportes de tuberías
- Rociador contra incendios
- Alumbrado colgante

## MATERIALES

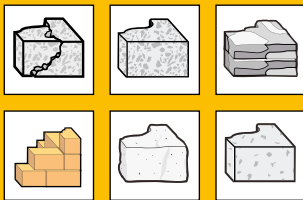





## AUTORIZACIONES

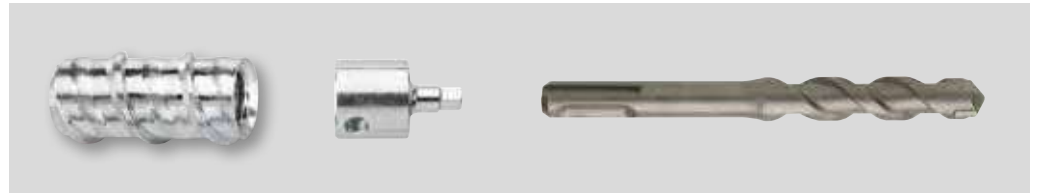

## ANCLAJES AUTORROSCANTES SNAKE® - GALVANIZADO



REFERENCIA		 Tamaño de rosca [mm]	 Longitud [mm]	 Diámetro de broca [mm]	 U.E	Master Pack	TARIFA
DFM2310050*	•	M8 x 31		12.7	50	1	60,05 €
DFM2310000*	•	M10 x 31		12.7	50	1	54,30 €
DFM2310100*		M12 x 42		19.1	50	1	128,23 €

\* Cada caja viene con una broca y una herramienta de ajuste.

## INSTRUCCIONES DE INSTALACIÓN

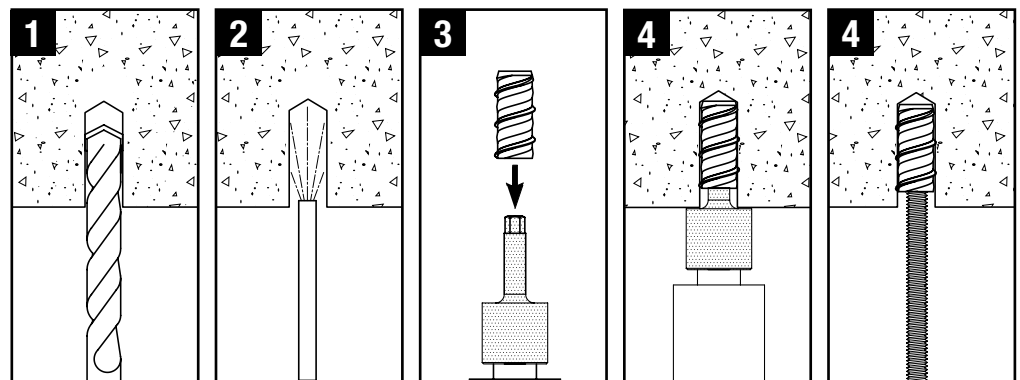

## INFORMACIÓN TÉCNICA

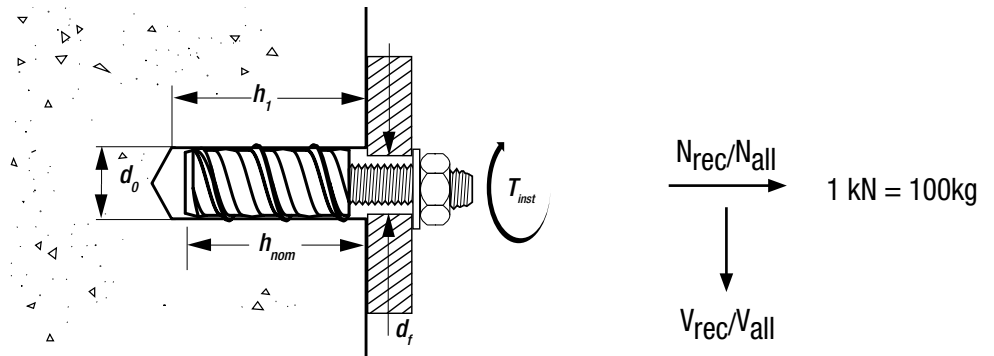

### CARGAS RECOMENDADAS - HORMIGÓN NO AGRIETADO - ANCLAJES AUTORROSCANTES SNAKE®



$$\frac{N_{Rk}}{\gamma_M \cdot \gamma_F} = N_{rec}$$

$\gamma_M = 2.1 \quad \gamma_F = 1.4$

Mida - Rosca x L [mm]	d <sub>0</sub> [mm]	h <sub>nom</sub> [mm]	h <sub>1</sub> [mm]	T <sub>inst</sub> [Nm]	N <sub>rec</sub> [kN]	V <sub>rec</sub> [kN]
M12 x 42	19.1	54	60	15	2.5	2.5



### CARGAS PERMITIDAS - HORMIGÓN NO AGRIETADO - ANCLAJES AUTORROSCANTES SNAKE®



$$\frac{N_{Rk}}{\gamma_M \cdot \gamma_F} = N_{all}$$

$\gamma_F = 1.4$

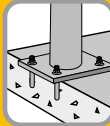

Mida - Rosca x L [mm]	d <sub>0</sub> [mm]	h <sub>ef</sub> [mm]	h <sub>1</sub> [mm]	T <sub>inst</sub> [Nm]	N <sub>all</sub> [kN]	V <sub>all</sub> [kN]
M8 x 31	12.7	30	50	10	2.0	2.4
M10 x 31	12.7	30	50	10	2.0	2.4



### CARGAS PERMITIDAS - HORMIGÓN AGRIETADO - ANCLAJES AUTORROSCANTES SNAKE®



$$\frac{N_{Rk}}{\gamma_M \cdot \gamma_F} = N_{all}$$

$\gamma_F = 1.4$

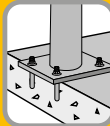

Mida - Rosca x L [mm]	d <sub>0</sub> [mm]	h <sub>ef</sub> [mm]	h <sub>1</sub> [mm]	T <sub>inst</sub> [Nm]	N <sub>all</sub> [kN]	V <sub>all</sub> [kN]
M8 x 31	12.7	30	50	10	1.2	1.4
M10 x 31	12.7	30	50	10	1.2	1.4

## ANCLAJE METÁLICO TIPO CUÑA PBZ

## DESCRIPCIÓN

- Anclaje de expansión roscado internamente, galvanizado
- Anclaje fácil de instalar con autorización ETA opción 7 para hormigón no agrietado y autorización parte 6 para hormigón agrietado
- Resistencia al fuego F120
- DM-PRO (versión sin filo) está diseñado para cubrirlo de forma invisible con mortero después de utilizarlo.

## APLICACIONES

- Accesorios eléctricos y conducto
- Ventilación
- Sistemas de aire acondicionado
- Techos suspendidos
- Asientos
- Barreras y rieles

## MATERIALES



máx. M8

## AUTORIZACIONES



## DM-LIP-PRO - GALVANIZADO

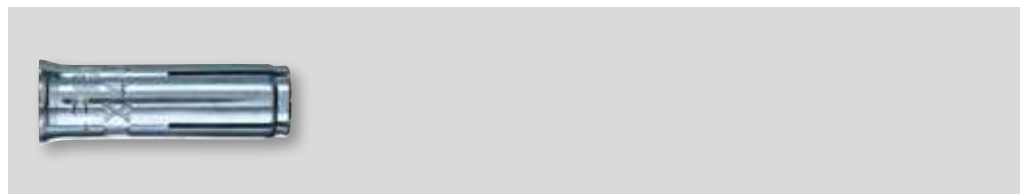

REFERENCIA	ETA		Tamaño de rosca [mm]	Longitud [mm]	Diámetro de broca [mm]	U.E	Master Pack	TARIFA
	1	2						
DFM2110000	•		M6 x 25		8	100	1	16,71 €
DFM211010S	•	•	M8 x 30		10	50	1	12,52 €
DFM2110100	•	•	M8 x 30		10	100	1	23,00 €
DFM211015S	•	•	M10 x 40		12	50	1	15,97 €
DFM2110150	•	•	M10 x 40		12	100	1	29,34 €
DFM211020S	•	•	M12 x 50		16	50	1	30,67 €
DFM2110200	•	•	M12 x 50		16	100	1	57,50 €

## DM-PRO - GALVANIZADO

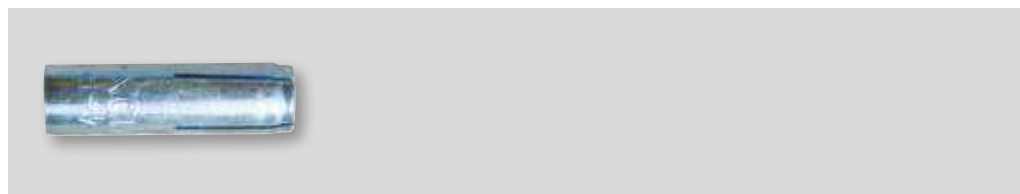

REFERENCIA	ETA		Tamaño de rosca [mm]	Longitud [mm]	Diámetro de broca [mm]	U.E	Master Pack	TARIFA
	1	2						
DFM211055S	•	•	M8 x 30		10	50	1	7,67 €
DFM2110550	•	•	M8 x 30		10	100	1	14,08 €
DFM211060S	•	•	M10 x 40		12	50	1	12,78 €
DFM2110600	•	•	M10 x 40		12	100	1	23,47 €
DFM211065S	•	•	M12 x 50		16	50	1	25,56 €
DFM2110650	•	•	M12 x 50		16	100	1	49,19 €
DFM2110700		•	M16 x 65		20	25	4	25,56 €
DFM2110750			M20 x 80		25	25	1	51,11 €

## ANCLAJES DE GOLPEO DM

### DESCRIPCIÓN

- Anclaje de expansión roscada internamente
- Anclaje fácil de instalar con autorización ETA opción 7 para hormigón no agrietado y autorización parte 6 para hormigón agrietado (solamente galvanizado y acero inoxidable)
- Resistencia al fuego
- Aprobado para fijaciones que exigen una mayor resistencia a la corrosión

### APLICACIONES

- Accesorios eléctricos y conducto
- Ventilación
- Sistemas de aire acondicionado
- Techos suspendidos
- Asientos
- Barreras y rieles

### MATERIALES



### DESCRIPCIÓN

- Herramientas de instalación sistema Vertigo

### HERRAMIENTAS DE COLOCACIÓN



REFERENCIA	Tamaño de rosca [mm]	U.E.	Master Pack	TARIFA
DFM2100010	M6	1	1	0,70 €
DFM2100060	M8	1	1	0,77 €
DFM2100110	M10	1	1	1,28 €
DFM2100160	M12	1	1	1,79 €
DFM2100210	M16	1	1	3,58 €
DFM2100260	M20	1	1	4,47 €

### INSTRUCCIONES DE INSTALACIÓN

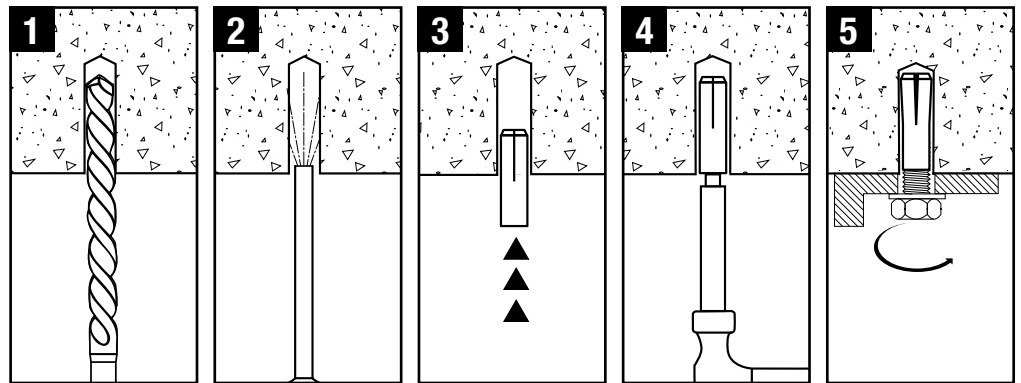

### ACCESORIO PARA COLOCACIÓN VERTICAL VERTIGO™



REFERENCIA	Tipo	U.E.	Master Pack	TARIFA
DFM2200000	Madera y acero	5	1	28,11 €

## TORNILLOS TAPPER-PRO

### DESCRIPCIÓN

- Tornillo autorroscante para hormigón de una sola pieza para uso en diversos materiales base incluyendo la madera
- Contiene un revestimiento Perma-Seal® resistente a la corrosión y un diseño de rosca adaptado para instalación con torque bajo. El tornillo tiene también un punto de barrena para madera (no es necesario taladrado previo)
- El único tornillo de hormigón que cumple las normas 2012 IBC e IRC para 4 materiales base diferentes

### APLICACIONES

- Soportes generales
- Iluminación de metal exterior
- Persianas contra tormenta
- Aplicaciones marinas

### MATERIALES



### AUTORIZACIONES



## TORNILLOS DE CABEZA HEXAGONAL TAPPER-PRO - PERMA-SEAL®



REFERENCIA	Tamaño de rosca [mm]	Longitud [mm]	Diámetro de broca [mm]	Max t <sub>ex</sub> [mm]	U.E	Master Pack	TARIFA
DWT1400100	6.3 x 32		4.8*	7**	100	1	12,97 €
DWT140010P	6.3 x 32		4.8*	7**	5	1	3,83 €
DWT1400150	6.3 x 45		4.8*	1	100	1	18,34 €
DWT140015P	6.3 x 45		4.8*	1	5	1	4,09 €
DWT140020P	6.3 x 57		4.8*	13	5	1	4,47 €
DWT1400250	6.3 x 70		4.8*	26	100	1	21,79 €

\*Si desea instrucciones para una instalación correcta consulte el Manual Técnico e ICC-ES

\*\*La profundidad de empotramiento reducida de 25 mm, no está aprobada por ICC-ES

## TORNILLOS DE CABEZA PLANA TAPPER-PRO - PERMA-SEAL®

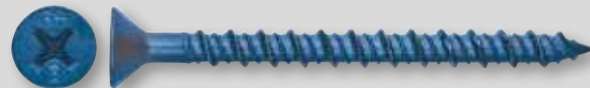

REFERENCIA	Tamaño de rosca [mm]	Longitud [mm]	Diámetro de broca [mm]	Max t <sub>ex</sub> [mm]	U.E	Master Pack	TARIFA
DWT1410650	4.8 x 57		4*	13	100	1	13,29 €
DWT1410850	4.8 x 101		4*	57	100	1	19,17 €
DWT1410150	6.3 x 45		4.8*	1	100	1	18,53 €
DWT1410250	6.3 x 70		4.8*	26	100	1	20,44 €
DWT1410300	6.3 x 82		4.8*	38	100	1	24,92 €
DWT1410400	6.3 x 101		4.8*	57	100	1	39,61 €
DWT141040P	6.3 x 101		4.8*	57	5	1	5,75 €
DWT141045P	6.3 x 127		4.8*	83	5	1	6,13 €

\*Si desea instrucciones para una instalación correcta consulte el Manual Técnico e ICC-ES

\*\*La profundidad de empotramiento reducida de 25 mm, no está aprobada por ICC-ES

## INSTRUCCIONES DE INSTALACIÓN

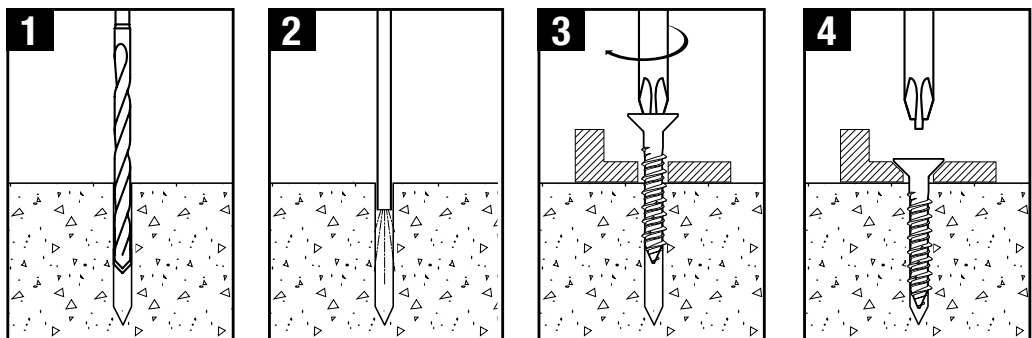



## ANCLAJE SPIKE® CABEZA ALOMADA

### DESCRIPCIÓN

- Anclaje patentado de una pieza resistente a las vibraciones y a prueba de falsificación con un grado de acero de 8.2 y cabeza alomada
- El diseño de anclaje pre-estirado permite facilidad de instalación

### APLICACIONES

- Barandillas
- Trabajo de enrejado
- Mobiliario urbano
- Acoplamiento de carriles de metal
- Soportes de cables y puntales

### MATERIALES

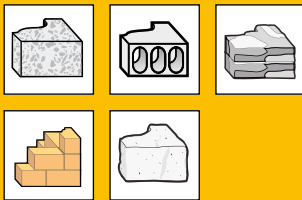

### GALVANIZADO

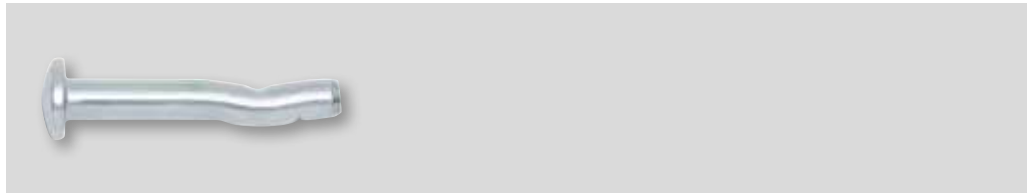

REFERENCIA	Diámetro de broca [mm]	Longitud [mm]	Max t <sub>fix</sub> [mm]	U.E	Master Pack	TARIFA
DFM3110240	5	32	10	100	1	20,44 €
DFM3110280	5	38	16	100	1	15,33 €

### INSTRUCCIONES DE INSTALACIÓN

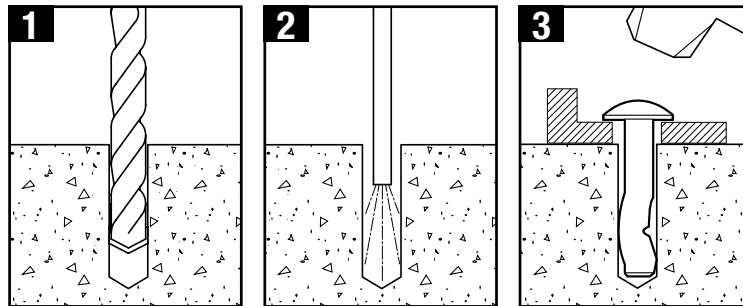

### INFORMACIÓN TÉCNICA

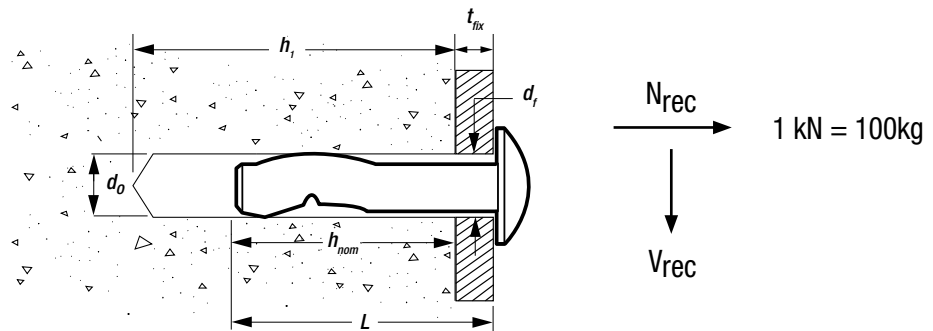

### CARGAS RECOMENDADAS - HORMIGÓN NO AGRIETADO - SPIKE™



$$\frac{N_{Rk}}{\gamma_M \cdot \gamma_F} = N_{rec}$$

$\gamma_M = 2.1 \quad \gamma_F = 1.4$

Mida - d <sub>0</sub> x L [mm]	h <sub>nom</sub> [mm]	t <sub>fix</sub> [mm]	h <sub>1</sub> [mm]	d <sub>f</sub> [mm]	N <sub>rec</sub> [kN]	V <sub>rec</sub> [kN]
<b>GALVANIZADO</b>						
5 x 32	22	10	32	6	0.5	0.5
5 x 38	22	16	32	6	0.5	0.5

**PERNOS PARA CONEXIÓN DE ALAMBRES SPIKE®**

**DESCRIPCIÓN**

- Anclaje patentado de una pieza resistente a las vibraciones con un grado de acero de 8.2 y ojal
- El diseño de anclaje pre-estirado permite facilidad de instalación

**APLICACIONES**

- Techos suspendidos
- Anclajes de Suspensión

**MATERIALES**



**GALVANIZADO**



REFERENCIA	Diámetro de broca [mm]	Longitud [mm]	Diámetro del ojo [mm]	U.E	Master Pack	TARIFA
DFM3110000	5	30	6	100	1	40,25 €

**INSTRUCCIONES DE INSTALACIÓN**

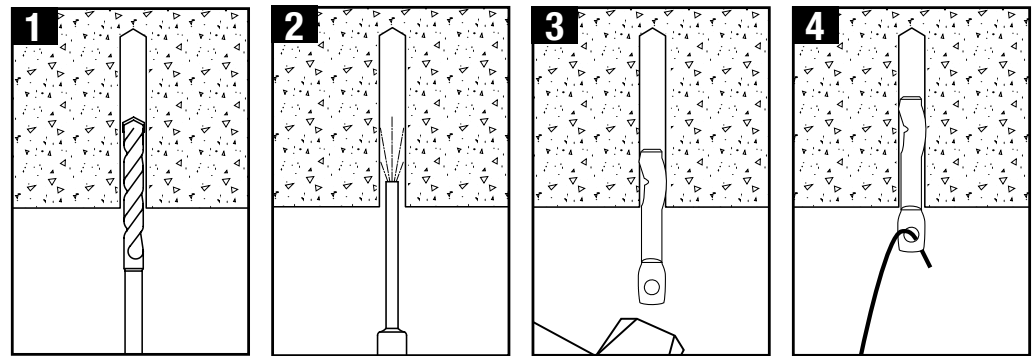

**INFORMACIÓN TÉCNICA**

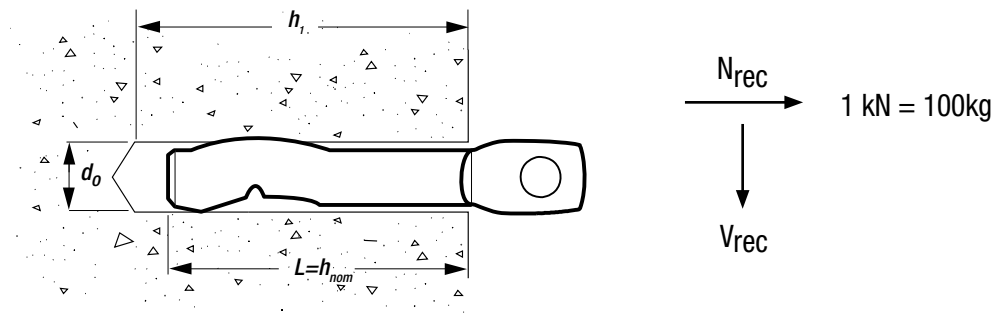

**CARGAS RECOMENDADAS - HORMIGÓN NO AGRIETADO - PERNOS PARA CONEXIÓN DE ALAMBRES SPIKE®**

$$\frac{N_{Rk}}{\gamma_M \cdot \gamma_F} = N_{rec}$$

$\gamma_M = 2.1 \quad \gamma_F = 1.4$

Mida - d <sub>o</sub> x L [mm]	h <sub>nom</sub> [mm]	h <sub>1</sub> [mm]	N <sub>rec</sub> [kN]
5 x 30	30	40	0.4

**DESCRIPCIÓN**

- Clavo de cuña de acero con autorización ETA parte 6 para sistemas redundantes
- Resistencia al fuego aprobada
- Conjunto de anclaje con martillo para instalaciones pasantes a presión

**APLICACIONES**

- Listones
- Perfiles metálicos
- Ménsulas para techos suspendidos
- Ménsulas en escuadra

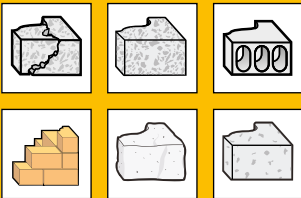
**MATERIALES****AUTORIZACIONES****BSC-PBZ-PRO**

REFERENCIA	1	Diámetro de broca [mm]	Longitud [mm]	Max t <sub>fix</sub> [mm]	U.E	Master Pack	TARIFA
DFM3310000	•	6 x 35	5	200	1	27,09 €	
DFM3310050	•	6 x 65	35	100	1	23,00 €	

**PBZ-PRO**

REFERENCIA	2	Diámetro de broca [mm]	Longitud [mm]	Max t <sub>fix</sub> [mm]	U.E	Master Pack	TARIFA
DFM3310100	•	6 x 35	5	100	1	19,17 €	
DFM3310150	•	6 x 65	35	100	1	30,03 €	

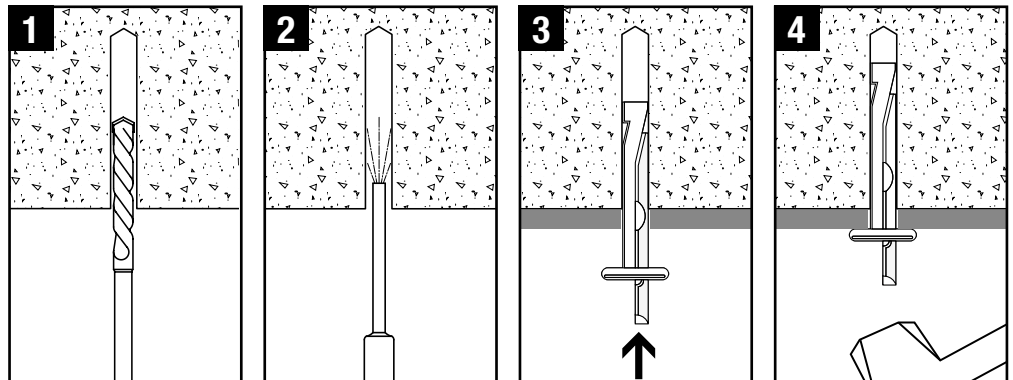
**INSTRUCCIONES DE INSTALACIÓN**

## INFORMACIÓN TÉCNICA

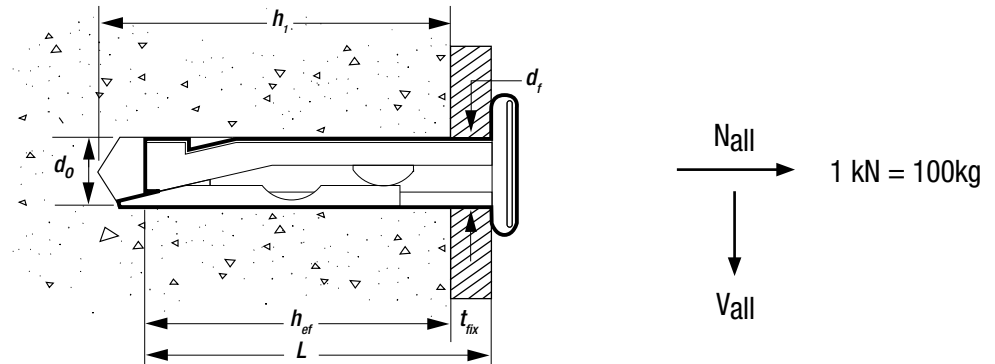

## CARGAS PERMITIDAS - HORMIGÓN AGRIETADO - BSC-PBZ-PRO



C20/25



Mida - $d_0 \times L$ [mm]	$h_{ef}$ [mm]	$h_1$ [mm]	$d_f$ [mm]	$t_{fix}$ [mm]	$N_{all}$ & $V_{all}$ [kN]
6 x 35	30	40	7	5	1.4
6 x 65	30	40	7	35	1.4



## CARGAS PERMITIDAS - HORMIGÓN AGRIETADO - PBZ-PRO



C20/25

$$\frac{N_{Rk}}{\gamma_M \cdot \gamma_F} = N_{all}$$

$$\gamma_f = 1.4$$



Mida - $d_0 \times L$ [mm]	$h_{ef}$ [mm]	$h_1$ [mm]	$d_f$ [mm]	$t_{fix}$ [mm]	$N_{all}$ & $V_{all}$ [kN]
6 x 35	30	40	7	5	1.4
6 x 65	30	40	7	35	1.4

**PRESILLAS PARA TECHO**

**DESCRIPCIÓN**

- Presilla para techo con orificio para aplicaciones más ligeras en hormigón y albañilería
- El cuerpo del clavo se martillea hasta extender toda su longitud en el orificio

**APLICACIONES**

- Techos suspendidos de poco peso
- Anclaje de Suspensión

**MATERIALES**

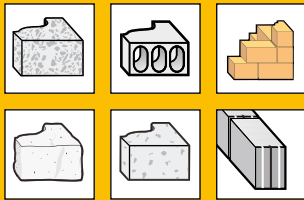

**GALVANIZADO**

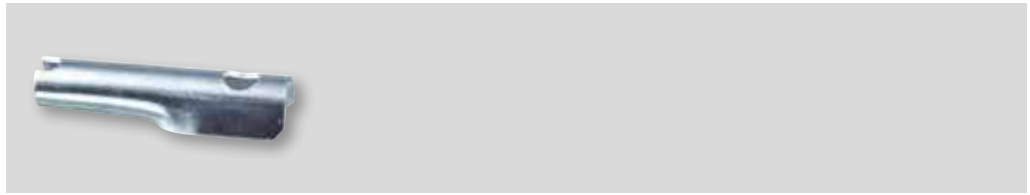

REFERENCIA	Diámetro de broca [mm]	Longitud [mm]	Diámetro del ojo [mm]	U.E	Master Pack	TARIFA
DFM3130500	8	42	5	100	1	17,63 €

**INSTRUCCIONES DE INSTALACIÓN**

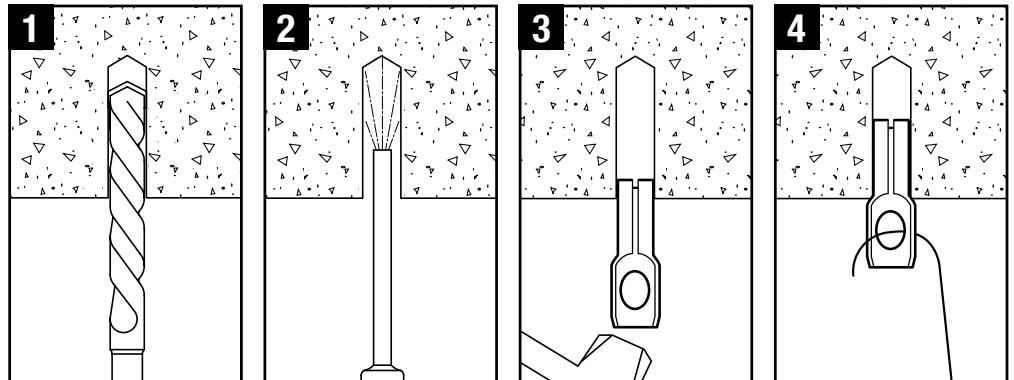

**INFORMACIÓN TÉCNICA**

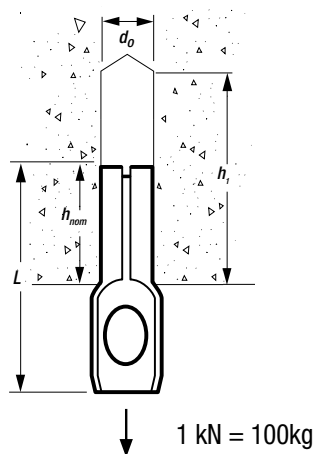

**CARGAS RECOMENDADAS - HORMIGÓN NO AGRIETADO - PRESILLAS PARA TECHO**



$$\frac{N_{Rk}}{\gamma_M \cdot \gamma_F} = N_{rec}$$

$\gamma_M = 2.1 \quad \gamma_F = 1.4$

Mida - d <sub>0</sub> x L [mm]	h <sub>nom</sub> [mm]	h <sub>1</sub> [mm]	N <sub>rec</sub> [kN]
8 x 42	18	30	0.2

## CLAVOS PARA FIJACIÓN

## DESCRIPCIÓN

- Clavos para aplicaciones más ligeras en hormigón y albañilería
- El cuerpo del clavo se martillea hasta extender toda su longitud en el orificio
- El collar sujeta el objeto que se va a acoplar

## APLICACIONES

- Sujeciones temporales o no estructurales
- Andamiaje
- Barandillas provisionales

## MATERIALES

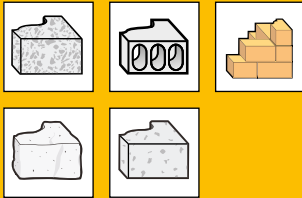

## GALVANIZADO



REFERENCIA	Diámetro de broca [mm]	Longitud [mm]	Tamaño de cabeza [mm]	Max $t_{fix}$ [mm]	U.E.	Master Pack	TARIFA
DFM3130000	6 x 30	12	2	200	1	16,61 €	
DFM3130050	6 x 40	12	10	200	1	19,17 €	
DFM3130100	6 x 50	12	20	200	1	21,08 €	
DFM3130150	6 x 60	12	30	200	1	22,74 €	
DFM3130200	6 x 80	12	50	100	1	15,33 €	
DFM3130250	8 x 70	14	30	100	1	18,53 €	
DFM3130300	8 x 90	14	50	100	1	21,72 €	
DFM3130350	8 x 110	14	50	50	1	13,42 €	
DFM3130400	8 x 130	14	70	50	1	15,97 €	
DFM3130450	8 x 150	14	90	100	1	33,22 €	

## INSTRUCCIONES DE INSTALACIÓN

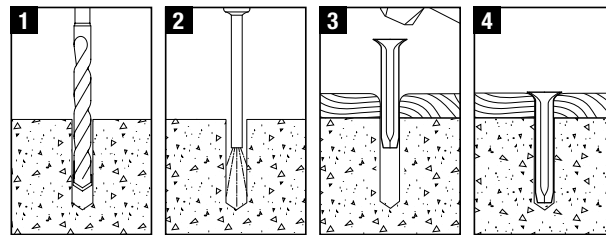

## INFORMACIÓN TÉCNICA

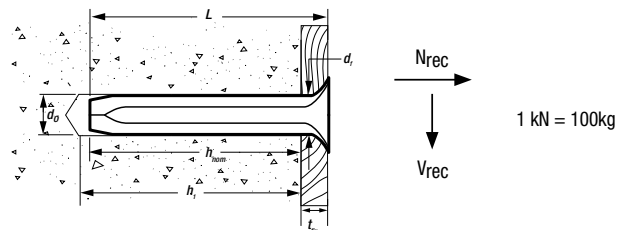

## CARGAS RECOMENDADAS - HORMIGÓN NO AGRIETADO - CLAVOS PARA FIJACIÓN



$$\frac{N_{Rk}}{\gamma_M \cdot \gamma_F} = N_{rec}$$

$$\gamma_M = 2.1 \quad \gamma_F = 1.4$$

Mida - $d_0$ x L [mm]	$h_{nom}$ [mm]	$h_1$ [mm]	$d_f$ [mm]	$t_{fix}$ [mm]	$N_{rec}$ [kN]
6 x 30	29	35	6	1	0.3
6 x 40	30	40	6	10	0.3
6 x 50	30	40	6	20	0.3
6 x 60	30	40	6	30	0.3
6 x 80	30	40	6	50	0.3
8 x 70	40	50	8	30	0.5
8 x 90	40	50	8	50	0.5
8 x 110	40	50	8	70	0.5
8 x 130	40	50	8	90	0.5
8 x 150	40	50	8	110	0.5

## TACO DE NYLON CON TORNILLO

### DESCRIPCIÓN

- Taco de Nylon con Tornillo
- Fácil de instalar
- Se expande al martillar, se quita desatornillando

### APLICACIONES



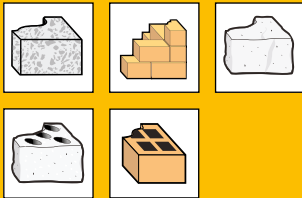

- Soportes de aislamiento térmico
- Presillas de conducto
- Zócalos
- Soportes de metal y armazones
- Enlace

### MATERIALES



## TACO DE NYLON CON TORNILLO NHS



REFERENCIA	 Diámetro de broca [mm]	 Longitud [mm]	 Max $t_{fx}$ [mm]	 U.E	Master Pack	TARIFA
DFM3211000	6 x 40	15	100	1	6,39 €	
DFM321005P	6 x 60	35	15	1	3,83 €	
DFM3211050	6 x 60	35	100	1	8,94 €	
DFM321106S	6 x 80	55	50	1	5,11 €	
DFM321006P	6 x 80	55	15	1	5,75 €	
DFM321107S	8 x 60	20	50	1	8,31 €	
DFM321007P	8 x 60	20	10	1	3,83 €	
DFM321110S	8 x 80	40	50	1	8,94 €	
DFM321115S	8 x 100	60	50	1	10,22 €	
DFM321015P	8 x 100	60	50	1	5,75 €	
DFM321118S	8 x 120	80	50	1	12,78 €	
DFM321018P	8 x 120	80	10	1	6,39 €	

## INSTRUCCIONES DE INSTALACIÓN

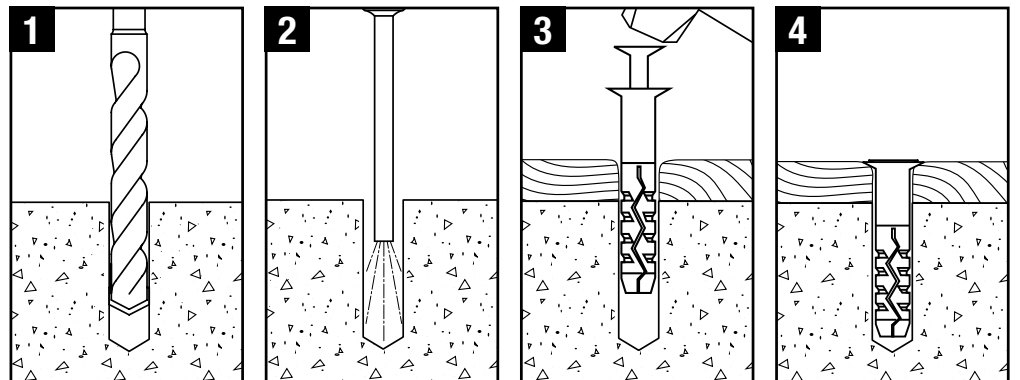

## INFORMACIÓN TÉCNICA

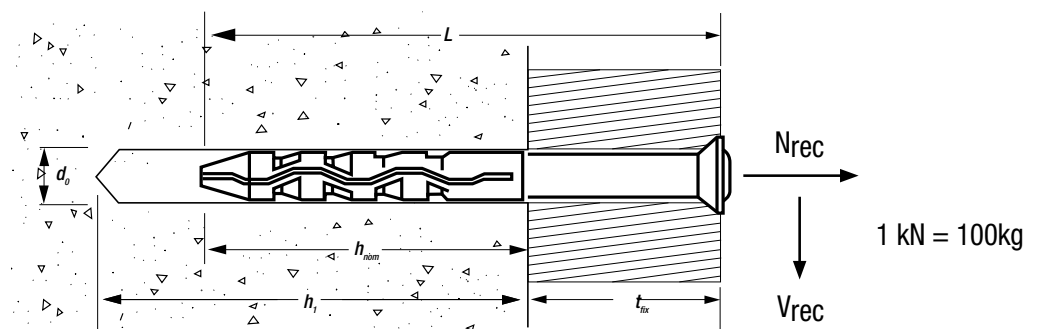

## CARGAS RECOMENDADAS - HORMIGÓN NO AGRIETADO - NHS



$$\frac{N_{Rk}}{\gamma_M \cdot \gamma_F} = N_{rec}$$

$$\gamma_M = 2.1 \quad \gamma_F = 1.4$$

Mida - d <sub>0</sub> x L [mm]	h <sub>nom</sub> [mm]	t <sub>fix</sub> [mm]	h <sub>1</sub> [mm]	N <sub>rec</sub> & V <sub>rec</sub> [kN]
6 x 40	25	15	35	0.2
6 x 60	25	35	35	0.2
6 x 80	25	55	35	0.2
8 x 60	40	20	50	0.5
8 x 80	40	40	50	0.5
8 x 100	40	60	50	0.5
8 x 120	40	80	50	0.5

## APLICACIONES

- Placas de montaje de fachada
- Fijación de madera a paredes
- Soportes
- Soportes para tuberías
- Marcos de puertas y ventanas
- Instalación de antena parabólica

## MATERIALES



## AUTORIZACIONES



## TACO NYLON UNIVERSAL DE ALTO RENDIMIENTO



REFERENCIA	Diámetro de broca [mm]	Longitud [mm]	Max t <sub>fix</sub> [mm]	U.E	Master Pack	TARIFA
DFM354000P	10 x 80	0	0	10	1	4,73 €
DFM354001P	10 x 100	0	0	30	1	7,28 €
DFM354002P	10 x 120	0	0	50	1	7,67 €
DFM354003P	10 x 140	0	0	70	1	8,31 €
DFM354004P	10 x 160	0	0	90	1	8,94 €
DFM3540040	10 x 160	90	90	25	1	25,56 €
DFM3540050	10 x 180	110	110	25	1	30,67 €
DFM3540060	10 x 200	160	160	25	1	33,86 €



**TACO NYLON UNIVERSAL DE ALTO RENDIMIENTO**

**APLICACIONES**

- Placas de montaje de fachada
- Fijación de madera a paredes
- Soportes para tuberías
- Marcos de puertas y ventanas
- Instalación de antena parabólica

**MATERIALES**



**AUTORIZACIONES**



**TACO NYLON UNIVERSAL CABEZA AVENALLADA - GALVANIZADO**



REFERENCIA	Diámetro de broca [mm]	Longitud [mm]	Max t <sub>fix</sub> [mm]	U.E	Master Pack	TARIFA
DFM3540390	10 x 80	10	50	1	19,81 €	
DFM354039P	10 x 80	10	4	1	4,73 €	
DFM3540400	10 x 100	30	50	1	28,75 €	
DFM354040P	10 x 100	30	4	1	7,28 €	
DFM3540410	10 x 120	50	50	1	32,58 €	
DFM354041P	10 x 120	50	4	1	7,67 €	
DFM3540420	10 x 140	70	50	1	37,69 €	
DFM354042P	10 x 140	70	4	1	8,31 €	
DFM3540430	10 x 160	90	25	1	25,56 €	
DFM354043P	10 x 160	90	4	1	8,94 €	
DFM3540440	10 x 180	110	25	1	30,67 €	
DFM3540450	10 x 200	130	25	1	33,86 €	

**INSTRUCCIONES DE INSTALACIÓN**

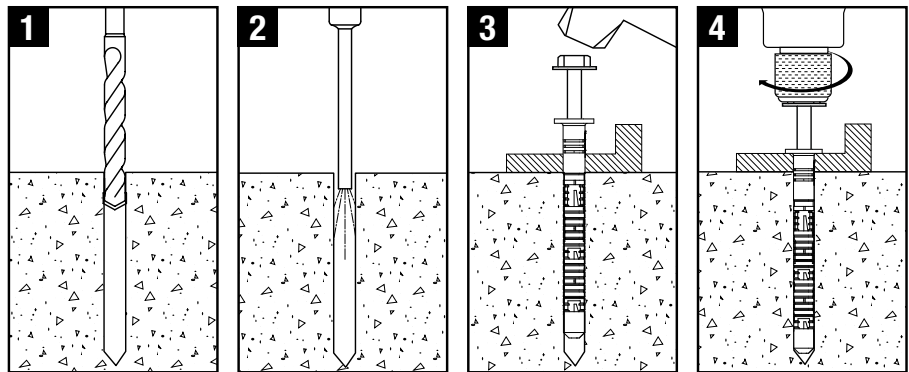

**INFORMACIÓN TÉCNICA**

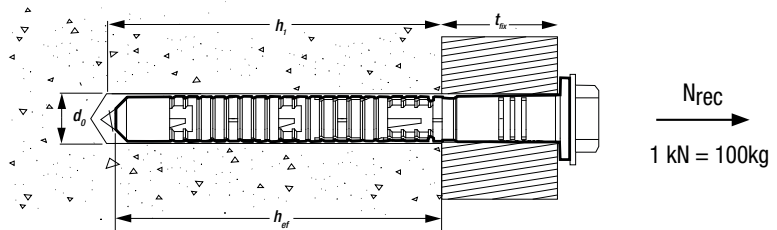

**CARGAS PERMITIDAS - HORMIGÓN AGRIETADO Y NO AGRIETADO**

Material Base	d <sub>0</sub> [mm]	Método de perforación	h <sub>1</sub> [mm]	h <sub>nom</sub> [mm]	N <sub>rec</sub> [kN]
Hormigón ≥ C20/25	10	martillo	80	70	1.6



$$\frac{N_{Rk}}{\gamma_M \cdot \gamma_F} = N_{all}$$

$\gamma_f = 1.4$

# JUEGOS DE TACOS

Muchos de los anclajes mecánicos DEWALT® más populares también están disponibles en forma de JUEGOS. Incluyendo una selección de diferentes tipos y tamaños de anclajes, los juegos se suministran en prácticas cajas de almacenamiento para que se pueda mantener todo organizado y listo para cuando se necesite.

## DFMNHS250

### 250 PIEZAS DE TACOS DE NYLON CON TORNILLO

Master Pack	Tarifa
1	44,72 €



CONTENIDO	Cantidad
■ 6 X 40 TACOS DE NYLON CON TORNILLO	x 100
■ 6 X 60 TACOS DE NYLON CON TORNILLO	x 50
■ 6 X 80 TACOS DE NYLON CON TORNILLO	x 50
■ 8 X 100 TACOS DE NYLON CON TORNILLO	x 50

## DFMNP395

### 395 PIEZAS DE SURTIDO DE TACOS DE NYLON

Master Pack	Tarifa
1	44,72 €



CONTENIDO	Cantidad
■ 5 X 25 TACOS DE NYLON	x 100
■ 6 X 30 TACOS DE NYLON	x 100
■ 8 X 40 TACOS DE NYLON	x 100
■ 10 X 50 TACOS DE NYLON	x 50
■ 12 X 60 TACOS DE NYLON	x 25
■ 14 X 70 TACOS DE NYLON	x 20

**DFMNP500****500 PIEZAS DE TACOS DE NYLON Y PX**

Master Pack	Tarifa
1	51,11 €



CONTENIDO	Cantidad
■ 6 X 30 TACOS DE NYLON	x 100
■ 8 X 40 TACOS DE NYLON	x 100
■ 10 X 50 TACOS DE NYLON	x 50
■ 6 X 30 TACOS UNIVERSALES PX	x 100
■ 8 X 40 TACOS UNIVERSALES PX	x 100
■ 10 X 50 TACOS UNIVERSALES PX	x 50

**DFMNHS150****150 PIEZAS DE TACOS DE NYLON CON TORNILLO**

Master Pack	Tarifa
1	38,33 €



CONTENIDO	Cantidad
■ 6 X 60 TACOS DE NYLON CON TORNILLO	x 50
■ 8/ X 80 TACOS DE NYLON CON TORNILLO	x 50
■ 8 X 100 TACOS DE NYLON CON TORNILLO	x 50

**DFMNP300****300 PIEZAS DE TACOS DE NYLON**

Master Pack	Tarifa
1	31,94 €



CONTENIDO	Cantidad
■ 5 X 25 TACOS DE NYLON	x 100
■ 6 X 30 TACOS DE NYLON	x 100
■ 8 X 40 TACOS DE NYLON	x 100

## TORNILLOS PARA VENTANA

### DESCRIPCIÓN

- Tornillo de ventana con cabeza cilíndrica para armazones de madera y con cabeza plana para armazones metálicos y plásticos
- Galvanizado con escotadura torx T25 o T30 y rosca autoperforante
- Fijación libre de tensión sin tapones adicionales
- Solamente es necesario un diámetro de broca de 6 mm (6,5mm en hormigón o ladrillo muy duro)

### APLICACIONES

- Armazones de madera y plástico para ventanas

### MATERIALES



### PSZ - PARA ARMAZONES DE MADERA



REFERENCIA	Tamaño de rosca [mm]	Longitud [mm]	TORX [mm]	Max t <sub>ox</sub> [mm]	U.E	Master Pack	TARIFA
DFM3520350	7.5 x 72		T25	42	100	1	14,06 €
DFM352035P	7.5 x 72		T25	42	6	1	3,45 €
DFM3520400	7.5 x 92		T25	62	100	1	18,53 €
DFM352040P	7.5 x 92		T25	62	6	1	3,83 €
DFM3520450	7.5 x 112		T25	82	50	1	13,42 €
DFM352045P	7.5 x 112		T25	82	6	1	5,75 €
DFM3520500	7.5 x 132		T25	102	50	1	17,25 €
DFM352050P	7.5 x 132		T25	102	6	1	6,01 €
DFM3520550	7.5 x 152		T25	122	50	1	19,81 €
DFM352055P	7.5 x 152		T25	122	6	1	6,39 €
DFM3520650	7.5 x 182		T25	152	50	1	34,50 €
DFM352065P	7.5 x 182		T25	152	6	1	8,31 €

### PS - PARA ARMAZONES DE PLÁSTICO

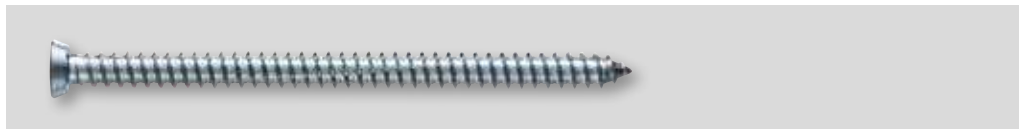

REFERENCIA	Tamaño de rosca [mm]	Longitud [mm]	TORX [mm]	Max t <sub>ox</sub> [mm]	U.E	Master Pack	TARIFA
DFM3510250	7.5 x 72		T30	42	100	1	14,69 €
DFM351025P	7.5 x 72		T30	42	6	1	3,45 €
DFM3510300	7.5 x 92		T30	62	100	1	19,17 €
DFM351030P	7.5 x 92		T30	62	6	1	3,83 €
DFM3510350	7.5 x 112		T30	82	50	1	14,06 €
DFM351035P	7.5 x 112		T30	82	6	1	5,75 €
DFM3510400	7.5 x 132		T30	102	50	1	18,53 €
DFM351040P	7.5 x 132		T30	102	6	1	6,39 €
DFM3510450	7.5 x 152		T30	122	50	1	21,72 €
DFM351045P	7.5 x 152		T30	122	6	1	7,03 €
DFM3510500	7.5 x 182		T30	152	50	1	34,50 €
DFM351050P	7.5 x 182		T30	152	6	1	8,31 €

# ANCLAJES QUÍMICOS



# ANCLAJES QUÍMICOS Y ACCESORIOS PARA TODAS LAS APLICACIONES.

El conjunto de anclajes químicos DEWALT ofrece alto rendimiento, fijaciones libres de tensión para trabajos de albañilería, obras de acero y hormigón.

## PRINCIPIOS DE TRABAJO

Más apropiado para aplicaciones de cargas elevadas, la unión resultante entre el anclaje y la resina suele ser más fuerte que el propio material base. La baja expansión y las fuerzas de separación cuando el anclaje está pretensado o cargado, permiten cortas distancias y separaciones al borde.

Esto hace que sean ideales para fijaciones próximas al borde, pequeñas separaciones y utilización en hormigón de calidad desconocida o de baja resistencia a la compresión.

Cada anclaje químico DEWALT se encuentra específicamente formulado para suministrar un conjunto de propiedades únicas apropiadas para diversas aplicaciones. Las capacidades de carga dependerán de la resistencia e integridad del material base, especificación de perno sin cabeza o barra de refuerzo y profundidades de empotramiento.

Si desea información técnica completa y para descargar la aprobación pertinente y documentación de certificados visite por favor [www.DEWALT.com](http://www.DEWALT.com).

## ANCLAJES DE EPOXY PURO

### PURE150-PRO



- Propiedades de cargas mecánicas y térmicas elevadas
- Extraordinaria resistencia a productos químicos
- Aprobado para uso en hormigón agrietado y sin agrietar
- Apropiado para perforaciones diamantinas
- Apropiado para superficies húmedas/agujeros con agua y lugares en malas condiciones

## ANCLAJES VINILÉSTER

### AC100-PRO y AC100-NORDIC



- Buenas propiedades para altas cargas térmicas y mecánicas
- Anclaje viniléster sin estireno
- Menor tiempo de curado
- Alta resistencia adhesiva, sobre todo en condiciones alcalinas
- Apropiado para condiciones húmedas/agujeros llenos de agua
- Aprobado para diversos materiales base

## ANCLAJES DE POLIÉSTER

### PV50-PRO



- Curado rápido
- Apropiado para diversos materiales base
- Solución rentable

## TIEMPOS DE CURADO (A 10°C)



TIPO	PV50-PRO	AC100-PRO	AC100-NORDIC	PURE150-PRO
GEL	15 min	15 min	6 min	90 min
SECO	80 min	80 min	60 min	30 hrs
HÚMEDO	Inapropiado	160 min	120 min	60 hrs

## ANCLAJE QUÍMICOS PURE150-PRO SIN STIRENO DE EPOXY PURO

### DESCRIPCIÓN

- Mortero de epoxy puro con autorización ETA-opción 1, para uso en hormigón agrietado y no agrietado
- Aprobado para aplicaciones elevadas, en seco, húmedo y agujeros con agua
- La aprobación de hormigón agrietado es válida para sujeciones con varillas roscadas normales, barras de refuerzo y mangoito roscado interno
- Aprobado para perforaciones diamantinas
- Aprobado para cargas sísmicas en función de la categoría C1 y C2 (M12 y M16)
- Hasta 24 meses de vida útil

### MATERIALES

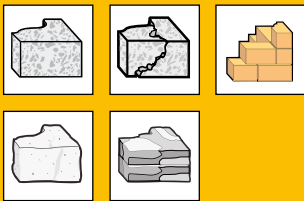

### AUTORIZACIONES

EUROPEAN TECHNICAL ASSESSMENT

ETA  
CE EAD330499 Concrete Option 1  
ETA-12/0605



EUROPEAN TECHNICAL ASSESSMENT

ETA  
CE ETAG 001 - Core Drill  
ETA-12/0606

EUROPEAN TECHNICAL ASSESSMENT



ETA  
CE EAD 330087 PI Rebar  
ETA-13/0049



REFERENCIA		 Tamaño de cartucho [ml]	 U.E	Master Pack	TARIFA
DFC1110050	•	585	1	12	39,61 €

### HERRAMIENTAS DISPENSADORAS



REFERENCIA	Tipo	 Tamaño de cartucho [ml]	 U.E	Master Pack	TARIFA
DFC1610350	Manual Neumático	385/585	1	1	83,05 €

### INSTRUCCIONES DE INSTALACIÓN - MARTILLO

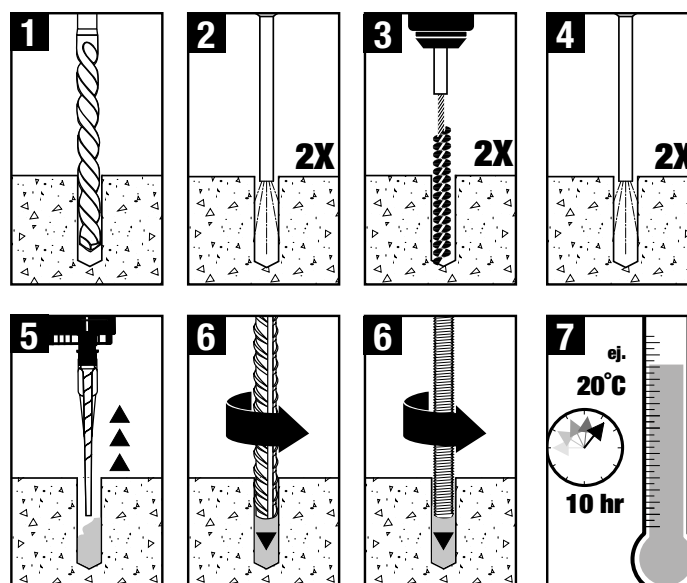

## ANCLAJE QUÍMICOS PURE150-PRO SIN STIRENO DE EPOXY PURO

## TIEMPOS

TEMP °C	GEL	INSTALACIÓN SECA	INSTALACIÓN HÚMEDA
5 a 9	2 h	50 h	100 h
10 a 19	90 min	30 h	60 h
20 a 29	30 min	10 h	20 h
30 a 39	20 min	6 h	12 h
+40	12 min	4 h	8 h

## INFORMACIÓN TÉCNICA

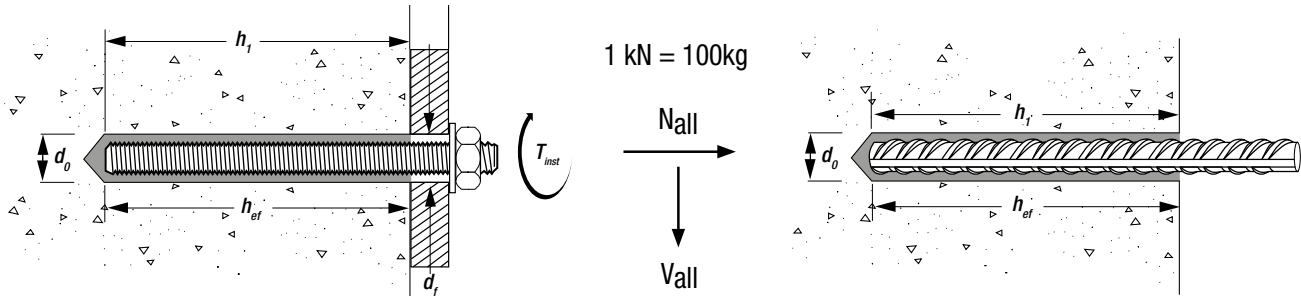

## CARGAS PERMITIDAS - HORMIGÓN NO AGRIETADA, VARILLA ROSCADA, MARTILLO - PURE150-PRO

$$\frac{N_{RK}}{\gamma_M \cdot \gamma_F} = N_{all}$$

$$\gamma_F = 1.4$$

A corto plazo 40°C, a largo plazo 24°C

Mida	d <sub>o</sub> [mm]	d <sub>f</sub> [mm]	h <sub>ef</sub> [mm]		T <sub>inst</sub> [Nm]	N <sub>all</sub> [kN]		V <sub>all</sub> [kN]	
			min	max		min	max	min	max
M8	10	9	60	160	10	9.0	13.8	8.4	8.4
M10	12	12	60	200	20	9.3	21.9	13.1	13.1
M12	14	14	70	240	40	11.7	31.9	19.3	19.3
M16	18	18	80	320	80	14.3	59.5	34.3	35.8
M20	24	22	90	400	120	14.6	93.3	41.0	56.0
M24	28	26	96	480	160	16.1	134.3	45.1	80.6
M27	32	30	108	540	180	19.2	175.0	53.9	105.0
M30	35	33	120	600	200	22.5	213.6	63.1	128.1

## CARGAS PERMITIDAS - HORMIGÓN AGRIETADA, VARILLA ROSCADA, PERFORADOR DE MARTILLO - PURE150-PRO

$$\frac{N_{RK}}{\gamma_M \cdot \gamma_F} = N_{all}$$

$$\gamma_F = 1.4$$

A corto plazo 40°C, a largo plazo 24°C

Mida	d <sub>o</sub> [mm]	d <sub>f</sub> [mm]	h <sub>ef</sub> [mm]		T <sub>inst</sub> [Nm]	N <sub>all</sub> [kN]		V <sub>all</sub> [kN]	
			min	max		min	max	min	max
M12	14	14	70	240	40	7.9	25.1	18.8	19.3
M16	18	18	80	320	80	10.2	41.5	24.5	35.8
M20	24	22	90	400	120	10.5	51.3	29.3	56.0
M24	28	26	96	480	160	11.5	67.7	32.2	80.6
M27	32	30	108	540	180	13.7	85.7	38.5	105.0
M30	35	33	120	600	200	16.1	105.8	45.1	128.1

## CARGAS PERMITIDAS - HORMIGÓN NO AGRIETADO, CORTE DE DIAMANTE - PURE150-PRO

$$\frac{N_{RK}}{\gamma_M \cdot \gamma_F} = N_{all}$$

$$\gamma_F = 1.4$$

A corto plazo 40°C, a largo plazo 24°C

Mida	d <sub>o</sub> [mm]	d <sub>f</sub> [mm]	h <sub>ef</sub> [mm]		T <sub>inst</sub> [Nm]	N <sub>all</sub> [kN]		V <sub>all</sub> [kN]	
			min	max		min	max	min	max
M10	12	12	60	200	20	9.9	21.9	13.1	13.1
M12	14	14	70	240	40	10.5	31.9	19.3	19.3
M16	18	18	80	320	80	14.3	59.5	34.3	35.8
M20	24	22	90	400	120	17.1	93.3	41.0	56.0
M24	28	26	96	480	160	18.8	129.3	45.1	80.6





## ANCLAJE VINELÉSTER SIN ESTIRENO AC100-PRO

# APROBADO PARA LA MAYORÍA DE LAS APLICACIONES.

El AC100-PRO es un anclaje químico de viniléster bicomponente aprobado para casi todas las aplicaciones y materiales base.

Proporciona un rendimiento constante en hormigón agrietado y no agrietado con una gran diversidad de diámetros de orificio y profundidades de empotrado así como espesores de fijación flexibles y un proceso de instalación sencillo.

### PARA HORMIGÓN

- Autorización ETAG 001 (ETA Opción 1) para uso en hormigón agrietado

### PARA ALBAÑILERÍA

- Autorización ETAG 029 para uso en ladrillo sólido y hueco

### PARA BARRA DE REFUERZO INSTALADA POSTERIORMENTE

- Autorización ETA y National German

### PARA CARGAS SÍSMICAS

- Aprobado para carga sísmica en conformidad con la categoría C1.

### FLEXIBILIDAD INCORPORADA

El AC100-PRO está aprobado para un rango de temperaturas durante un tiempo escaso de hasta 120° C y puede incluso utilizarse en agujeros con agua. Proporciona también un tiempo de curado rápido y una capacidad de carga alta que hacen que sea un anclaje adhesivo ideal para uso in situ.

- Aprobado para agujeros taladrados que contienen agua y para aplicaciones elevadas (M8 - M16)
- Temperatura de instalación hasta -10° C
- Apropiado para uso con brocas de martillo rotatorio
- Vida útil de hasta 18 meses (hasta 12 meses para tamaños de 300 ml)

El sistema incluye también una amplia gama de accesorios incluyendo boquillas de mezclado, herramientas dispensadoras, escobillas y varillas roscadas.

**ANCLAJE VINELÉSTER SIN ESTIRENO AC100-PRO**

**MATERIALES**

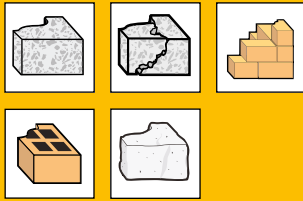

**AUTORIZACIONES**



REFERENCIA				Master Pack	TARIFA
		Tamaño de cartucho [ml]	U.E		
DFC1230050	•	300	1	1	21,72 €
DFC1230100	•	360	1	1	21,72 €
DFC1230000	•	410	1	1	23,00 €

**INSTRUCCIONES DE INSTALACIÓN - HORMIGÓN Y LADRILLO SÓLIDO / MAMPOSTERÍA**

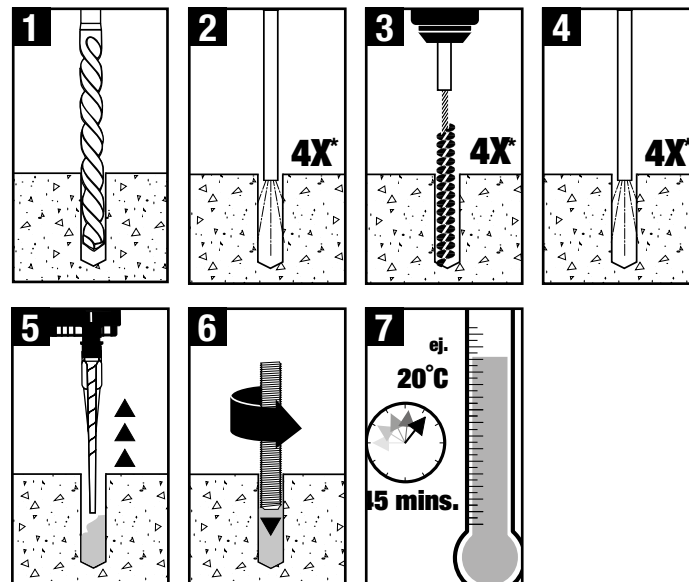

\*2X para ladrillo macizo.

**INSTRUCCIONES DE INSTALACIÓN - LADRILLOS HUECOS**

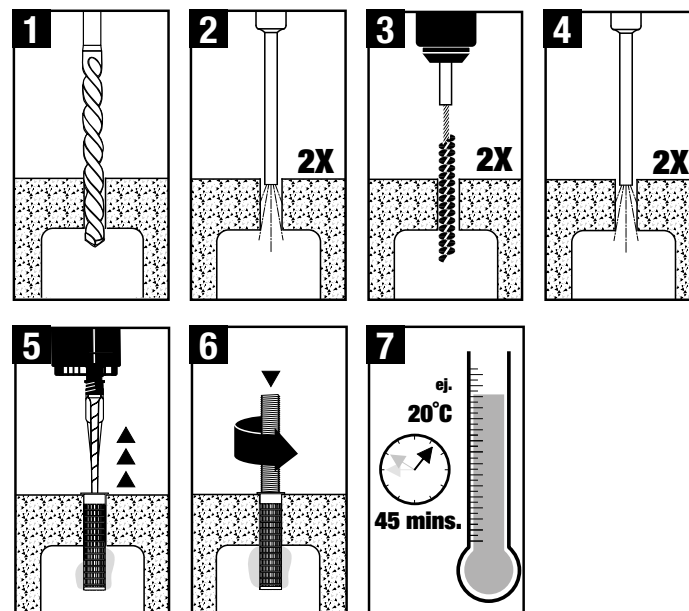

## TIEMPOS DE CURADO

TEMP °C	GEL	INSTALACIÓN SECA	INSTALACIÓN HÚMEDA
-10 a -4	90 min	24 h	48 h
-5 a -1	90 min	14 h	28 h
0 a 4	45 min	7 h	14 h
5 a 9	25 min	2 h	4 h
10 a 19	15 min	80 min	160 min
20 a 29	6 min	45 min	90 min
30 a 34	4 min	25 min	50 min
35 a 39	2 min	20 min	40 min
+40	1,5 min	15 min	30 min

## INFORMACIÓN TÉCNICA - VARILLA ROSCADA Y VARILLA

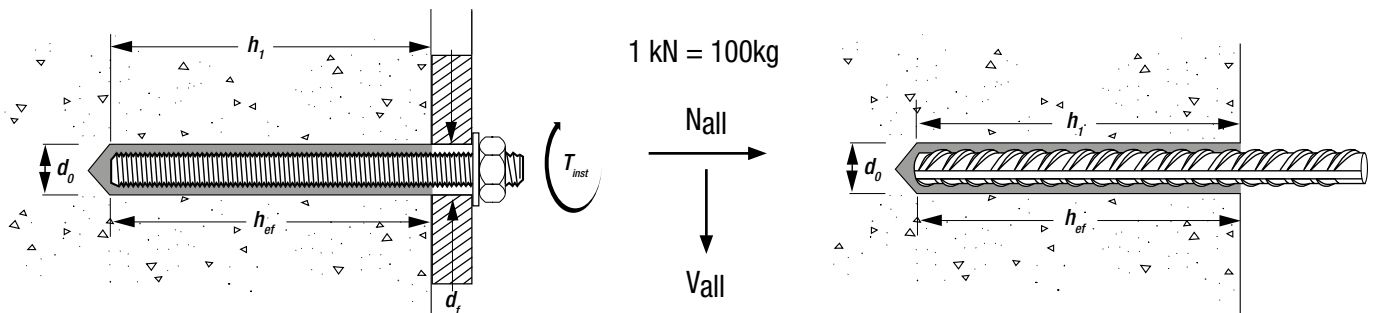

## INFORMACIÓN TÉCNICA - VARILLA ROSCADA

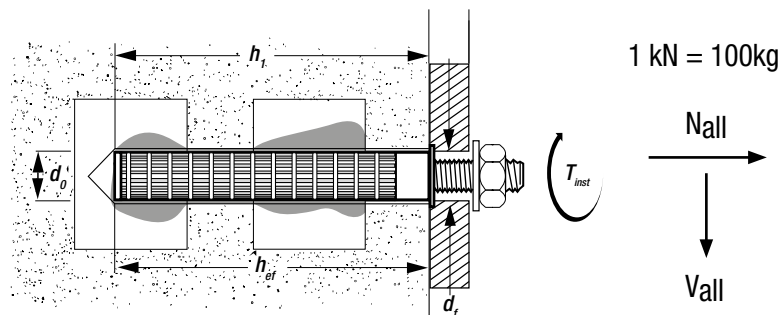

## ANCLAJE QUÍMICO DE POLIÉSTER AC100-PRO



## CARGAS PERMITIDAS - HORMIGÓN NO AGRIETADO, VARILLA ROSCADA - AC100-PRO



$$\frac{N_{Rk}}{\gamma_M \cdot \gamma_F} = N_{all}$$

$\gamma_f = 1.4$



A corto plazo 40°C, a largo plazo 24°C

Mida	d <sub>o</sub> [mm]	d <sub>f</sub> [mm]	h <sub>ef</sub> [mm]		T <sub>inst</sub> [Nm]	N <sub>all</sub> [kN]		V <sub>all</sub> [kN]	
			min	max		min	max	min	max
M8	10	9	60	160	10	7.9	13.8	8.4	8.4
M10	12	12	60	200	20	9.3	21.9	13.1	13.1
M12	14	14	70	240	40	11.7	31.9	19.3	19.3
M16	18	18	80	320	80	14.3	59.7	34.3	35.8
M20	24	22	90	400	120	17.1	93.3	41.0	56.0
M24	28	26	96	480	160	18.8	134.3	45.1	80.6
M27	32	30	108	540	180	22.4	175.0	53.9	105.0
M30	35	33	120	600	200	26.3	213.2	63.1	128.0



## CARGAS PERMITIDAS - HORMIGÓN AGRIETADO, VARILLA ROSCADA - AC100-PRO



$$\frac{N_{Rk}}{\gamma_M \cdot \gamma_F} = N_{all}$$

$\gamma_f = 1.4$



A corto plazo 40°C, a largo plazo 24°C

Mida	d <sub>o</sub> [mm]	d <sub>f</sub> [mm]	h <sub>ef</sub> [mm]		T <sub>inst</sub> [Nm]	N <sub>all</sub> [kN]		V <sub>all</sub> [kN]	
			min	max		min	max	min	max
M8	10	9	60	160	10	2.9	7.7	5.7	8.4
M10	12	12	60	200	20	3.6	12.5	9.0	13.1
M12	14	14	70	240	40	5.8	19.7	13.8	19.3
M16	18	18	80	320	80	8.8	35.1	21.1	35.8
M20	24	22	90	400	120	12.2	54.9	29.3	56.0
M24	28	26	96	480	160	13.4	79.0	32.2	80.6
M27	32	30	108	540	180	16.0	118.1	38.5	105.0
M30	35	33	120	600	200	18.8	145.9	45.1	128.0

## HERRAMIENTAS DISPENSADORAS



DFC1610000



DFC1610050



DFC1610100



DFC1610150

REFERENCIA	Tipo	 Tamaño de cartucho [ml]	U.E	Master Pack	TARIFA
DFC1610000	Manual	300	1	1	37,05 €
DFC1610050	Manual	360	1	10	51,11 €
DFC1610100	Manual	410	1	1	53,49 €
DFC1610150	Manual para trabajos pesados	410	1	1	303,53 €

## ANCLAJE QUÍMICO DE VINELÉSTER SIN ESTIRENO AC100-NORDIC

### DESCRIPCIÓN

- Formulación específicamente creada para uso a temperaturas sumamente frías de hasta -20° C
- Fácil de bombear incluso a bajas temperaturas
- Apropiado para agujeros taladrados que contienen agua y para aplicaciones elevadas
- Ideal para varillas roscadas
- Hasta 18 meses de vida útil

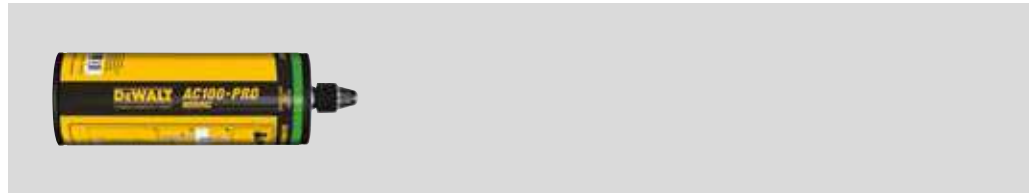

REFERENCIA		Tamaño de cartucho [ml]	U.E	Master Pack	TARIFA
DFC1250000		410	1	1	24,79 €

### MATERIALES

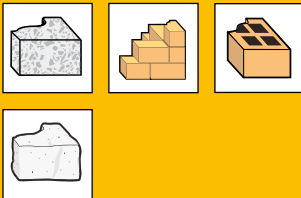

### TIEMPOS DE CURADO

TEMP °C	GEL	INSTALACIÓN SECA	INSTALACIÓN HÚMEDA
-20 a -16	75 min	24 h	48 h
-15 a -11	55 min	16 h	32 h
-10 a -6	35 min	10 h	20 h
-5 a -1	20 min	5 h	10 h
0 a 4	10 min	150 min	5 h
0 a 9	6 min	80 min	160 min
+10	6 min	60 min	120 min

### AUTORIZACIONES



### INSTRUCCIONES DE INSTALACIÓN - HORMIGÓN

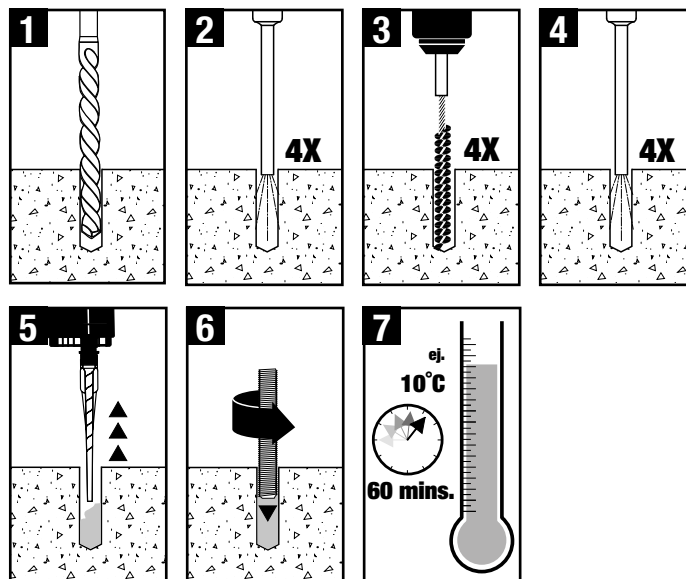

### INFORMACIÓN TÉCNICA - VARILLA ROSCADA SIN VARILLA

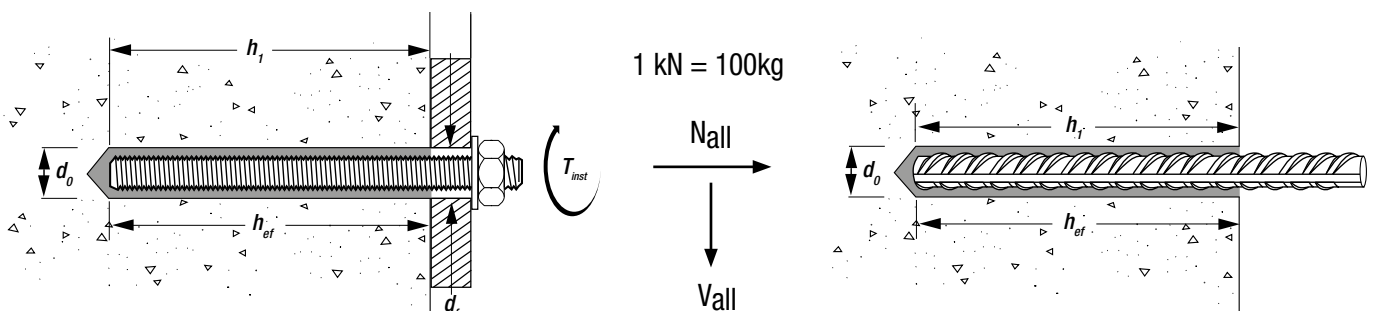



**CARGAS PERMITIDAS - HORMIGÓN NO AGRIETADO, VARILLA ROSCADA - AC100-PRO NORDIC**



$$\frac{N_{Rk}}{\gamma_M \cdot \gamma_F} = N_{all}$$

$$\gamma_f = 1.4$$

C20/25

  
8.8

A corto plazo 40°C, a largo plazo 24°C

Mida	d <sub>o</sub> [mm]	d <sub>f</sub> [mm]	h <sub>ef</sub> [mm]		T <sub>inst</sub> [Nm]	N <sub>all</sub> [kN]		V <sub>all</sub> [kN]	
			min	max		min	max	min	max
M8	10	9	60	160	10	7.9	13.8	8.4	8.4
M10	12	12	60	200	20	9.3	21.9	13.1	13.1
M12	14	14	70	240	40	11.7	31.9	19.3	19.3
M16	18	18	80	320	80	14.3	59.7	34.3	35.8
M20	24	22	90	400	120	17.1	93.3	41.0	56.0
M24	28	26	96	480	160	18.8	134.3	45.1	80.6
M27	32	30	108	540	180	22.4	175.0	53.9	105.0
M30	35	33	120	600	200	26.3	213.2	63.1	128.0

**CARGAS PERMITIDAS - HORMIGÓN AGRIETADO, VARILLA ROSCADA - AC100-PRO NORDIC**



$$\frac{N_{Rk}}{\gamma_M \cdot \gamma_F} = N_{all}$$

$$\gamma_f = 1.4$$

  
8.8

A corto plazo 40°C, a largo plazo 24°C

Mida	d <sub>o</sub> [mm]	d <sub>f</sub> [mm]	h <sub>ef</sub> [mm]		T <sub>inst</sub> [Nm]	N <sub>all</sub> [kN]		V <sub>all</sub> [kN]	
			min	max		min	max	min	max
M8	10	9	60	160	10	2.9	7.7	5.7	8.4
M10	12	12	60	200	20	3.6	12.5	9.0	13.1
M12	14	14	70	240	40	5.8	19.7	13.8	19.3
M16	18	18	80	320	80	8.8	35.1	21.1	35.8
M20	24	22	90	400	120	12.2	54.9	29.3	56.0
M24	28	26	96	480	160	13.4	79.0	32.2	80.6
M27	32	30	108	540	180	16.0	118.1	38.5	105.0
M30	35	33	120	600	200	18.8	145.9	45.1	128.0

**HERRAMIENTAS DISPENSADORAS**





REFERENCIA	Tipo	 Tamaño de cartucho [ml]	U.E.	Master Pack	TARIFA
DFC1610000	Manual	300	1	1	37,05 €
DFC1610050	Manual	360	1	10	51,11 €

## ANCLAJE QUÍMICOS DE POLIÉSTER SIN ESTIRENO PV45-PRO

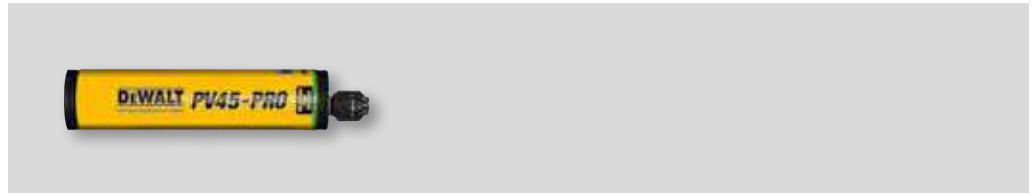
### DESCRIPCIÓN

- Autorización ETA para hormigón no agrietado, ladrillo sólido y hueco
- Endurecimiento rápido
- Formulación de bajo olor sin estireno
- Ideal para varillas roscadas
- Hasta 9 meses de vida útil



REFERENCIA		 Tamaño de cartucho [ml]	 U.E	Master Pack	TARIFA
DFC1320000	•	300	1	1	17,25 €

### MATERIALES

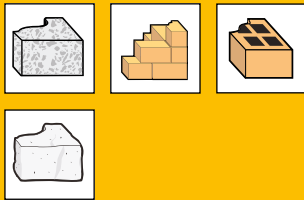

### AUTORIZACIONES



### INSTRUCCIONES DE INSTALACIÓN - HORMIGÓN Y LADRILLO SÓLIDO / MAMPOSTERÍA

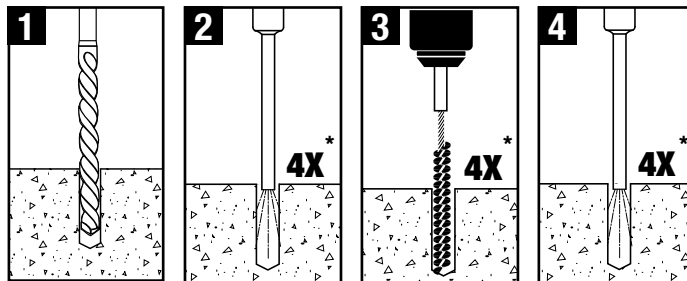

\* 2X para ladrillo macizo.

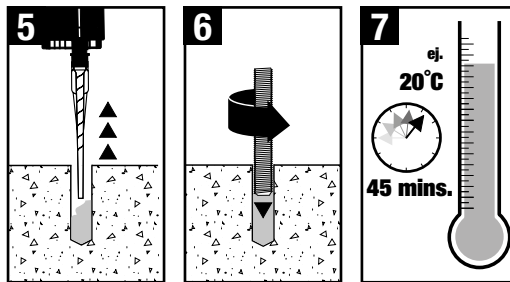

### INSTRUCCIONES DE INSTALACIÓN - LADRILLOS HUECOS

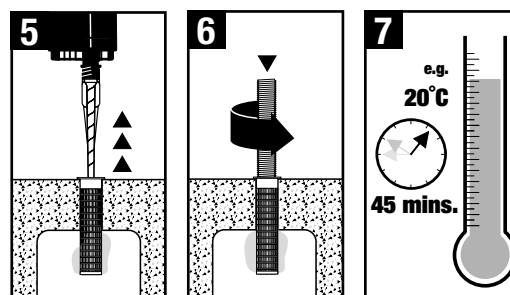
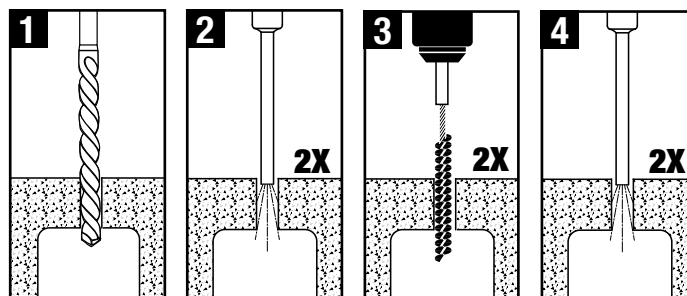

## TIEMPOS DE CURADO

TEMP °C	TIEMPO DE GEL	INSTALACIÓN SECA
- 5 a -1	90 min	360 min
0 a 4	45 min	180 min
5 a 9	25 min	120 min
10 a 14	20 min	100 min
15 a 19	15 min	80 min
20 a 29	6 min	45 min
30 a 34	4 min	25 min
35 a 39	2 min	20 min



## CARGAS PERMITIDAS - HORMIGÓN NO AGRIETADO - PV45-PRO



$$\frac{N_{Rk}}{\gamma_M \cdot \gamma_F} = N_{all}$$

$$\gamma_i = 1.4$$

  
8.8

A corto plazo 40°C, a largo plazo 24°C

Mida	d <sub>0</sub> [mm]	d <sub>r</sub> [mm]	h <sub>ef</sub> [mm]	T <sub>inst</sub> [Nm]	N <sub>all</sub> [kN]	V <sub>all</sub> [kN]
M8	10	10	80	10	6.3	8.6
M10	12	12	90	20	13.9	13.1
M12	14	14	110	40	13.9	19.4
M16	18	18	125	60	19.8	36.0
M20	24	24	170	120	29.8	56.0
M24	28	28	210	150	37.7	80.6

## INFORMACIÓN TÉCNICA - VARILLA ROSCADA SIN MANGA

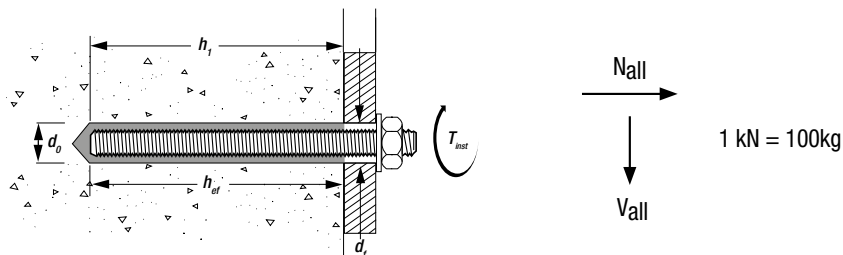

## INFORMACIÓN TÉCNICA - VARILLA ROSCADA CON MANGA

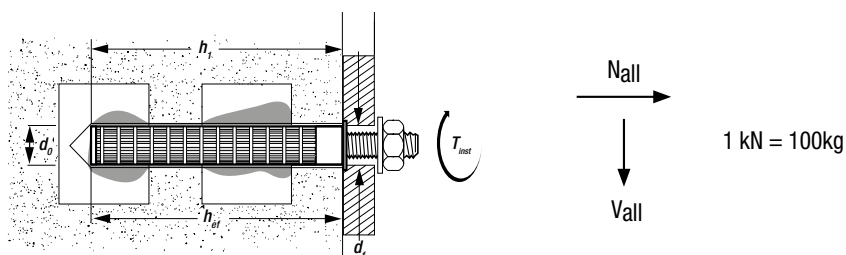

## HERRAMIENTAS DISPENSADORAS

DFC1610000



REFERENCIA	Tipo	Tamaño de cartucho [ml]	U.E	Master Pack	TARIFA
DFC1610000	Manual	300	1	1	37,05 €



## CÁPSULAS QUÍMICAS DE VINILÉSTER SC-PRO

### DESCRIPCIÓN

- Para uso en combinación con varillas roscadas de punta de cincel
- La cantidad de mortero se integra con precisión en el diámetro del orificio del taladro y profundidad del orificio
- Hasta 18 meses de vida útil



REFERENCIA	Diámetro de broca [mm]	Tamaño de rosca [mm]	U.E	Master Pack	TARIFA
DFC1510000	10	M8	10	1	15,72 €
DFC1510050	12	M10	10	1	15,72 €
DFC1510100	14	M12	10	1	15,97 €
DFC1510150	18	M16	10	1	18,34 €

### TIEMPOS DE CURADO

TEMP °C	INSTALACIÓN SECA	INSTALACIÓN HÚMEDA
> -5° C	5 hrs	10 hrs
> +5° C	60 min	120 min
> +20° C	20 min	40 min
> +30° C	10 min	20 min

### INSTRUCCIONES DE INSTALACIÓN

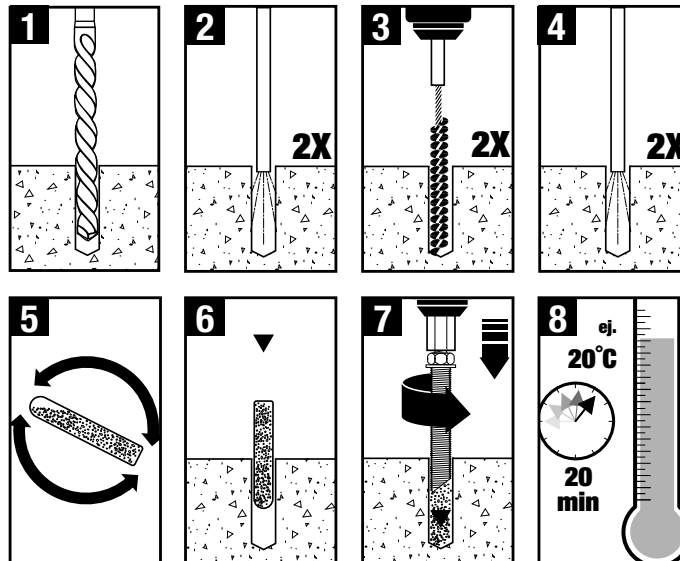

### MATERIALES



### CARGAS PERMITIDAS - HORMIGÓN NO AGRIETADO - SC-PRO

Mida	d <sub>o</sub> [mm]	d <sub>f</sub> [mm]	h <sub>ef</sub> [mm] min	T <sub>inst</sub> [Nm]	N <sub>all</sub> [kN] min	V <sub>all</sub> [kN] min
M8	10	9	80	10	11.5	8.6
M10	12	12	90	20	16.2	13.1
M12	14	14	110	40	23.7	19.4
M16	18	18	125	80	33.6	36.0

C20/25

$$\frac{N_{Rk}}{\gamma_M \cdot \gamma_F} = N_{all}$$

$\gamma_F = 1.4$

8.8

A corto plazo 40°C, a largo plazo 24°C

## ACCESORIOS



### Conjunto de accesorios profesionales para anclajes químicos DEWALT

Incluye cánulas de extensión, escobillas, manguitos y varillas roscadas, fabricadas todas en conformidad con los mismos estándares para garantizar sujeción de calidad.

## BOQUILLAS DE MEZCLADO

## DESCRIPCIÓN

- Boquilla blanca 18 Element para uso con PURE110-PRO, PURE150-PRO y AC100-PRO 825 ml



REFERENCIA	Descripción	U.E	Master Pack	TARIFA
DFC1640350	Blanca - 18-Element	10	1	20,44 €

## BOQUILLAS DE EXTENSIÓN

## DESCRIPCIÓN

- Extensión de 500 mm para uso con boquillas de mezclado



REFERENCIA	Longitud [mm]	U.E	Master Pack	TARIFA
DFC1640200	500	10	1	8,94 €

## BOMBA MANUAL

### DESCRIPCIÓN

- Bomba manual para eliminar mejor los fragmentos en los orificios taladrados

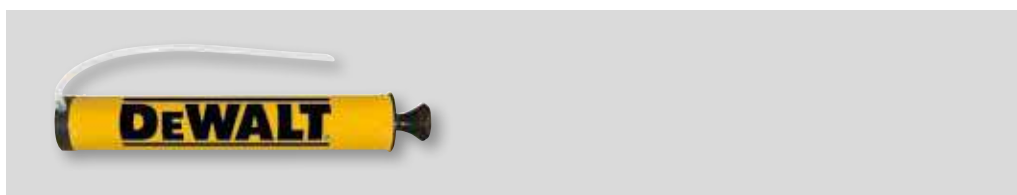

REFERENCIA	U.E	Master Pack	TARIFA
DFC1650050	1	1	35,78 €

## ESCOBILLAS DE ACERO Y EXTENSIONES SDS

### DESCRIPCIÓN

- Escobillas de acero y extensiones para instalación de anclajes químicos con autorización ETA

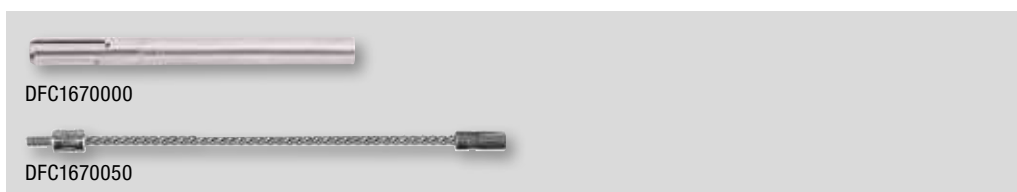

REFERENCIA	Longitud [mm]	Diámetro de broca [mm]	Tamaño de barra de refuerzo [mm]	Tamaño de rosca [mm]	U.E	Master Pack	TARIFA
DFC1670000	-	-	-	-	1	1	3,58 €
DFC1670050	300	-	-	-	1	1	16,61 €
DFC1670200	200	14	Ø10	M12	1	1	2,36 €
DFC1670250	200	16	Ø12	-	1	1	2,43 €
DFC1670300	300	18	Ø14	M16	1	1	2,56 €
DFC1670350	300	20	Ø16	-	1	1	2,68 €
DFC1670450	300	28	-	M24	1	1	2,73 €
DFC1670500	300	32	Ø25	M27	1	1	2,76 €
DFC1670550	300	35	Ø28	M30	1	1	2,79 €

## ESCOBILLAS

### DESCRIPCIÓN

- Escobilla de nylon para limpieza rápida de orificios taladrados
- No recomendado para aplicaciones con autorización ETA



REFERENCIA	Diámetro de broca [mm]	U.E	Master Pack	TARIFA
DFC1660000	8-10	1	1	3,19 €
DFC1660050	10-14	1	1	3,83 €
DFC1660100	16-28	1	1	6,39 €





## ANCLAJES DE MANGUITO ADHESIVOS

## DESCRIPCIÓN

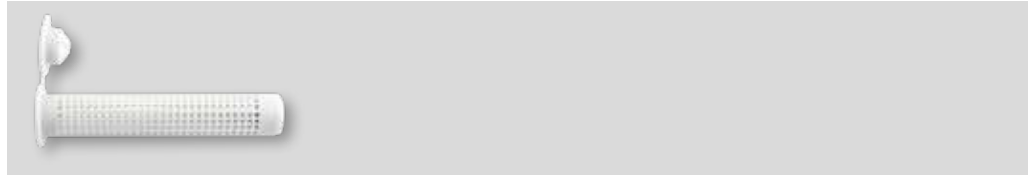
- Manguitos de plástico y tamiz de mallas para utilizar anclajes adhesivos en materiales base huecos

## MANGUITOS DE PLÁSTICO



REFERENCIA	 Longitud [mm]	 Diámetro de broca [mm]	 Diámetro [mm]	 Tamaño de rosca [mm]	 U.E	Master Pack	TARIFA
DFC4710000	80	12	12	M6 - M8	10	1	3,58 €
DFC4710050	85	16	16	M8 - M10	10	1	2,81 €
DFC4710100	85	20	20	M12 - M16	10	1	3,71 €

## TAMIZ DE TAMIZ DE MALLA



REFERENCIA	 Longitud [mm]	 Diámetro de broca [mm]	 Diámetro [mm]	 Tamaño de rosca [mm]	 U.E	Master Pack	TARIFA
DFC4730050	1000	16	15	M10 - M12	1	1	13,42 €
DFC4730100	1000	22	20	M16 - M18	1	1	17,12 €

## VARILLAS ROSCADAS CON PUNTA DE CINCEL

## DESCRIPCIÓN

- Varillas con punta de cincel disponibles con acabado galvanizado o acero inoxidable A4
- Apropiado para cápsulas rotatorias SC-PRO

## ACERO CLASE 5.8 GALVANIZADO

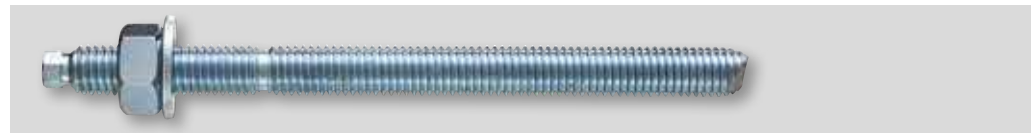

REFERENCIA	 Longitud [mm]	 Diámetro de broca [mm]	 Tamaño de rosca [mm]	 U.E	Master Pack	TARIFA
DFC4130000	110	10	M8	10	1	5,11 €
DFC4130050	130	12	M10	10	1	7,67 €
DFC4130100	160	14	M12	10	1	11,50 €
DFC4130150	190	18	M16	10	1	22,62 €

# ANCLAJES PARA TRABAJOS LIGEROS



## ANCLAJE ZIP-IT® PARA FIJACIÓN

## DESCRIPCIÓN

- Anclaje autoperforante de una pieza diseñado para uso en yeso para cargas de trabajo ligero
- Incluye tornillos

## APLICACIONES

Aplicaciones para trabajos ligeros incluyendo:

- Ménsulas
- Espejos
- Señalización
- Accesorios de iluminación de baño

## MATERIALES

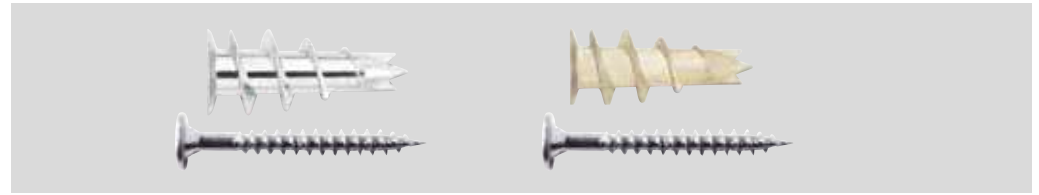

REFERENCIA	Descripción	U.E	Master Pack	TARIFA
DFM4120000	Nylon	100	1	89,44 €
DFM412000P	Metal	10	1	5,11 €
DFM411000P	Metal	10	1	6,64 €

## INSTRUCCIONES DE INSTALACIÓN

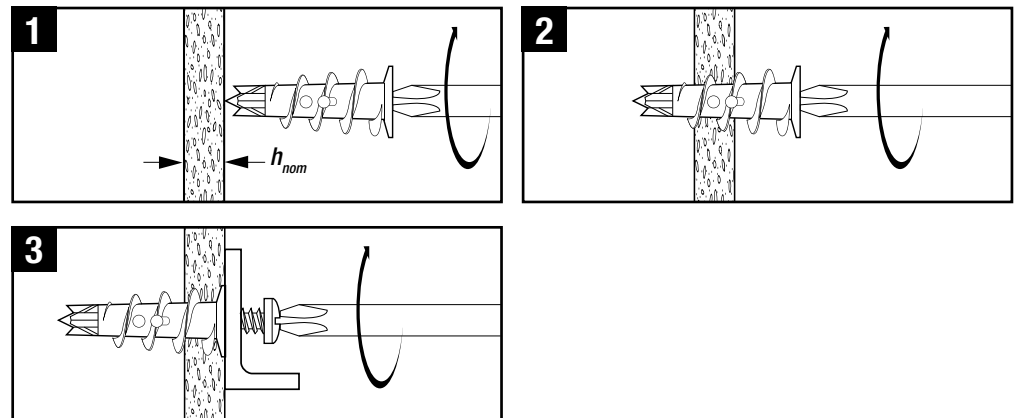

## CARGAS RECOMENDADAS - PLACA DE YESO - ZIP-IT®

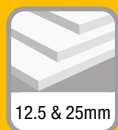

12.5 &amp; 25mm

$$\frac{N_{Rk}}{\gamma_M \cdot \gamma_F} = N_{rec}$$

$$\gamma_M = 2.1 \quad \gamma_F = 1.4$$

Espesor de la placa yeso $h_{nom}$	$N_{rec}$ & $V_{rec}$ [kN]
12.5mm	0.04
25mm	0.07

## ANCLAJE TOGGLES™ PARA FIJACIÓN

### DESCRIPCIÓN

- Sujeción basculante fácil de instalar
- Anclaje de pared hueca patentado para cargas mayores
- Puede volver a utilizarse en el mismo orificio (quitarse el perno sin perder el anclaje)

### APLICACIONES

Aplicaciones para trabajos ligeros incluyendo:

- Cuadros y espejos
- Sujeciones de iluminación de sanitarios
- Soportes metálicos

### MATERIALES



REFERENCIA	Diámetro de broca [mm]	Espesor de pieza [mm]	Tamaño de rosca [mm]	U.E	Master Pack	TARIFA
DFM4540050	12	80	M6	50	1	23,64 €
DFM4540100	18	65	M8	25	1	15,97 €

### INSTRUCCIONES DE INSTALACIÓN

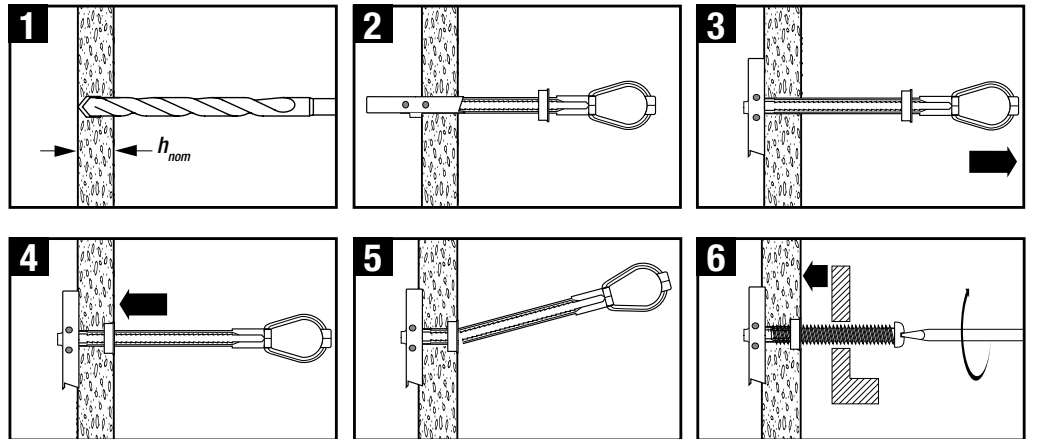

### CARGAS RECOMENDADAS - PLACA DE YESO - TOGGLE™



$$\frac{N_{RK}}{\gamma_M \cdot \gamma_F} = N_{rec}$$

$\gamma_M = 2.1 \quad \gamma_f = 1.4$

Mida	Espesor de placa de yeso $h_{nom}$	$N_{rec}$ [kN]	$V_{rec}$ [kN]
12 x M6	12.5mm	0.2	0.2
18 x M8	12.5mm	0.2	0.3

## ANCLAJE PARA FIJACIÓN EN PARED WALL-DOG™

## DESCRIPCIÓN

- Fijador roscado, en una pieza, sin tensión, todo en acero
- Para fijaciones de diversos dispositivos directamente a tabique seco, madera, hormigón, piedra de arena calcárea o albañilería
- No es necesario tapón
- No es necesario pretaladrado en madera, paneles de yeso y cartón yeso

## APLICACIONES

Aplicaciones para trabajos ligeros y medios incluyendo:



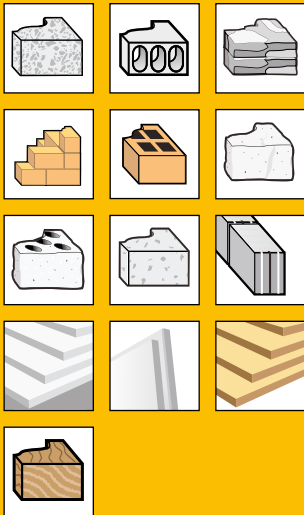

- Carriles de cortinas
- Tomas e interruptores eléctricos

## MATERIALES

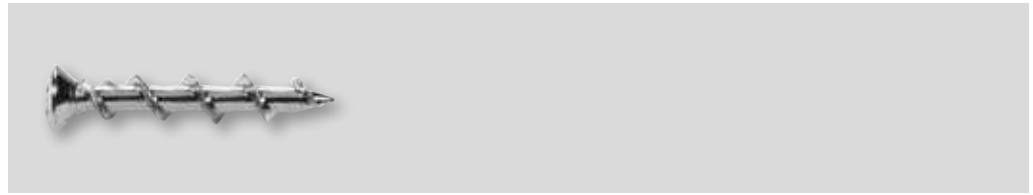

## AVELLANADO



REFERENCIA	Color de la cabeza	 Longitud [mm]	 Tamaño de cabeza [mm]	 Max $t_{ix}$ [mm]	 U.E.	Master Pack	TARIFA
DFM424050P	Blanco	32	8	3	10	1	3,58 €
DFM424015P	Cromo	32	8	3	100	1	11,76 €
DFM424055P	Cromo	32	8	3	10	1	3,58 €



## ANCLAJE HWA PARA MATERIALES HUECOS

### APLICACIONES

Aplicaciones medias y pesadas que incluyen:

- Percheros
- Soportes de televisión
- Postes de cortina
- Armarios de la cocina
- Estantería
- Luces de pared

### MATERIALES



### ANCLAJE PARA MATERIALES HUECOS HWA



REFERENCIA	Tamaño de la rosca [mm]	Longitud [mm]	Diámetro de broca [mm]	Max $t_{fix}$ [mm]	U.E	Master Pack	TARIFA
DFM4410400	4 x 46	8	21	50	1	1	13,42 €
DFM4410500	5 x 36	11	17	100	1	1	25,56 €
DFM4410510	5 x 50	11	22	50	1	1	15,33 €
DFM4410600	6 x 50	11	22	50	1	1	15,97 €

### ACCESORIO PARA INSTALACIÓN DE ANCLAJES HWA



REFERENCIA	U.E	Master Pack	TARIFA
DFM4401000	1	1	12,78 €

### INSTRUCCIONES DE INSTALACIÓN

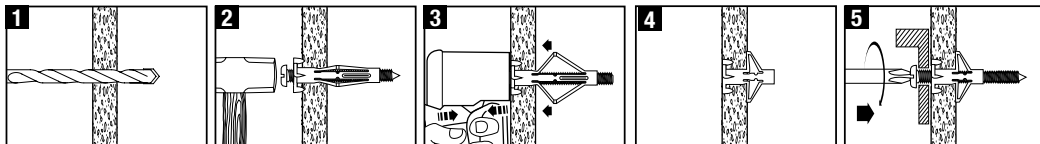

### INFORMACIÓN TÉCNICA

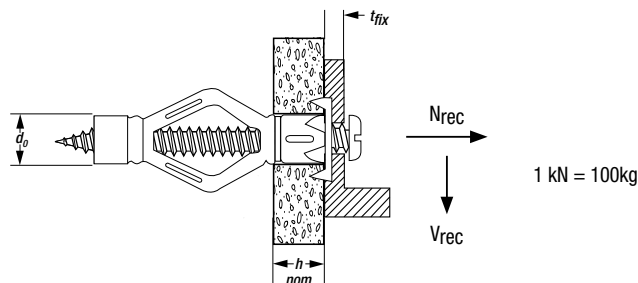

### CARGAS RECOMENDADAS - PLACA YESO - HWA

$$\frac{N_{Rk}}{\gamma_M \cdot \gamma_F} = N_{rec}$$

$\gamma_M = 2.1 \quad \gamma_f = 1.4$

Mida	$d_0$ [mm]	$h_{nom}$ [mm]	$t_{fix, max}$ [mm]	$N_{rec}$ & $V_{rec}$ [kN]
4 x 46	8	10 a 24	21	0.10
5 x 36	11	10 a 15	17	0.15
5 x 50	11	10 ta 15	22	0.19
6 x 50	11	10 a 15	22	0.23

## TAPONES DE NYLON NP

## DESCRIPCIÓN

- Sujeción de expansión de nylon
- Las rebabas anti-rotación aguantan el movimiento rotatorio en el orificio
- El diseño sólidamente nervado mejora la resistencia a la extracción
- Apropiado para tornillos de madera y tableros de madera

## APLICACIONES

Accesorios generales para trabajos ligeros incluyendo:

- Cuadros
- Zócalos
- Rieles de cortina
- Sensores de movimiento

## MATERIALES

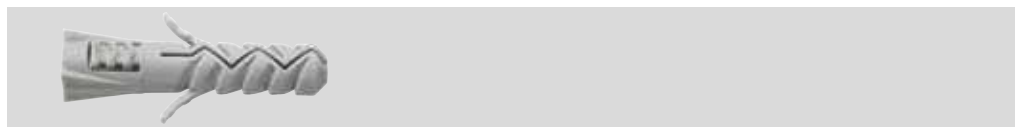

REFERENCIA	Longitud [mm]	Diámetro de broca [mm]	U.E	Master Pack	TARIFA
DFM3441000	25	5	100	1	4,09 €
DFM344000P	25	5	25	1	3,83 €
DFM3441050	30	6	100	1	4,47 €
DFM3441150	40	8	100	1	5,75 €
DFM344015P	40	8	20	1	2,56 €
DFM3441200	50	10	50	1	4,86 €
DFM344020P	50	10	10	1	3,19 €
DFM3441250	60	12	25	1	4,47 €
DFM344025P	60	12	6	1	3,19 €
DFM344030P	70	14	4	1	3,58 €

## INSTRUCCIONES DE INSTALACIÓN

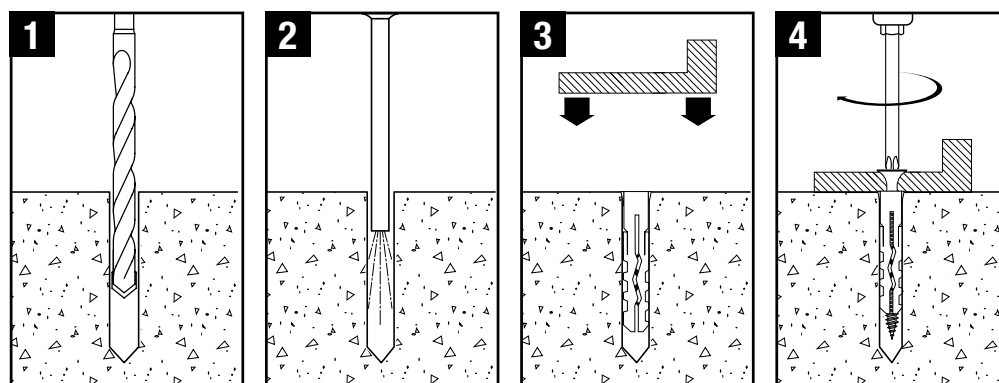

## INFORMACIÓN TÉCNICA

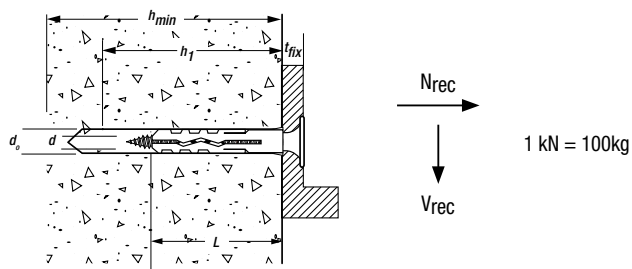

## CARGAS RECOMENDADAS - HORMIGÓN NO AGRIETADO - NP



$$\frac{N_{Rk}}{\gamma_M \cdot \gamma_F} = N_{rec}$$

$\gamma_M = 2.1 \quad \gamma_F = 1.4$

Mida - d <sub>0</sub> x L [mm]	d [mm]	h <sub>1</sub> [mm]	N <sub>rec</sub> [kN]	V <sub>rec</sub> [kN]
5 x 25	3 to 4	35	0.1	0.1
6 x 30	4 to 5	40	0.12	0.12
8 x 40	6 to 7	50	0.45	0.45
10 x 50	6 to 8	60	0.75	0.75
12 x 60	8 to 10	70	1.2	1.2
14 x 70	11 to 12	90	1.7	1.7

**ANCLAJES DE PLÁSTICO PARA PARED SHARKIE™**

**DESCRIPCIÓN**

- Anclaje de pared para todo propósito
- El anclaje se moldea y ajusta exactamente a la forma de la superficie del orificio
- No gira ni se avellana en el orificio
- Proporciona una instalación barata resistente a la corrosión cuando se utilizan con tornillos de acero inoxidable

**APLICACIONES**

Accesorios generales para trabajos ligeros incluyendo:

- Estanterías
- Accesorios de cuarto de baño
- Ménsulas de televisión para pantalla plana
- Cortinas
- Varillas de cortinas y persianas

**MATERIALES**

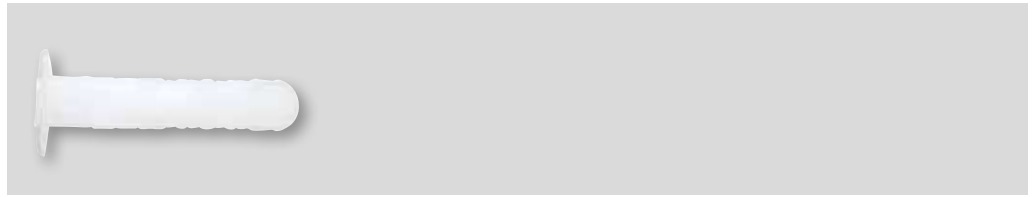
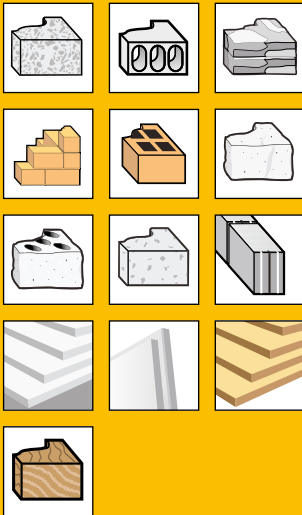

REFERENCIA	Longitud [mm]	Diámetro de broca [mm]	U.E	Master Pack	TARIFA
DFM4460050	30	6	100	1	4,47 €
DFM4460100	40	8	100	1	7,03 €

**INSTRUCCIONES DE INSTALACIÓN (MATERIAL SÓLIDO)**

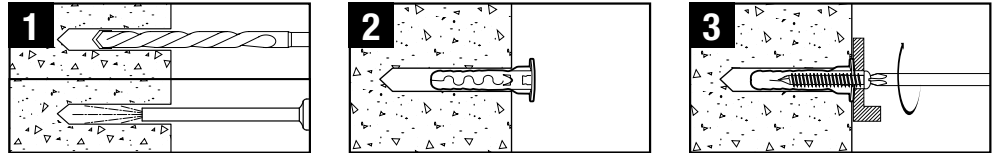

**INSTRUCCIONES DE INSTALACIÓN (MATERIAL HUECO)**

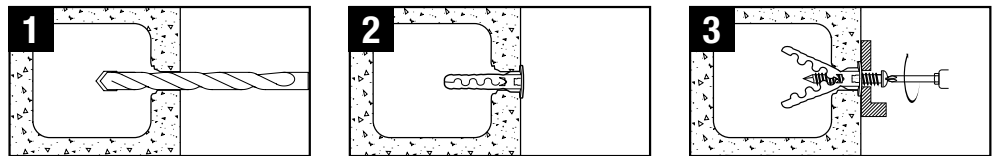

**INFORMACIÓN TÉCNICA**

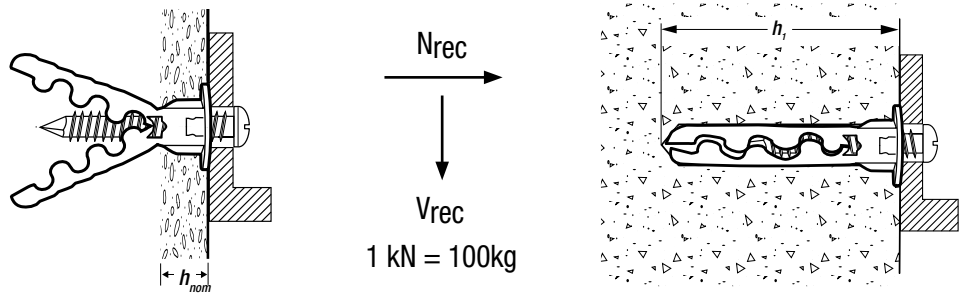

**CARGAS RECOMENDADAS - HORMIGÓN NO AGRIETADO - SHARKIE™**



$$\frac{N_{Rk}}{\gamma_M \cdot \gamma_F} = N_{rec}$$

$\gamma_M = 2.1 \quad \gamma_f = 1.4$

Mida - Diá. de la broca x longitud [mm]	Diámetro del tornillo	$h_{nom}$ [mm]	$h_1$ [mm]	$N_{rec}$ [kN]
6 x 30	4	27	35	0.20
8 x 40	4	37	45	0.24

**CARGAS RECOMENDADAS - PLACA DE YESO - SHARKIE™**

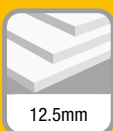

$$\frac{N_{Rk}}{\gamma_M \cdot \gamma_F} = N_{rec}$$

12.5mm  
 $\gamma_M = 2.1 \quad \gamma_f = 1.4$

Mida - Diá. de la broca x longitud [mm]	$h_{nom}$ [mm]	$N_{rec}$ [kN]
6 x 30	12.5	0.05
8 x 40	12.5	0.06

## ANCLAJES PARA HORMIGÓN

## DESCRIPCIÓN

- Fijación desmontable sin tensión para bloque de hormigón celular
- La rosca en espiral hace un corte de acoplamiento en el bloque sin desbaste de la superficie enyesada
- La rosca interrumpida garantiza la eliminación de los materiales de desecho para facilitar la instalación
- Nylon de alto grado para mejorar la temperatura
- Instalación rápida y sencilla con llaves Allen
- Elección flexible de tornillo - apropiado para madera y para tornillos de rosca hueca

## APLICACIONES

- Cuadros
- Estanterías
- Buzones
- Sensores de movimiento
- Iluminación
- Armarios con espejo
- Señales
- Abrazaderas para sujetar tubos y cables

## MATERIALES

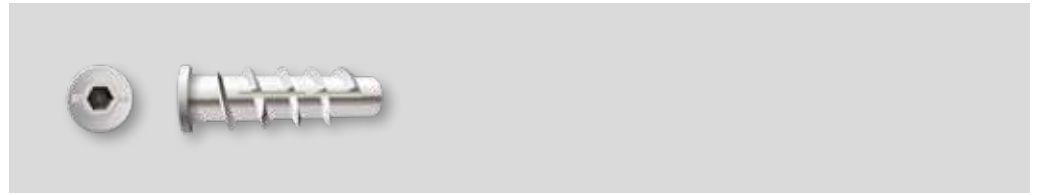

REFERENCIA	Diámetro de espiga [mm]	Diámetro de broca [mm]	Longitud [mm]	Llave Allen	U.E	Master Pack	TARIFA
DFM3450100	M6 x 10		50	SW6	50	1	12,78 €
DFM345010P	M6 x 10		50	SW6	4	1	4,47 €
DFM3450200	M8 x 12		60	SW8	50	1	16,61 €
DFM345020P	M8 x 12		60	SW8	4	1	4,86 €
DFM3450300	M10 x 14		70	SW10	40	1	15,33 €
DFM345030P	M10 x 14		70	SW10	4	1	5,11 €

## INSTRUCCIONES DE INSTALACIÓN

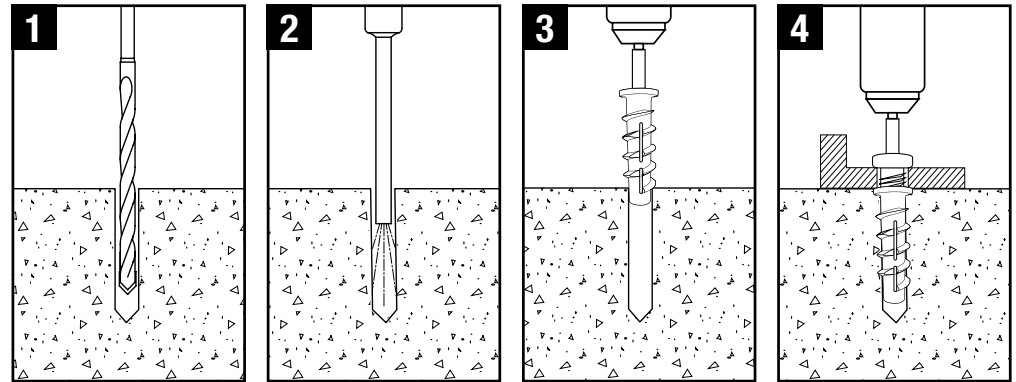

## INFORMACIÓN TÉCNICA

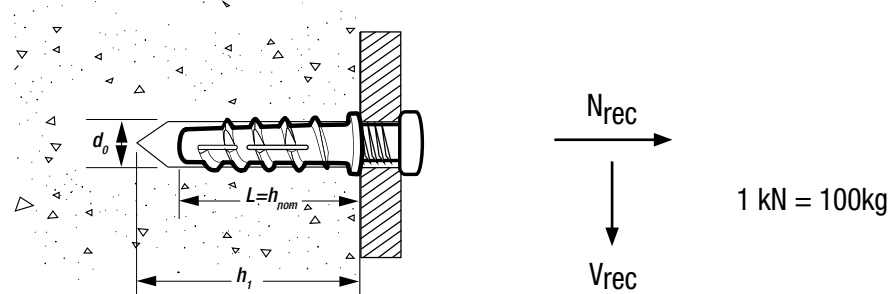

## CARGAS RECOMENDADAS - ANCLAJE DE HORMIGÓN CELULAR

Mida - Rosca x Diámetro del tornillo x d <sub>0</sub> [mm]	h <sub>1</sub> [mm]	h <sub>nom</sub> [mm]	N <sub>rec</sub> & V <sub>rec</sub> [kN]
M6 x 5-6 x 10	60	50	0.2
M8 x 8 x 12	70	60	0.3
M10 x 8-10 x 14	80	70	0.4



$$\frac{N_{Rk}}{\gamma_M \cdot \gamma_F} = N_{rec}$$

$$\gamma_M = 2.1 \quad \gamma_F = 1.4$$

## TACOS UNIVERSALES PX

### DESCRIPCIÓN

- Sujeción universal de nylon
- Expansión en materiales de construcción sólidos, formación de nudo fiable en todos los materiales de construcción huecos
- Apropiado para tornillos de madera y tableros de madera

### APLICACIONES

Accesorios generales para trabajos ligeros incluyendo:

- Cuadros
- Zócalos
- Rieles de cortina
- Sensores de movimiento

### MATERIALES

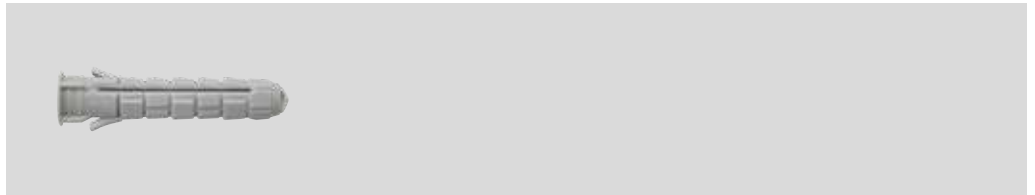
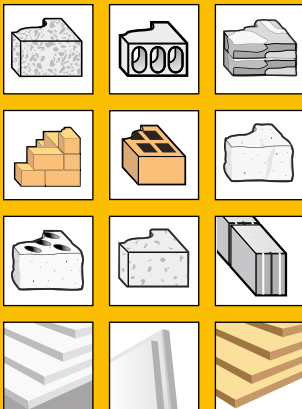

REFERENCIA	Longitud [mm]	Diámetro de broca [mm]	U.E	Master Pack	TARIFA
DFM3461000	30	6	100	1	5,11 €
DFM3461050	40	8	100	1	8,94 €
DFM3461100	50	10	100	1	7,67 €

### INSTRUCCIONES DE INSTALACIÓN (MATERIAL SÓLIDO)

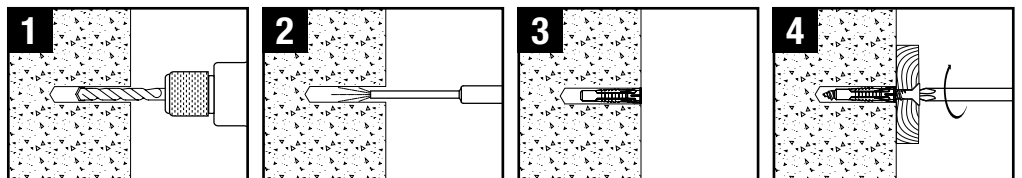

### INSTRUCCIONES DE INSTALACIÓN (MATERIAL HUECO)

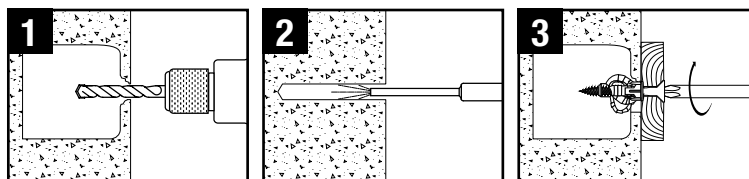

### INFORMACIÓN TÉCNICA

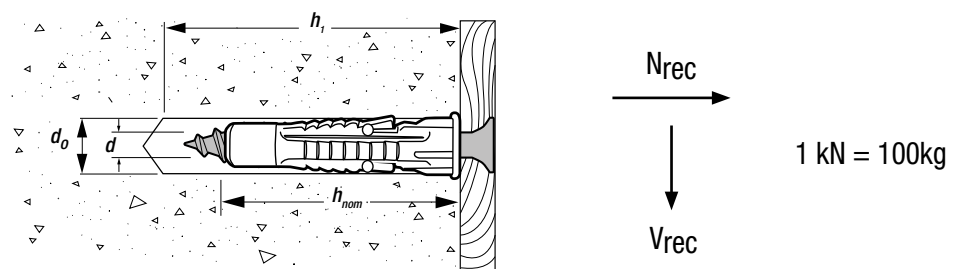

### CARGAS RECOMENDADAS - HORMIGÓN NO AGRIETADO - PX-U



$$\frac{N_{Rk}}{\gamma_M \cdot \gamma_F} = N_{rec}$$

$\gamma_M = 2.1 \quad \gamma_F = 1.4$

Mida = d <sub>0</sub> x Length [mm]	d [mm]	h <sub>nom</sub> [mm]	h <sub>1</sub> [mm]	N <sub>rec</sub> & V <sub>rec</sub> (kN)
6 x 30	4 to 5	30	40	0.2
8 x 40	4.5 to 6	40	50	0.3
10 x 50	7 to 8	50	60	0.5

# FIJACIÓN DIRECTA





**DEWALT**

TRAK-IT  
**C5**



## CLAVADORAS A GAS C5 TRAK-IT Y ACCESORIOS

# CLAVADORAS A GAS, LIGERAS, POTENTES Y COMPACTAS.

La C5 Trak-It es una potente clavadora a gas diseñada para introducir clavos en una gran variedad de materiales incluyendo acero, hormigón, ladrillo y ladrillo hueco.

Es ideal para la instalación de carriles de metal así como clavados de segundas fijaciones tales como presillas de conducto y accesorios.

Las herramientas DEWALT están diseñadas para hacer frente a las exigencias de uso in situ y la C5 no es excepción, ya que cuenta con una serie de características que garantizan un funcionamiento fiable y comodidad para el usuario:

- La herramienta más pequeña y ligera de su categoría
- Menor cansancio para el usuario, mejor tacto ergonómico en general y excelente manejabilidad.

- Potencia de salida de 105 julios para disparos incluso al hormigón más duro
- Ventilador inteligente – el tiempo de ventilador se ajusta por ordenador según la herramienta y temperatura ambiente
- El filtro de succión de malla metálica sirve como protección muy eficaz contra el polvo

El sistema Trak-It está también autorizado por ETA para clavos XH de 22-27 mm en aplicaciones de hormigón. Los clavos XH tienen un galvanizado especial que les permite introducirse en hormigón duro con un diseño 'step-shank' para lograr una penetración óptima.

## KIT C5 TRAK-IT, BATERÍAS Y CARGADOR

### APLICACIONES

- Instalación de carriles de acero de tabique seco a hormigón, bloque o acero
- Madera contrachapada a hormigón o bloque
- Tiras enrasadas a hormigón o bloque
- Aplicaciones para la construcción en general

### MATERIALES

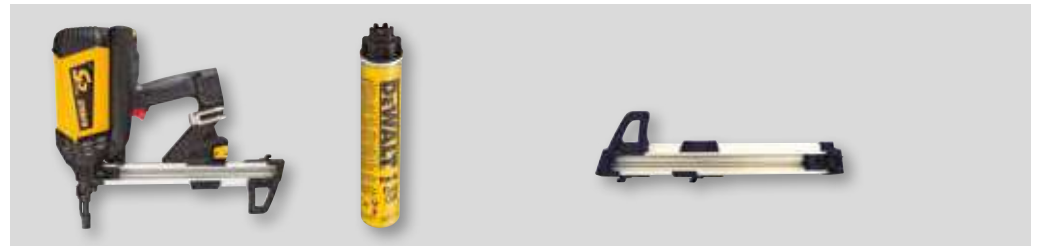

REFERENCIA	Descripción	U.E	Master Pack	TARIFA
DDF5110500	Clavadora de gas C5 Trak-It - Carril largo	1	1	1.402,47 €
DDF5140500	Lata de gas C5 Trak-It - Cantidad 1	20	1	10,86 €
DDF5150500	Recambio de cargador alimentador C5 - Carril largo	1	1	117,92 €
DDF5150550	Recambio de cargador alimentador C5 - Carril corto	1	1	114,49 €

### BATERÍA Y CARGADOR C5 TRAK-IT



REFERENCIA	Descripción	U.E	Master Pack	TARIFA
DDF5610500	Batería C5 Trak-It	1	1	92,00 €
DDF5610510	Cable del adaptador de 220V C5 Trak-It	1	1	57,50 €
DDF5610520	Base del cargador C5 Trak-It	1	1	79,22 €



## CLAVOS DE LA C5

### DESCRIPCIÓN

#### CLAVOS ESTÁNDAR:

- Clavos galvanizados de 15 a 40 mm

#### CLAVOS XH:

- Clavos especiales galvanizados para hormigón duro
- Diseño de vástago escalonado de alto rendimiento para una penetración óptima

### APLICACIONES

Aplicaciones generales de construcción de servicio pesado que incluyen:

- Instalación de rieles de acero para paneles de yeso sobre hormigón, bloque o acero
- Madera contrachapada sobre hormigón o bloque
- Tiras enrasadas al hormigón o bloque
- Materiales prefabricados

### AUTORIZACIONES



### CLAVOS C5 (CON GAS)



REFERENCIA	Tipo de clavo	ETA	Longitud [mm]	Diámetro [mm]	Tamaño de la cabeza [mm]	U.E	Master Pack	TARIFA
DDF6510015	■ Estándar		15	2.6	6.3	700+1	1	68,80 €
DDF6510020	■ Estándar		20	2.6	6.3	700+1	1	69,88 €
DDF6510025	■ Estándar		25	2.6	6.3	700+1	1	68,80 €
DDF6510030	■ Estándar		30	2.6	6.3	700+1	1	74,18 €
DDF6510035	■ Estándar		35	2.6	6.3	700+1	1	74,18 €
DDF6510040	■ Estándar		40	2.6	6.3	700+1	1	75,25 €
DDF6510017	■ XH		17	3	6.3	700+1	1	127,93 €
DDF6510022	■ XH	•	22	3	6.3	700+1	1	136,53 €
DDF6510027	■ XH	•	27	3	6.3	700+1	1	147,28 €

## ACCESORIOS DE FIJACIÓN



Esta gama de clips, arandelas y bridas se ha diseñado específicamente para una amplia variedad de aplicaciones in situ, incluida la fijación de conductos de cables, tornos, soportes de acero y listones de madera.

## CLIPS, ARANDELAS Y BRIDAS

	REFERENCIA	Descripción	 Diámetro [mm]	Máquina compatible			U.E	Master Pack	TARIFA
				C4	C5	DCN890			
	DDF6710016	Grapa Metálica	16	✓	✓	✓	100	1	22,33 €
	DDF6710020	Grapa Metálica	20	✓	✓	✓	100	1	27,29 €
	DDF6720050	Soporte para brida	27.5	-	✓	✓	200	1	45,90 €
	DDF6750000	Arandela para enrejado	25	✓	✓	✓	200	1	17,37 €
	DDF6750050	Arandela aislante	36	✓	✓	✓	100	1	12,41 €
	DDF6770000	Escuadra de montaje	0	✓	✓	✓	100	1	24,19 €



## ACCESORIOS DE FIJACIÓN



\*Cuando se utilice la clavadora para hormigón DCN890 se requerirá una punta de punta magnética adicional (DCN8902).

### CLIPS, ARANDELAS Y BRIDAS

	REFERENCIA	Descripción	 Diámetro [mm]	Máquina compatible			U.E	Master Pack	TARIFA
				C4	C5	DCN890			
	DDF4400020	Grapa PVC	20	✓	✓	✓	100	1	33,49 €
	DDF4400025	Grapa PVC	25	✓	✓	✓	100	1	37,22 €
	DDF6755402	Abrazadera	14-18	✓	✓	-	100	1	42,15 €
	DDF6755404	Abrazadera	20-25	✓	✓	-	50	1	28,91 €
	DDF6755406	Abrazadera	26-32	✓	✓	-	50	1	34,93 €
	DDF6755004	Cinta perforada x 10m	12	✓	✓	✓	1	1	7,23 €
	DDF5260000	SopORTE de barandilla	6	✓	✓	✓	100	1	37,22 €



## TORNILLOS PARA PANELES DE YESO

### DESCRIPCIÓN

- Tornillos con cabeza cónica para tabiquería seca
- Punta afilada para instalación rápida y sencilla
- Disponible con rosca fina y gruesa
- Rosca fina para fijación de paneles de tabique seco a perfiles de metal (max. 0.88mm)
- Rosca gruesa para fijaciones a perfiles de madera
- Fosfato negro, para mayor resistencia a la corrosión
- Marcado en la cabeza para facilitar la identificación
- Tiras especialmente diseñadas para facilitar la instalación e impedir obstrucciones del tornillo
- Apropiado para DeWALT®, Powers®, HILTI®, Makita®, Senco® y la mayoría del resto de competidores

### APLICACIONES

- Fijación de paneles de tabiquería seca a perfiles de metal y madera

### MATERIALES



### AUTORIZACIONES



EN 14566  
Drywall Screw

### ROSCA FINA - PARA PERFILES METÁLICOS (MAX. 0,88mm)

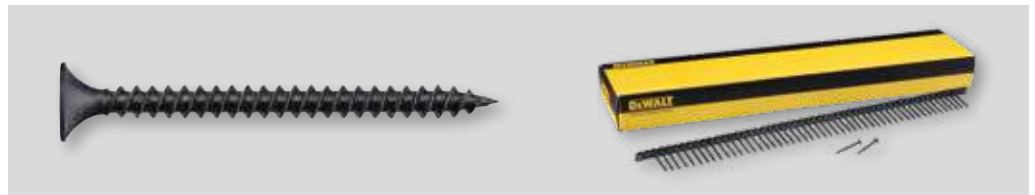

REFERENCIA	Tamaño de rosca [mm]	Longitud [mm]	Tornillos por tira	U.E.	Master Pack	TARIFA
DWF4000250	3.5 x 25		50	1000*	1	28,11 €
DWF4000350	3.5 x 35		50	1000*	1	31,94 €
DWF4000450	3.5 x 45		50	1000*	1	35,78 €
DWF4000550	3.5 x 55		50	1000*	1	38,33 €

\*Solo se venden por caja de cartón

### ROSCA GRUESA - PARA PERFILES DE MADERA



REFERENCIA	Tamaño de rosca [mm]	Longitud [mm]	Tornillos por tira	U.E.	Master Pack	TARIFA
DWF4100350	3.5 x 35		50	1000*	1	26,83 €
DWF4100450	3.5 x 45		50	1000*	1	37,05 €
DWF4100550	3.5 x 55		50	1000*	1	38,33 €

\*Solo se venden por caja de cartón



Referencia	Página	Tarifa	Referencia	Página	Tarifa	Referencia	Página	Tarifa	Referencia	Página	Tarifa	Referencia	Página	Tarifa
1-70-324	97	296,00 €	DCBP518-XJ	39	160,00 €	DCE825NG18-XJ	72	461,00 €	DCH614X2-QW	34	1.167,00 €	DCN8901035	151	43,34 €
1-70-362	98	34,00 €	DCC018N-XJ	31	166,00 €	DCF503D1-QW	15	288,00 €	DCH735N-XJ	37	984,00 €	DCN8901040	151	46,99 €
1-79-208	94	72,00 €	DCC1054N-XJ	38	507,00 €	DCF503N-XJ	17	209,00 €	DCH735X2-QW	34	1.291,00 €	DCN8901045	151	28,07 €
1-79-209	94	72,00 €	DCC1054T2-QW	36	750,00 €	DCF504D1-QW	15	288,00 €	DCH775N-XJ	37	1.107,00 €	DCN8901050	151	30,07 €
1-79-211	94	87,00 €	DCD1623N-XJ	22	1.773,00 €	DCF504N-XJ	17	209,00 €	DCH775X2-QW	34	1.414,00 €	DCN8901055	151	33,42 €
CON4011-IT	58	31,00 €	DCD240N-XJ	37	429,00 €	DCF512D1-QW	23	311,00 €	DCH832N-XJ	37	624,00 €	DCN8901057	151	41,58 €
D21441-QS	42	264,00 €	DCD240X2-QW	35	861,00 €	DCF512N-XJ	27	232,00 €	DCH832X2-QW	35	1.040,00 €	DCN8901-XJ	151	146,83 €
D21570K-QS	43	331,00 €	DCD701D2-QW	14	203,00 €	DCF601D2-QW	14	209,00 €	DCH892N-XJ	37	861,00 €	DCN8902015	151	56,27 €
D23700-QS	55	369,00 €	DCD701N-XJ	16	117,00 €	DCF601N-XJ	16	117,00 €	DCH892X2-QW	35	1.189,00 €	DCN8902020	151	57,91 €
D25033K-QS	48	183,00 €	DCD703L2T-QW	14	311,00 €	DCF6202-XJ	33	91,00 €	DCK2050E2T-QW	21	468,00 €	DCN8902025	151	63,64 €
D25133K-QS	48	209,00 €	DCD703NT-XJ	17	199,00 €	DCF620D2-QW	24	338,00 €	DCK2052H2T-QW	21	698,00 €	DCN8902-XJ	151	58,15 €
D25144K-QS	48	277,00 €	DCD706D2-QW	14	225,00 €	DCF620M2K-QW	24	405,00 €	DCK2061D2T-QW	21	381,00 €	DCN8903013	151	52,86 €
D25304DH-XJ	50	191,00 €	DCD708D2T-QW	20	264,00 €	DCF620NT-XJ	28	192,00 €	DCK2062L2T-QW	21	442,00 €	DCN8903017	151	58,74 €
D25333K-QS	48	369,00 €	DCD709D2T-QW	19	282,00 €	DCF622NT-XJ	28	214,00 €	DCK2080P2T-QW	21	615,00 €	DCN8903022	151	62,25 €
D25334K-QS	48	425,00 €	DCD709L2T-QW	19	344,00 €	DCF680G2-QW	14	166,00 €	DCK2102L2T-QW	15	429,00 €	DCN8903027	151	66,96 €
D25413K-QS	48	521,00 €	DCD710D2-QW	14	149,00 €	DCF801D2-QW	15	232,00 €	DCK2110L2T-QW	16	344,00 €	DCN8903032	151	70,48 €
D25430K-QS	48	478,00 €	DCD716D2-QW	14	156,00 €	DCF801N-XJ	16	134,00 €	DCK2111L2T-QW	15	369,00 €	DCN8903038	151	76,36 €
D25481K-QS	49	573,00 €	DCD740N-XJ	27	192,00 €	DCF809L2T-QW	22	270,00 €	DCK211D2T-QW	16	228,00 €	DCN8903043	151	57,44 €
D25614K-QS	49	762,00 €	DCD771C2-QW	20	171,00 €	DCF850D2T-QW	22	318,00 €	DCK37401R-QW	73	1.074,00 €	DCN8903048	151	62,73 €
D25733K-QS	49	885,00 €	DCD776D2T-QW	19	191,00 €	DCF850E2T-QW	22	375,00 €	DCK422P3T-QW	21	1.107,00 €	DCN8903053	151	66,82 €
D25773K-QS	49	1.016,00 €	DCD777S2T-QW	20	215,00 €	DCF850NT-XJ	27	192,00 €	DCK611P1D2-QW	15	1.020,00 €	DCN8903057	151	70,48 €
D25810K-QS	49	511,00 €	DCD778S2T-QW	19	232,00 €	DCF850P2T-QW	22	386,00 €	DCL040-XJ	32	48,00 €	DCN8903-XJ	151	38,18 €
D25832K-QS	49	701,00 €	DCD795M2-QW	20	381,00 €	DCF891H2T-QW	23	569,00 €	DCL043-XJ	32	98,00 €	DCN8904-XJ	151	38,18 €
D25872K-QS	49	823,00 €	DCD796NT-XJ	27	166,00 €	DCF891NT-XJ	27	331,00 €	DCL045-XJ	32	232,00 €	DCN8905-XJ	151	293,66 €
D25899K-QS	49	750,00 €	DCD800E2T-QW	20	375,00 €	DCF891P2T-QW	22	461,00 €	DCL074-XJ	32	331,00 €	DCN890N-XJ	30	752,00 €
D25902K-QS	50	911,00 €	DCD800H2T-QW	21	483,00 €	DCF897NT-XJ	27	289,00 €	DCL077-XJ	32	149,00 €	DCN890P2-QW	24	967,00 €
D25951K-QS	50	1.077,00 €	DCD800P2T-QW	20	400,00 €	DCF900H2T-QW	23	644,00 €	DCL079-XJ	32	331,00 €	DCP580NT-XJ	29	268,00 €
D25960K-QS	50	1.230,00 €	DCD805E2T-QW	20	392,00 €	DCF900NT-XJ	27	331,00 €	DCL510N-XJ	17	68,00 €	DCP580P2-QW	26	472,00 €
D25961K-QS	50	1.255,00 €	DCD805H2T-QW	20	504,00 €	DCF900P2T-QW	23	537,00 €	DCL534031D1-QW	72	646,00 €	DCR019-QW	32	166,00 €
D25981K-QS	50	1.907,00 €	DCD805NT-XJ	26	209,00 €	DCF901P2-QW	15	369,00 €	DCL534031N-XJ	72	565,00 €	DCS312D2-QW	16	295,00 €
D26200-QS	58	268,00 €	DCD805P2T-QW	20	418,00 €	DCF902D2K-QW	15	269,00 €	DCM565N-XJ	78	232,00 €	DCS312N-XJ	17	171,00 €
D26204K-QS	58	392,00 €	DCD996NT-XJ	26	232,00 €	DCF902N-XJ	16	134,00 €	DCM565P1-QW	77	375,00 €	DCS334NT-XJ	29	268,00 €
D26411-QS	55	86,00 €	DCD996P1-QW	19	350,00 €	DCF921E2T-QW	22	397,00 €	DCM571N-XJ	79	329,00 €	DCS334P2-QW	24	494,00 €
D26414-QS	55	123,00 €	DCD996P2-QW	19	478,00 €	DCF921H2T-QW	23	526,00 €	DCM571X1-QW	79	577,00 €	DCS350N-XJ	30	397,00 €
D26500-QS	58	285,00 €	DCD996P3-QW	19	589,00 €	DCF921N-XJ	27	214,00 €	DCM575N-XJ	79	381,00 €	DCS353N-XJ	16	171,00 €
D271054-XJ	63	72,00 €	DCD999H2T-QW	19	580,00 €	DCF921P2T-QW	22	408,00 €	DCM575X1-QW	79	630,00 €	DCS356NT-XJ	29	214,00 €
D271055-XJ	63	984,00 €	DCE040-XJ	33	60,00 €	DCFS950N-XJ	30	737,00 €	DCM849N-XJ	28	289,00 €	DCS356P2-QW	25	397,00 €
D27107-QS	63	1.649,00 €	DCE041K10-XJ	33	241,00 €	DCFS950P2-QW	25	921,00 €	DCM849P2-QW	23	511,00 €	DCS365N-XJ	29	541,00 €
D27112-QS	60	943,00 €	DCE074D1R-QW	73	801,00 €	DCG200NT-XJ	38	511,00 €	DCMBA572N-XJ	79	242,00 €	DCS369M2-QW	24	388,00 €
D27113-QS	60	729,00 €	DCE079D1G-QW	73	1.846,00 €	DCG200T2-QW	35	861,00 €	DCMBA572X1-QW	79	503,00 €	DCS369NT-XJ	29	192,00 €
D27300-QS	65	2.153,00 €	DCE079D1R-QW	73	1.351,00 €	DCG405NT-XJ	27	214,00 €	DCMBA572X1-QW	79	503,00 €	DCS371N-XJ	29	381,00 €
D28715-QS	54	418,00 €	DCE080D1GS-QW	73	1.882,00 €	DCG406N-XJ	27	214,00 €	DCMBA572X1-QW	79	503,00 €	DCS373N-XJ	28	289,00 €
D28730-QS	54	269,00 €	DCE080D1RS-QW	73	1.500,00 €	DCG409H2T-QW	23	589,00 €	DCMBA572X1-QW	79	503,00 €	DCS377NT-XJ	29	331,00 €
D36000-QS	43	1.353,00 €	DCE0811D1G-QW	71	549,00 €	DCG409SNT-XJ	27	289,00 €	DCMCS574N-XJ	79	354,00 €	DCS377NT-XJ	29	331,00 €
DCB090-XJ	33	35,00 €	DCE0811D1R-QW	71	411,00 €	DCG412M2-QW	23	354,00 €	DCMCS574X1-QW	79	569,00 €	DCS382N-XJ	29	232,00 €
DCB094K-QW	33	134,00 €	DCE0822D1G-QW	71	449,00 €	DCG412N-XJ	28	149,00 €	DCMCS574X1-QW	79	569,00 €	DCS386NT-XJ	28	331,00 €
DCB104-QW	41	250,00 €	DCE0822D1R-QW	71	343,00 €	DCG418NT-XJ	37	289,00 €	DCMHT563N-XJ	78	232,00 €	DCS389NT-XJ	38	375,00 €
DCB110E2T-QW	39	216,00 €	DCE0825D1G-QW	71	526,00 €	DCG418T2-QW	35	590,00 €	DCMHT563P1-QW	77	375,00 €	DCS389T2-QW	35	672,00 €
DCB1104D2-QW	39	160,00 €	DCE0825D1R-QW	71	354,00 €	DCG426N-XJ	28	214,00 €	DCMHT573N-XJ	79	289,00 €	DCS391N-XJ	28	192,00 €
DCB1104H2-QW	39	375,00 €	DCE088D1G18-QW	72	449,00 €	DCG440N-XJ	38	375,00 €	DCMHT573X1-QW	79	504,00 €	DCS398T2-QW	36	954,00 €
DCB1104P2-QW	39	231,00 €	DCE088D1G18-QW	71	403,00 €	DCG6571NK-XJ	30	331,00 €	DCMPH566N-XJ	78	260,00 €	DCS438N-XJ	28	209,00 €
DCB1104P3-QW	39	322,00 €	DCE088D1R-QW	71	280,00 €	DCH072L2-QW	14	311,00 €	DCMPH566P1-QW	77	375,00 €	DCS491N-XJ	31	289,00 €
DCB1104-QW	41	53,00 €	DCE088NG18-XJ	72	369,00 €	DCH072NT-XJ	17	199,00 €	DCMPH566P1-QW	77	375,00 €	DCS496N-XJ	31	289,00 €
DCB113L2-QW	39	136,00 €	DCE089D1G18-QW	72	722,00 €	DCH133M1-QW	18	331,00 €	DCMPPRB1-QZ	80	17,00 €	DCS512N-XJ	17	196,00 €
DCB117-QW	41	106,00 €	DCE089D1G18-QW	71	646,00 €	DCH133NT-XJ	26	214,00 €	DCMPS567N-XJ	78	288,00 €	DCS512P2-QW	16	418,00 €
DCB118-QW	41	91,00 €	DCE089D1G-QW	71	646,00 €	DCH172E2T-QW	18	429,00 €	DCMPS567P1-QW	77	403,00 €	DCS520T2-QW	35	913,00 €
DCB118X2-QW	40	440,00 €	DCE089NG18-XJ	72	642,00 €	DCH172NT-XJ	26	214,00 €	DCMST561N-XJ	78	232,00 €	DCS565NT-XJ	28	289,00 €
DCB119-XJ	41	79,00 €	DCE40032-XJ	33	60,00 €	DCH172P2-QW	18	455,00 €	DCMST561P1-QW	77	375,00 €	DCS572NT-XJ	28	289,00 €
DCB124G-XJ	39	67,00 €	DCE400D2-QW	25	577,00 €	DCH253M2-QW	18	511,00 €	DCMW564N-XJ	78	514,00 €	DCS573NT-XJ	28	289,00 €
DCB124-XJ	39	51,00 €	DCE400NT-XJ	30	442,00 €	DCH253N-XJ	26	268,00 €	DCMW564P2-QW	77	739,00 €	DCS579NT-XJ	38	381,00 €
DCB126-XJ	39	70,00 €	DCE512N-XJ	32	149,00 €	DCH273H2T-QW	18	701,00 €	DCMWSP564N-XJ	78	634,00 €	DCS579T2-QW	35	737,00 €
DCB132-QW	41	120,00 €	DCE530N-XJ	31	129,00 €	DCH273N-XJ	26	331,00 €	DCN650N-XJ	30	429,00 €	DCS691N-XJ	38	644,00 €
DCB132T2-QW	40	375,00 €	DCE531N-XJ	31	381,00 €	DCH273P2T-QW	18	580,00 €	DCN650P2-QW	25	644,00 €	DCS691X2-QW	36	1.107,00 €
DCB182-XJ	39	74,00 €	DCE555N-XJ	29	168,00 €	DCH274P2-QW	18	675,00 €	DCN660D2-QW	25	553,00 €	DCS748T2-QW	36	1.167,00 €
DCB183-XJ	39	59,00 €	DCE560N-XJ	31	331,00 €	DCH283NT-XJ	26	451,00 €	DCN660NT-XJ	30	461,00 €	DCS777N-XJ	38	634,00 €
DCB184G-XJ	39	102,00 €	DCE5801-XJ	33	98,00 €	DCH323T2-QW	34	861,00 €	DCN662N-XJ	30	429,00 €	DCS777T2-QW	36	1.016,00 €
DCB184-XJ	39	91,00 €	DCE580N-XJ	31	331,00 €	DCH333NT-XJ	37	511,00 €	DCN680NT-XJ	30	483,00 €	DCS781X2-QW	36	1.612,00 €
DCB500-QS	33	110,00 €	DCE800N-XJ	29	532,00 €	DCH333X2-QW	34	984,00 €	DCN692P2-QW	25	741,00 €	DCV100-XJ	31	110,00 €
DCB546-XJ	40	160,00 €	DCE800T2-QW	24	941,00 €	DCH417NT-XJ	37	634,00 €	DCN701D2-QW	25	429,00 €	DCV501LN-XJ	31	192,00 €
DCB547-XJ	40	192,00 €	DCE822D1G18-QW	72	491,00 €	DCH417X2-QW	34	1.107,00 €	DCN701N-XJ	30	268,00 €	DCV517N-XJ	31	166,00 €
DCB548-XJ	40	246,00 €	DCE822NG18-XJ	72	403,00 €	DCH481N-XJ	37	634,00 €	DCN8901015	151	30,80 €	DCV5801H-XJ	33	35,00 €
DCB549-XJ	40	354,00 €	DCE825D1G18-QW	72	549,00 €	DCH481X2-QW	34	1.045,00 €	DCN8901020	151	31,72 €	DCV584L-QW	31	289,00 €
DCBP034-XJ	39	91,00 €	DCE825D1G18-QW	72	549,00 €	DCH614N-X								

Referencia	Página	Tarifa	Referencia	Página	Tarifa	Referencia	Página	Tarifa	Referencia	Página	Tarifa	Referencia	Página	Tarifa
DCV586MT2-QW	36	861,00 €	DE6952-XJ	59	26,00 €	DFM1110440	177	38,33 €	DFM211010S	182	12,52 €	DFM351040P	196	6,39 €
DCW200NT-XJ	29	214,00 €	DE7023-XJ	61	252,00 €	DFM1110460	177	25,56 €	DFM2110150	182	29,34 €	DFM3510450	196	21,72 €
DCW200P2-QW	24	418,00 €	DE7024-XJ	61	55,00 €	DFM111052P	177	5,37 €	DFM211015S	182	15,97 €	DFM351045P	196	7,03 €
DCW210NT-XJ	29	214,00 €	DE7025-XJ	61	55,00 €	DFM1110540	177	40,89 €	DFM2110200	182	57,50 €	DFM3510500	196	34,50 €
DCW210P2-QW	24	418,00 €	DE7027-XJ	61	68,00 €	DFM1110560	177	41,53 €	DFM211020S	182	30,67 €	DFM351050P	196	8,31 €
DCW600N-XJ	30	289,00 €	DE7028-XJ	61	68,00 €	DFM1110580	177	22,36 €	DFM2110550	182	14,08 €	DFM3520350	196	14,06 €
DCW604NT-XJ	29	381,00 €	DE7030-XJ	61	68,00 €	DFM111058P	177	5,75 €	DFM211055S	182	7,67 €	DFM352035P	196	3,45 €
DCW604P2-QW	26	633,00 €	DE7031-XJ	61	117,00 €	DFM1110600	177	23,64 €	DFM2110600	182	23,47 €	DFM3520400	196	18,53 €
DCW682NT-XJ	30	381,00 €	DE7035-XJ	61	110,00 €	DFM1110620	177	25,56 €	DFM211060S	182	12,78 €	DFM352040P	196	3,83 €
DDF4400020	227	33,49 €	DE7053-QZ	61	26,00 €	DFM1110640	177	24,92 €	DFM2110650	182	49,19 €	DFM3520450	196	13,42 €
DDF4400025	227	37,22 €	DE7260-XJ	61	318,00 €	DFM111064P	177	6,39 €	DFM211065S	182	25,56 €	DFM352045P	196	5,75 €
DDF5110500	224	1.402,47 €	DE7333-XJ	65	60,00 €	DFM1110680	177	29,39 €	DFM2110700	182	25,56 €	DFM3520500	196	17,25 €
DDF5140500	224	10,86 €	DE7450-XJ	64	92,00 €	DFM1110720	177	16,61 €	DFM2110750	182	51,11 €	DFM352050P	196	6,01 €
DDF5150500	224	117,92 €	DE7778-XJ	62	48,00 €	DFM1110780	177	37,05 €	DFM2200000	183	28,11 €	DFM3520550	196	19,81 €
DDF5150550	224	114,49 €	DFC1110050	199	39,61 €	DFM1110800	177	39,61 €	DFM2310000	180	54,30 €	DFM352055P	196	6,39 €
DDF5260000	227	37,22 €	DFC1230000	202	23,00 €	DFM1110810	177	20,44 €	DFM2310050	180	60,05 €	DFM3520650	196	34,50 €
DDF5610500	224	92,00 €	DFC1230050	202	21,72 €	DFM1110830	177	25,56 €	DFM2310100	180	128,23 €	DFM352065P	196	8,31 €
DDF5610510	224	57,50 €	DFC1230100	202	21,72 €	DFM1110870	177	33,22 €	DFM3110000	186	40,25 €	DFM354000P	192	4,73 €
DDF5610520	224	79,22 €	DFC1250000	205	24,79 €	DFM1110880	177	38,33 €	DFM3110240	185	20,44 €	DFM354001P	192	7,28 €
DDF6510015	225	68,80 €	DFC1320000	207	17,25 €	DFM1110920	177	38,33 €	DFM3110280	185	15,33 €	DFM354002P	192	7,67 €
DDF6510017	225	127,93 €	DFC1510000	209	15,72 €	DFM1110940	177	128,23 €	DFM3130000	190	16,61 €	DFM354003P	192	8,31 €
DDF6510020	225	69,88 €	DFC1510050	209	15,72 €	DFM11150120	178	43,44 €	DFM3130050	190	19,17 €	DFM3540040	192	25,56 €
DDF6510022	225	136,53 €	DFC1510100	209	15,97 €	DFM1150230	178	62,61 €	DFM3130100	190	21,08 €	DFM354004P	192	8,94 €
DDF6510025	225	68,80 €	DFC1510150	209	18,34 €	DFM1150320	178	39,61 €	DFM3130150	190	22,74 €	DFM3540050	192	30,67 €
DDF6510027	225	147,28 €	DFC1610000	204	37,05 €	DFM1150620	178	30,67 €	DFM3130200	190	15,33 €	DFM3540060	192	33,86 €
DDF6510030	225	74,18 €	DFC1610050	204	51,11 €	DFM1150660	178	40,89 €	DFM3130250	190	18,53 €	DFM3540090	193	19,81 €
DDF6510035	225	74,18 €	DFC1610100	204	57,50 €	DFM1150730	178	61,33 €	DFM3130300	190	21,72 €	DFM354039P	193	4,73 €
DDF6510040	225	75,25 €	DFC1610150	204	326,29 €	DFM1150780	178	52,39 €	DFM3130350	190	13,42 €	DFM3540400	193	28,75 €
DDF6710016	226	22,33 €	DFC1610350	199	83,05 €	DFM121039P	178	4,47 €	DFM3130400	190	15,97 €	DFM354040P	193	7,28 €
DDF6710020	226	27,29 €	DFC1640200	210	8,94 €	DFM1210450	178	39,61 €	DFM3130450	190	33,22 €	DFM3540410	193	32,58 €
DDF6720050	226	45,90 €	DFC1640350	210	20,44 €	DFM121045P	178	3,83 €	DFM3130500	189	17,63 €	DFM354041P	193	7,67 €
DDF6750000	226	17,37 €	DFC1650050	211	35,78 €	DFM1210480	178	46,00 €	DFM321005P	191	3,83 €	DFM3540420	193	37,69 €
DDF6750050	226	12,41 €	DFC1660000	211	3,19 €	DFM1210510	178	28,11 €	DFM321006P	191	5,75 €	DFM354042P	193	8,31 €
DDF6755004	227	7,23 €	DFC1660050	211	3,83 €	DFM121051P	178	5,75 €	DFM321007P	191	3,83 €	DFM3540430	193	25,56 €
DDF6755402	227	42,15 €	DFC1660100	211	6,39 €	DFM1210540	178	31,94 €	DFM321015P	191	5,75 €	DFM354043P	193	8,94 €
DDF6755404	227	28,91 €	DFC1670000	211	3,58 €	DFM1210570	178	21,72 €	DFM321018P	191	6,39 €	DFM3540440	193	30,67 €
DDF6755406	227	34,93 €	DFC1670050	211	16,61 €	DFM1210600	179	18,02 €	DFM3211000	191	6,39 €	DFM3540450	193	33,86 €
DDF6770000	226	24,19 €	DFC1670200	211	2,36 €	DFM1430001	169	17,61 €	DFM3211050	191	8,94 €	DFM411000P	214	6,64 €
DE0714G-XJ	74	18,00 €	DFC1670250	211	2,43 €	DFM1430002	169	26,19 €	DFM321106S	191	5,11 €	DFM4120000	214	89,44 €
DE0730G-XJ	74	23,00 €	DFC1670300	211	2,56 €	DFM1430003	169	27,47 €	DFM321107S	191	8,31 €	DFM412000P	214	5,11 €
DE0730-XJ	74	23,00 €	DFC1670350	211	2,68 €	DFM1430007	169	26,19 €	DFM321110S	191	8,94 €	DFM424015P	216	11,76 €
DE0734-XJ	74	142,00 €	DFC1670450	211	2,73 €	DFM1430008	169	32,58 €	DFM321115S	191	10,22 €	DFM424050P	216	3,58 €
DE0735-XJ	75	299,00 €	DFC1670500	211	2,76 €	DFM1430009	169	36,42 €	DFM321118S	191	12,78 €	DFM424055P	216	3,58 €
DE0735-XJ	75	299,00 €	DFC1670550	211	2,79 €	DFM1430010	169	42,80 €	DFM3310000	187	27,09 €	DFM4401000	217	12,78 €
DE0737-XJ	74	167,00 €	DFC4130000	212	5,11 €	DFM1430011	169	52,39 €	DFM3310050	187	23,00 €	DFM4410400	217	13,42 €
DE0738-XJ	74	271,00 €	DFC4130050	212	7,67 €	DFM1430012	169	31,94 €	DFM3310100	187	19,17 €	DFM4410500	217	25,56 €
DE0772-XJ	75	396,00 €	DFC4130100	212	11,50 €	DFM1430014	169	37,05 €	DFM3310150	187	30,03 €	DFM4410510	217	15,33 €
DE0881T-XJ	75	155,00 €	DFC4130150	212	22,62 €	DFM1430015	169	35,14 €	DFM344000P	218	3,83 €	DFM4410600	217	15,97 €
DE0882-XJ	74	155,00 €	DFC4710000	212	3,58 €	DFM1430016	169	40,89 €	DFM344015P	218	2,56 €	DFM4460050	219	4,47 €
DE0892G-XJ	75	167,00 €	DFC4710050	212	2,81 €	DFM1430017	169	45,36 €	DFM344020P	218	3,19 €	DFM4460100	219	7,03 €
DE0892-XJ	75	155,00 €	DFC4710100	212	3,71 €	DFM1430019	169	58,78 €	DFM344025P	218	3,19 €	DFM4540050	215	23,64 €
DE1000-XJ	61	129,00 €	DFC4730050	212	13,42 €	DFM1430020	169	36,93 €	DFM344030P	218	3,58 €	DFM4540100	215	15,97 €
DE2639-XJ	58	35,00 €	DFC4730100	212	17,12 €	DFM1430021	169	39,61 €	DFM3441000	218	4,09 €	DFM4540150	195	38,33 €
DE2643-XJ	58	26,00 €	DFM1110010	177	24,28 €	DFM1430022	169	51,11 €	DFM3441050	218	4,47 €	DFM4540250	194	44,72 €
DE2644-XJ	58	31,00 €	DFM1110020	177	24,41 €	DFM143003S	169	17,89 €	DFM3441150	218	5,75 €	DFM4540300	195	31,94 €
DE3242-XJ	57	26,00 €	DFM1110060	177	30,92 €	DFM143004S	169	17,63 €	DFM3441200	218	4,86 €	DFM4540350	194	44,72 €
DE3491-XJ	62	48,00 €	DFM111006P	177	4,47 €	DFM143005S	169	28,11 €	DFM3441250	218	4,47 €	DFM4540400	195	51,11 €
DE3491-XJ	63	48,00 €	DFM1110100	177	33,22 €	DFM143008S	169	22,04 €	DFM3450100	220	12,78 €	DMF1550-XJ	67	258,00 €
DE3494-XJ	62	60,00 €	DFM111010P	177	4,73 €	DFM143010S	169	29,39 €	DFM345010P	220	4,47 €	DNBA1632GZ	150	22,33 €
DE3494-XJ	63	60,00 €	DFM1110120	177	38,33 €	DFM143011S	169	35,52 €	DFM3450200	220	16,61 €	DNBA1638GZ	150	24,54 €
DE3495-XJ	62	85,00 €	DFM1110140	177	38,33 €	DFM1440001	172	23,00 €	DFM345020P	220	4,86 €	DNBA1644GZ	150	26,61 €
DE3495-XJ	63	85,00 €	DFM111014P	177	5,11 €	DFM1440002	172	23,00 €	DFM3450300	220	15,33 €	DNBA1650GZ	150	29,49 €
DE6272-XJ	59	26,00 €	DFM1110160	177	39,61 €	DFM1440003	172	23,00 €	DFM345030P	220	5,11 €	DNBA1663GZ	150	31,65 €
DE6274-XJ	59	31,00 €	DFM1110180	177	23,64 €	DFM1450002	175	32,97 €	DFM3461000	221	5,11 €	DNBDA1532GZ	150	35,24 €
DE6276-XJ	59	26,00 €	DFM1110220	177	49,83 €	DFM1450003	175	33,22 €	DFM3461050	221	8,94 €	DNBDA1538GZ	150	38,77 €
DE6277-XJ	59	26,00 €	DFM1110230	177	23,00 €	DFM2100010	183	0,70 €	DFM3461100	221	7,67 €	DNBDA1538SZ	150	109,24 €
DE6278-XJ	59	35,00 €	DFM111023P	177	4,47 €	DFM2100060	183	0,77 €	DFM3510250	196	14,69 €	DNBDA1545GZ	150	43,46 €
DE6292-XJ	56	35,00 €	DFM1110320	177	28,37 €	DFM2100110	183	1,28 €	DFM351025P	196	3,45 €	DNBDA1550GZ	150	50,51 €
DE6905-XJ	59	26,00 €	DFM111032P	177	4,86 €	DFM2100160	183	1,79 €	DFM3510300	196	19,17 €	DNBDA1550SZ	150	139,79 €
DE6913-XJ	59	60,00 €	DFM1110340	177	30,67 €	DFM2100210	183	3,58 €	DFM351030P	196	3,83 €	DNBDA1564GZ	150	56,39 €
DE6916-XJ	59	12,00 €	DFM1110360	177	31,31 €	DFM2100260	183	4,47 €	DFM3510350	196	14,06 €	DNBHL2315Z	150	14,37 €
DE6950-XJ	59	26,00 €	DFM1110400	177	33,22 €	DFM2110000	182	16,71 €	DFM351035P	196	5,75 €	DNBHL2318Z	150	14,37 €
DE6951-XJ	59	31,00 €	DFM111040P	177	5,11 €	DFM2110100	18							

Referencia	Página	Tarifa	Referencia	Página	Tarifa	Referencia	Página	Tarifa	Referencia	Página	Tarifa	Referencia	Página	Tarifa
DNBSB1625S316Z	150	67,84 €	DT1927-QZ	129	271,44 €	DT20598-QZ	146	44,00 €	DT2161-QZ	132	8,81 €	DT2976-QZ	137	152,20 €
DNBSB1625Z	150	13,98 €	DT1930-QZ	126	15,28 €	DT2059-QZ	133	21,49 €	DT2162-QZ	132	8,81 €	DT2977-QZ	137	122,55 €
DNBSB1632Z	150	9,40 €	DT1931-QZ	126	16,92 €	DT20600-QZ	103	2,00 €	DT2163-QZ	132	12,37 €	DT2979-QZ	137	98,03 €
DNBSB1638Z	150	9,87 €	DT1932-QZ	126	19,38 €	DT20601-QZ	103	2,10 €	DT2164-QZ	131	9,59 €	DT3011-QZ	140	14,49 €
DNBSB1645Z	150	12,34 €	DT1933-QZ	126	19,38 €	DT20602-QZ	103	2,31 €	DT2165-QZ	131	8,55 €	DT3012-QZ	140	10,98 €
DNBSB1650S316Z	150	71,54 €	DT1936-QZ	126	20,38 €	DT20603-QZ	103	2,10 €	DT2166-QZ	131	7,77 €	DT3014-QZ	140	9,79 €
DNBSB1650Z	150	12,93 €	DT1938-QZ	126	23,86 €	DT20604-QZ	103	2,42 €	DT2167-QZ	131	21,69 €	DT3015-QZ	140	9,98 €
DNBSB1664Z	150	14,81 €	DT1940-QZ	126	25,01 €	DT20605-QZ	103	2,63 €	DT2168-QZ	131	9,20 €	DT3017-QZ	140	10,48 €
DNBT1820GZ	150	7,29 €	DT1941-QZ	126	23,26 €	DT20606-QZ	103	4,20 €	DT2169-QZ	131	17,09 €	DT3030-QZ	140	21,48 €
DNBT1825GZ	150	8,02 €	DT1942-QZ	126	24,45 €	DT20607-QZ	103	4,31 €	DT2201-QZ	133	25,26 €	DT3031-QZ	140	21,48 €
DNBT1830GZ	150	10,46 €	DT1943-QZ	126	25,61 €	DT20608-QZ	103	4,41 €	DT2205-QZ	130	15,68 €	DT3032-QZ	140	21,48 €
DNBT1835GZ	150	11,10 €	DT1945-QZ	126	26,17 €	DT20609-QZ	103	4,52 €	DT2207-QZ	130	15,68 €	DT3033-QZ	140	17,16 €
DNBT1835SZ	150	40,70 €	DT1946-QZ	126	23,77 €	DT20610-QZ	103	4,57 €	DT2209-QZ	130	15,60 €	DT3034-QZ	140	17,16 €
DNBT1840GZ	150	12,93 €	DT1952-QZ	127	21,64 €	DT20612-QZ	103	4,62 €	DT2210-QZ	130	53,55 €	DT3035-QZ	140	17,16 €
DNBT1850GZ	150	14,81 €	DT1953-QZ	127	22,06 €	DT20613-QZ	103	4,73 €	DT2211-QZ	130	12,83 €	DT3090-QZ	141	6,67 €
DNBT1850SZ	150	61,67 €	DT1954-QZ	126	24,91 €	DT20614-QZ	103	4,88 €	DT2212-QZ	130	46,88 €	DT3091-QZ	141	6,35 €
DNDL50Z	151	20,99 €	DT1955-QZ	126	30,91 €	DT20616-QZ	103	5,04 €	DT2213-QZ	130	15,09 €	DT3092-QZ	141	6,35 €
DNPT2863G12Z	151	67,40 €	DT1956-QZ	127	31,13 €	DT20617-QZ	103	6,62 €	DT2214-QZ	130	49,28 €	DT3093-QZ	141	6,10 €
DNPT2863Z	151	53,94 €	DT1957-QZ	127	34,06 €	DT20618-QZ	103	7,67 €	DT2216-QZ	130	14,76 €	DT3094-QZ	141	6,10 €
DNPT28R50G12Z	151	67,40 €	DT1958-QZ	127	38,18 €	DT20619-QZ	103	8,72 €	DT2217-QZ	130	9,39 €	DT3095-QZ	141	6,10 €
DNPT28R50Z	151	53,94 €	DT1959-QZ	127	41,11 €	DT20620-QZ	103	48,09 €	DT2218-QZ	130	9,39 €	DT3101-QZ	143	10,87 €
DNPT28R63G12Z	151	80,94 €	DT1960-QZ	127	43,46 €	DT20650-QZ	80	8,00 €	DT2219-QZ	130	9,39 €	DT3102-QZ	143	10,36 €
DNPT28R63Z	151	62,03 €	DT1961-QZ	127	45,81 €	DT20651-QZ	80	21,00 €	DT2220-QZ	130	10,75 €	DT3103-QZ	143	10,23 €
DNPT28R75G12Z	151	89,04 €	DT20420-QZ	127	10,84 €	DT20652-QZ	80	23,00 €	DT2221-QZ	130	8,81 €	DT3105-QZ	143	9,35 €
DNPT28R75Z	151	67,40 €	DT20421-QZ	129	54,75 €	DT20653-QZ	80	19,00 €	DT2290-QZ	132	20,88 €	DT3106-QZ	143	9,35 €
DNPT3190G12Z	151	94,42 €	DT20425-QZ	123	17,10 €	DT20654-QZ	80	16,00 €	DT2292-QZ	132	20,88 €	DT3107-QZ	143	9,35 €
DNPT3190Z	151	80,94 €	DT20434-QZ	126	14,83 €	DT20655-QZ	80	19,00 €	DT2294-QZ	133	20,88 €	DT3108-QZ	143	9,35 €
DNPT31R90G12Z	151	107,89 €	DT20450-QZ	108	141,89 €	DT20656-QZ	80	23,00 €	DT2296-QZ	130	34,51 €	DT3111-QZ	143	21,03 €
DNPT31R90Z	151	94,42 €	DT20451-QZ	108	174,73 €	DT20660-QZ	80	50,00 €	DT2300L-QZ	134	26,09 €	DT3112-QZ	143	19,76 €
DNW28R50E	150	41,94 €	DT20452-QZ	108	206,88 €	DT20662-QZ	80	31,00 €	DT2301L-QZ	134	22,92 €	DT3113-QZ	143	19,57 €
DNW28R75E	150	47,92 €	DT2048-QZ	131	17,09 €	DT20663-QZ	80	30,00 €	DT2307L-QZ	134	33,47 €	DT3115-QZ	143	16,52 €
DNW3190G12E	150	83,87 €	DT2049-QZ	131	10,36 €	DT20665-QZ	80	39,00 €	DT2308L-QZ	134	31,57 €	DT3116-QZ	143	16,52 €
DNW31R75E	150	57,51 €	DT20500-QZ	154	36,45 €	DT20666-QZ	80	23,00 €	DT2314L-QZ	134	41,30 €	DT3117-QZ	143	16,52 €
DNW31R90E	150	59,90 €	DT20501-QZ	154	52,42 €	DT20667-QZ	80	17,00 €	DT2315L-QZ	134	16,49 €	DT3118-QZ	143	16,52 €
DPC10QT-C-QS	68	327,00 €	DT20502-QZ	154	59,25 €	DT20668-QZ	80	21,00 €	DT2316L-QZ	134	45,45 €	DT3121-QZ	143	12,08 €
DPC17PS-QS	68	491,00 €	DT20503-QZ	154	25,03 €	DT20671-QZ	80	33,00 €	DT2332-QZ	135	13,49 €	DT3122-QZ	143	11,37 €
DPC6MRC-QS	68	196,00 €	DT20500-QZ	131	8,36 €	DT20676-QZ	80	19,00 €	DT2333-QZ	135	18,65 €	DT3123-QZ	143	11,37 €
DPN1664PP-XJ	67	171,00 €	DT20510-QZ	103	2,28 €	DT20700-QZ	139	10,43 €	DT2348-QZ	135	25,65 €	DT3125-QZ	143	11,37 €
DPN1850PP-XJ	67	142,00 €	DT20511-QZ	103	2,56 €	DT20701-QZ	138	15,30 €	DT2349-QZ	134	38,46 €	DT3126-QZ	143	11,37 €
DPN2330-XJ	67	191,00 €	DT20512-QZ	103	2,68 €	DT20702-QZ	138	36,80 €	DT2350-QZ	134	37,19 €	DT3127-QZ	143	10,48 €
DPN75C-XJ	67	528,00 €	DT20513-QZ	103	2,68 €	DT20703-QZ	138	14,71 €	DT2352-QZ	135	29,58 €	DT3128-QZ	143	10,48 €
DPN9033-XJ	67	369,00 €	DT20514-QZ	103	1,43 €	DT20704-QZ	138	18,07 €	DT2353-QZ	134	32,75 €	DT3131-QZ	143	25,10 €
DPN90C-XJ	67	602,00 €	DT20515-QZ	103	1,43 €	DT20705-QZ	138	20,88 €	DT2354-QZ	134	32,75 €	DT3132-QZ	143	23,64 €
DPS8016-XJ	67	129,00 €	DT20516-QZ	103	1,48 €	DT20706-QZ	138	12,13 €	DT2355-QZ	134	37,85 €	DT3133-QZ	143	23,64 €
DPSB2IN1-XJ	67	110,00 €	DT20517-QZ	103	1,60 €	DT20707-QZ	138	32,42 €	DT2356-QZ	134	12,06 €	DT3135-QZ	143	23,64 €
DPSX38-XJ	67	117,00 €	DT20518-QZ	103	1,72 €	DT20708-QZ	138	19,49 €	DT2359-QZ	134	28,86 €	DT3136-QZ	143	23,64 €
DST8006Z	151	6,11 €	DT20519-QZ	103	1,85 €	DT20709-QZ	138	26,84 €	DT2361-QZ	134	21,87 €	DT3137-QZ	143	21,54 €
DST8008Z	151	6,57 €	DT2051-QZ	131	15,60 €	DT20710-QZ	138	22,53 €	DT2384-QZ	134	21,87 €	DT3138-QZ	143	21,54 €
DST8010Z	151	7,19 €	DT20520-QZ	103	1,94 €	DT20711-QZ	138	20,04 €	DT2385-QZ	134	21,87 €	DT3255-QZ	144	3,97 €
DST8014Z	151	9,35 €	DT20521-QZ	103	2,14 €	DT20712-QZ	138	13,01 €	DT2387-QZ	134	32,75 €	DT3256-QZ	144	3,97 €
DST8016Z	151	5,39 €	DT20522-QZ	103	2,25 €	DT20713-QZ	139	38,81 €	DT2400-QZ	135	492,37 €	DT3257-QZ	144	3,97 €
DSTSX12Z	151	7,65 €	DT20523-QZ	103	2,47 €	DT20714-QZ	139	7,29 €	DT2402-QZ	135	30,75 €	DT3265-QZ	144	4,91 €
DSTSX15Z	151	9,81 €	DT20524-QZ	103	2,73 €	DT20715-QZ	139	59,68 €	DT2404-QZ	135	25,81 €	DT3266-QZ	144	4,91 €
DSTSX22Z	151	13,18 €	DT20526-QZ	103	3,43 €	DT20716-QZ	139	6,62 €	DT2406-QZ	135	41,02 €	DT3267-QZ	144	4,91 €
DSTSX25Z	151	10,78 €	DT20527-QZ	103	4,18 €	DT20717-QZ	139	26,91 €	DT2407L-QZ	134	28,02 €	DT3268-QZ	144	4,91 €
DSTSX35SE	151	76,21 €	DT20528-QZ	103	4,66 €	DT20718-QZ	139	33,52 €	DT2408L-QZ	134	37,19 €	DT3292-QZ	144	3,97 €
DSTSX35Z	151	23,96 €	DT2052-QZ	131	14,91 €	DT20719-QZ	139	26,01 €	DT2409L-QZ	134	53,33 €	DT3293-QZ	144	3,97 €
DT0109-QZ	157	57,44 €	DT20530-QZ	103	5,54 €	DT2074-QZ	131	7,77 €	DT2416-QZ	135	28,78 €	DT3294-QZ	144	3,97 €
DT1090-QZ	127	108,84 €	DT20532-QZ	103	6,64 €	DT2075-QZ	131	12,05 €	DT2417-QZ	135	24,08 €	DT3295-QZ	144	3,97 €
DT1306-QZ	144	64,61 €	DT20534-QZ	103	7,74 €	DT2076-QZ	131	18,59 €	DT2420-QZ	135	48,34 €	DT3299-QZ	142	15,50 €
DT1471-QZ	129	64,61 €	DT2053-QZ	131	9,85 €	DT2077-QZ	131	9,72 €	DT2421-QZ	135	66,06 €	DT3301-QZ	142	23,64 €
DT1472-QZ	129	70,48 €	DT20540-QZ	146	85,00 €	DT2080-QZ	131	30,82 €	DT2422-QZ	135	92,03 €	DT3302-QZ	142	22,87 €
DT1473-QZ	129	129,21 €	DT2056-QZ	133	21,96 €	DT2081-QZ	131	13,53 €	DT2432-QZ	135	28,31 €	DT3303-QZ	142	22,17 €
DT1474-QZ	129	223,18 €	DT2057-QZ	131	12,23 €	DT2083-QZ	132	4,15 €	DT2440L-QZ	159	45,23 €	DT3304-QZ	142	22,17 €
DT1475-QZ	129	293,66 €	DT2058-QZ	132	12,23 €	DT2084-QZ	133	26,62 €	DT2441L-QZ	159	80,59 €	DT3305-QZ	142	22,17 €
DT1668-QZ	129	27,02 €	DT20590-QZ	149	17,75 €	DT2085-QZ	132	17,29 €	DT2443L-QZ	159	59,84 €	DT3307-QZ	142	22,17 €
DT1911-QZ	127	83,27 €	DT20591-QZ	149	10,40 €	DT2101-QZ	133	20,72 €	DT2446-QZ	160	38,65 €	DT3309-QZ	144	4,91 €
DT1914-QZ	127	110,94 €	DT20592-QZ	149	5,15 €	DT2102-QZ	133	10,68 €	DT2490-QZ	137	56,48 €	DT3310-QZ	144	4,91 €
DT1916-QZ	129	178,77 €	DT20593-QZ	146	20,00 €	DT2103-QZ	133	21,49 €	DT2971-QZ	137	42,06 €	DT3312-QZ	142	19,62 €
DT1921-QZ	129	246,75 €	DT20594-QZ	146	23,00 €	DT2150-QZ	132	9,11 €	DT2972-QZ	137	104,58 €	DT3314-QZ	142	13,02 €
DT1922-QZ	129	271,44 €	DT20595-QZ	149	1,68 €	DT2154-QZ	132	9,11 €	DT2973-QZ	137	76,81 €	DT3315-QZ	142	13,02 €
DT1923-QZ	127	73,98 €	DT20596-QZ	149	1,42 €	DT2156-QZ	132	9,11 €	DT2974-QZ	137	102,29 €	DT3316-QZ	142	12,33 €
DT1926-QZ	129	234,41 €	DT20597-QZ	146	38,00 €	DT2160-QZ	132	8,81 €	DT2975-QZ	137	111,25 €	DT3318-QZ	142	12,33 €

Referencia	Página	Tarifa	Referencia	Página	Tarifa	Referencia	Página	Tarifa	Referencia	Página	Tarifa	Referencia	Página	Tarifa
DT3343-QZ	143	6,10 €	DT4036-QZ	127	82,77 €	DT4582-QZ	117	30,07 €	DT50006-QZ	115	7,40 €	DT5541-QZ	113	18,09 €
DT3351-QZ	143	8,89 €	DT4057-QZ	127	64,53 €	DT4583-QZ	117	32,00 €	DT50007-QZ	115	7,40 €	DT5542-QZ	113	18,81 €
DT3354-QZ	143	4,70 €	DT4063-QZ	127	69,92 €	DT4584-QZ	117	32,72 €	DT50008-QZ	115	7,40 €	DT5543-QZ	113	19,53 €
DT3376-QZ	142	10,73 €	DT4064-QZ	126	75,75 €	DT4585-QZ	117	35,21 €	DT50009-QZ	115	7,40 €	DT5544-QZ	113	24,69 €
DT3377-QZ	142	10,73 €	DT4067-QZ	126	91,20 €	DT4586-QZ	117	36,62 €	DT50011-QZ	115	8,02 €	DT5545-QZ	113	25,80 €
DT3378-QZ	142	10,73 €	DT4087-QZ	127	88,88 €	DT4587-QZ	117	40,59 €	DT50013-QZ	115	9,87 €	DT5546-QZ	113	27,06 €
DT3385-QZ	145	20,13 €	DT4092-QZ	127	88,03 €	DT4588-QZ	117	43,49 €	DT50016-QZ	115	12,34 €	DT5547-QZ	113	31,82 €
DT3442-QZ	146	1,06 €	DT4094-QZ	127	91,83 €	DT4589-QZ	117	55,67 €	DT50017-QZ	115	12,95 €	DT5548-QZ	113	35,76 €
DT3480-QZ	145	5,15 €	DT4097-QZ	127	106,77 €	DT4590-QZ	117	64,71 €	DT50018-QZ	115	13,57 €	DT5549-QZ	113	37,17 €
DT3489-QZ	145	11,69 €	DT4202-QZ	128	92,65 €	DT4592-QZ	117	16,67 €	DT50050-QZ	115	68,71 €	DT5550-QZ	113	42,17 €
DT3492-QZ	145	12,33 €	DT4226-QZ	128	91,83 €	DT4600-QZ	117	12,77 €	DT50060-QZ	115	78,70 €	DT5551-QZ	113	46,90 €
DT3500-QZ	145	12,45 €	DT42380Z-QZ	146	2,18 €	DT4602-QZ	117	13,16 €	DT5026-QZ	115	30,63 €	DT5552-QZ	113	50,06 €
DT3501-QZ	145	25,66 €	DT4260-QZ	128	122,40 €	DT4604-QZ	117	13,47 €	DT5027-QZ	115	38,50 €	DT5553-QZ	113	54,56 €
DT3502-QZ	145	16,40 €	DT4280-QZ	129	134,51 €	DT4606-QZ	117	14,54 €	DT5030-QZ	115	55,30 €	DT5554-QZ	113	58,73 €
DT3506-QZ	146	9,26 €	DT4281-QZ	128	147,30 €	DT4608-QZ	117	15,25 €	DT5034-QZ	113	3,29 €	DT5555-QZ	113	67,47 €
DT3507-QZ	146	10,43 €	DT4282-QZ	129	157,44 €	DT4610-QZ	117	16,65 €	DT5035-QZ	113	3,41 €	DT5556-QZ	113	69,70 €
DT3559-QZ	145	18,80 €	DT4283-QZ	128	147,47 €	DT4612-QZ	117	18,81 €	DT5036-QZ	113	3,53 €	DT5557-QZ	113	79,11 €
DT3579-QZ	141	39,45 €	DT4286-QZ	128	113,62 €	DT4614-QZ	117	21,03 €	DT5037-QZ	113	3,64 €	DT5558-QZ	113	82,66 €
DT3595-QZ	141	32,15 €	DT4287-QZ	128	139,26 €	DT4615-QZ	117	23,18 €	DT5038-QZ	113	3,76 €	DT5559-QZ	113	92,96 €
DT3596-QZ	141	31,83 €	DT4288-QZ	128	147,30 €	DT4616-QZ	117	26,05 €	DT5039-QZ	113	3,76 €	DT5560-QZ	113	98,28 €
DT3597-QZ	141	28,97 €	DT4290-QZ	128	165,65 €	DT4618-QZ	117	29,67 €	DT5040-QZ	113	3,76 €	DT5561-QZ	113	111,69 €
DT3598-QZ	141	28,97 €	DT4291-QZ	128	190,95 €	DT4620-QZ	117	41,23 €	DT5041-QZ	113	3,94 €	DT5562-QZ	113	115,78 €
DT3610-QZ	145	12,52 €	DT4301-QZ	128	102,78 €	DT4762-QZ	116	3,58 €	DT5042-QZ	113	4,05 €	DT5563-QZ	113	120,44 €
DT3611-QZ	145	14,79 €	DT4305-QZ	128	140,03 €	DT4763-QZ	116	3,31 €	DT5043-QZ	113	2,58 €	DT5921-QZ	115	36,91 €
DT3612-QZ	145	36,40 €	DT4310-QZ	128	83,39 €	DT4765-QZ	116	4,02 €	DT5044-QZ	113	2,76 €	DT5922-QZ	115	29,67 €
DT3620-QZ	145	5,72 €	DT4311-QZ	128	83,39 €	DT4766-QZ	116	4,02 €	DT5045-QZ	113	3,23 €	DT5923-QZ	115	68,55 €
DT3621-QZ	145	10,23 €	DT4320-QZ	128	90,58 €	DT4767-QZ	116	4,22 €	DT5046-QZ	113	3,53 €	DT5929-QZ	115	144,73 €
DT3622-QZ	145	12,25 €	DT4321-QZ	129	90,68 €	DT4768-QZ	116	4,46 €	DT5047-QZ	113	3,81 €	DT5930-QZ	152	79,84 €
DT3628-QZ	142	10,73 €	DT4322-QZ	128	109,71 €	DT4769-QZ	116	4,59 €	DT5048-QZ	113	4,00 €	DT60000-QZ	104	5,52 €
DT3629-QZ	142	22,17 €	DT4324-QZ	128	119,68 €	DT4770-QZ	116	5,06 €	DT5049-QZ	113	4,46 €	DT60001-QZ	104	5,54 €
DT3661-QZ	142	15,50 €	DT4330-QZ	128	111,64 €	DT4771-QZ	116	5,09 €	DT5050-QZ	113	4,88 €	DT60003-QZ	104	5,75 €
DT3662-QZ	142	15,50 €	DT4331-QZ	128	125,45 €	DT4772-QZ	116	5,47 €	DT5051-QZ	113	5,17 €	DT60004-QZ	104	6,11 €
DT3663-QZ	142	15,50 €	DT4350-QZ	128	112,49 €	DT4773-QZ	116	6,04 €	DT5052-QZ	113	5,64 €	DT60099-QZ	104	28,19 €
DT3664-QZ	142	15,50 €	DT4351-QZ	128	128,68 €	DT4774-QZ	116	6,43 €	DT5053-QZ	113	5,93 €	DT60230-QZ	109	156,23 €
DT3666-QZ	142	41,81 €	DT4352-QZ	128	113,22 €	DT4775-QZ	116	6,73 €	DT5054-QZ	113	6,81 €	DT60231-QZ	109	167,39 €
DT3667-QZ	142	41,81 €	DT4353-QZ	128	148,67 €	DT4776-QZ	116	7,23 €	DT5055-QZ	113	6,99 €	DT60232-QZ	109	212,03 €
DT3668-QZ	142	41,81 €	DT4370-QZ	128	100,94 €	DT4777-QZ	116	8,43 €	DT5056-QZ	113	7,99 €	DT60233-QZ	109	234,34 €
DT3701-QZ	148	14,83 €	DT43902-QZ	146	1,18 €	DT4778-QZ	116	8,49 €	DT5057-QZ	113	8,35 €	DT60234-QZ	109	267,82 €
DT3702-QZ	148	24,11 €	DT43903-QZ	146	1,11 €	DT4849-QZ	116	10,31 €	DT5058-QZ	113	9,64 €	DT60235-QZ	109	290,14 €
DT3703-QZ	148	17,62 €	DT43904-QZ	146	1,29 €	DT4871-QZ	116	11,63 €	DT5059-QZ	113	9,92 €	DT60302-QZ	152	12,05 €
DT3711-QZ	148	22,82 €	DT43905-QZ	146	1,18 €	DT4872-QZ	116	13,22 €	DT5060-QZ	113	11,28 €	DT60330-QZ	111	26,36 €
DT3712-QZ	148	31,10 €	DT43906-QZ	146	1,41 €	DT4873-QZ	116	15,98 €	DT5061-QZ	113	11,70 €	DT60340-QZ	109	63,37 €
DT3713-QZ	148	21,64 €	DT43908-QZ	146	2,37 €	DT4874-QZ	116	19,51 €	DT5062-QZ	113	12,17 €	DT60341-QZ	109	68,25 €
DT3714-QZ	149	15,73 €	DT43909-QZ	146	4,23 €	DT4875-QZ	116	25,66 €	DT5202-QZ	114	3,17 €	DT60342-QZ	109	73,12 €
DT3715-QZ	149	36,79 €	DT43911-QZ	146	1,35 €	DT4876-QZ	116	29,57 €	DT5203-QZ	114	3,28 €	DT60343-QZ	109	77,99 €
DT3721-QZ	148	34,22 €	DT43919-QZ	146	4,97 €	DT4877-QZ	116	35,42 €	DT5204-QZ	114	3,40 €	DT6037-QZ	104	24,65 €
DT3722-QZ	148	50,63 €	DT4394-QZ	129	41,11 €	DT4900-QZ	114	3,95 €	DT5205-QZ	114	3,52 €	DT6038-QZ	104	26,05 €
DT3731-QZ	148	45,62 €	DT4395-QZ	129	32,89 €	DT4901-QZ	114	3,95 €	DT5206-QZ	114	3,52 €	DT6039-QZ	104	26,74 €
DT3732-QZ	148	65,97 €	DT4503-QZ	116	1,77 €	DT4902-QZ	114	5,16 €	DT5208-QZ	114	3,63 €	DT6040-QZ	104	27,51 €
DT3733-XJ	149	84,67 €	DT4504-QZ	116	1,84 €	DT4903-QZ	114	5,61 €	DT5209-QZ	114	3,63 €	DT6041-QZ	104	32,40 €
DT3734-XJ	149	84,67 €	DT4505-QZ	116	1,84 €	DT4904-QZ	114	6,00 €	DT5211-QZ	114	2,29 €	DT6042-QZ	104	33,10 €
DT3736-XJ	148	40,65 €	DT4506-QZ	116	1,97 €	DT4905-QZ	114	3,44 €	DT5212-QZ	114	2,47 €	DT6043-QZ	104	36,66 €
DT3741-XJ	148	49,76 €	DT4507-QZ	116	2,09 €	DT4906-QZ	114	3,82 €	DT5214-QZ	114	2,58 €	DT6044-QZ	104	40,86 €
DT3752-QZ	149	288,84 €	DT4508-QZ	116	2,35 €	DT4907-QZ	114	4,34 €	DT5215-QZ	114	2,87 €	DT6045-QZ	104	47,91 €
DT3758-QZ	148	70,58 €	DT4509-QZ	116	2,68 €	DT4908-QZ	114	4,83 €	DT5216-QZ	114	2,99 €	DT6046-QZ	104	130,94 €
DT3761-XJ	148	76,68 €	DT4510-QZ	116	2,99 €	DT4909-QZ	114	5,50 €	DT5217-QZ	114	3,28 €	DT6047-QZ	104	10,16 €
DT3795-QZ	149	57,75 €	DT4511-QZ	116	3,95 €	DT4911-QZ	114	6,00 €	DT5218-QZ	114	3,63 €	DT60701-QZ	112	11,70 €
DT3796-QZ	149	96,31 €	DT4512-QZ	116	4,26 €	DT4912-QZ	114	8,48 €	DT5219-QZ	114	4,58 €	DT60702-QZ	112	14,84 €
DT3797-QZ	149	102,71 €	DT4513-QZ	116	4,83 €	DT4913-QZ	114	9,77 €	DT5220-QZ	114	5,57 €	DT60703-QZ	112	11,70 €
DT3801-QZ	138	16,94 €	DT4514-QZ	116	5,15 €	DT4914-QZ	114	12,71 €	DT5221-QZ	114	6,22 €	DT60704-QZ	112	13,03 €
DT3905-QZ	138	7,77 €	DT4516-QZ	116	6,54 €	DT4916-QZ	114	15,81 €	DT5222-QZ	114	7,39 €	DT60705-QZ	112	23,49 €
DT3906-QZ	138	15,53 €	DT4518-QZ	116	7,12 €	DT4952-QZ	119	49,11 €	DT5224-QZ	114	8,85 €	DT60809-QZ	110	64,06 €
DT3931-QZ	144	95,80 €	DT4520-QZ	116	8,01 €	DT4956-QZ	114	25,76 €	DT5226-QZ	114	10,31 €	DT60810-QZ	110	71,90 €
DT3932-QZ	144	105,21 €	DT4535-QZ	116	8,94 €	DT4958-QZ	114	3,28 €	DT5227-QZ	114	11,14 €	DT60811-QZ	110	64,66 €
DT40206-QZ	148	23,26 €	DT4541-QZ	117	19,16 €	DT4959-QZ	114	3,28 €	DT5228-QZ	114	21,38 €	DT60812-QZ	110	74,38 €
DT40251-QZ	148	16,44 €	DT4543-QZ	117	22,16 €	DT4963-QZ	114	7,44 €	DT5229-QZ	114	26,01 €	DT60813-QZ	110	49,56 €
DT40252-QZ	148	21,02 €	DT4575-QZ	117	16,99 €	DT4968-QZ	114	57,04 €	DT5230-QZ	114	27,36 €	DT60814-QZ	110	74,98 €
DT40254-QZ	148	31,58 €	DT4576-QZ	117	18,28 €	DT50000-QZ	115	6,16 €	DT5235-QZ	113	10,40 €	DT60815-QZ	110	68,89 €
DT40255-QZ	148	41,11 €	DT4577-QZ	117	21,23 €	DT50001-QZ	115	6,16 €	DT5236-QZ	113	13,40 €	DT60816-QZ	110	64,66 €
DT40257-QZ	148	151,53 €	DT4578-QZ	117	22,64 €	DT50002-QZ	115	6,16 €	DT5237-QZ	113	13,40 €	DT60817-QZ	110	76,14 €
DT40260-QZ	149	105,71 €	DT4579-QZ	117	25,27 €	DT50003-QZ	115	6,16 €	DT5238-QZ	113	14,25 €	DT60818-QZ	110	103,31 €
DT4026-QZ	127	53,95 €	DT4580-QZ	117	27,51 €	DT50004-QZ	115	6,78 €	DT5239-QZ	113	15,83 €	DT60819-QZ	110	69,49 €
DT4033-QZ	127	65,95 €	DT4581-QZ	117	27,90 €	DT50005-QZ	115	6,78 €	DT5240-QZ	113	18,09 €	DT60820-QZ	110	77,94 €



Referencia	Página	Tarifa	Referencia	Página	Tarifa	Referencia	Página	Tarifa	Referencia	Página	Tarifa	Referencia	Página	Tarifa
DT60821-QZ	110	112,32 €	DT6689-XJ	102	6,46 €	DT7046-QZ	118	44,78 €	DT7381T-QZ	124	6,42 €	DT7915-QZ	156	29,38 €
DT60822-QZ	110	69,49 €	DT6690-XJ	102	8,22 €	DT70512T-QZ	155	16,30 €	DT7382T-QZ	124	6,42 €	DT7918-QZ	159	46,04 €
DT60823-QZ	110	88,82 €	DT6691-XJ	102	9,17 €	DT70518T-QZ	154	16,78 €	DT7383T-QZ	124	6,42 €	DT7919T-QZ	154	45,27 €
DT60824-QZ	110	74,98 €	DT6692-XJ	102	9,99 €	DT70522T-QZ	154	14,19 €	DT7384T-QZ	124	6,42 €	DT7926-XJ	152	159,98 €
DT60825-QZ	110	91,83 €	DT6693-XJ	102	11,16 €	DT70523TM-QZ	154	358,48 €	DT7386T-QZ	124	6,23 €	DT7944S-QZ	156	17,62 €
DT60826-QZ	110	129,22 €	DT6708-QZ	102	6,00 €	DT70523T-QZ	154	31,15 €	DT7387T-QZ	124	6,23 €	DT7965T-QZ	154	64,69 €
DT60827-QZ	110	62,24 €	DT6710-QZ	102	6,60 €	DT70535T-QZ	155	8,75 €	DT7388T-QZ	124	6,23 €	DT7969M-QZ	156	219,00 €
DT60828-QZ	110	94,91 €	DT6712-QZ	102	7,00 €	DT70536T-QZ	155	8,75 €	DT7390T-QZ	124	7,49 €	DT7969-QZ	156	18,25 €
DT60829-QZ	110	75,84 €	DT6714-QZ	102	8,48 €	DT70537T-QZ	155	8,75 €	DT7391T-QZ	124	7,49 €	DT7981-QZ	157	61,67 €
DT60830-QZ	110	99,08 €	DT6716-QZ	102	9,88 €	DT70538T-QZ	156	8,75 €	DT7392T-QZ	124	7,49 €	DT7993T-QZ	124	6,23 €
DT60831-QZ	110	119,07 €	DT6718-QZ	102	11,27 €	DT70547T-QZ	155	7,49 €	DT7393T-QZ	124	7,71 €	DT7994T-QZ	124	6,23 €
DT60832-QZ	110	73,67 €	DT6720-QZ	102	12,71 €	DT70555T-QZ	155	15,11 €	DT7394T-QZ	124	7,71 €	DT7995T-QZ	124	6,23 €
DT60833-QZ	110	108,74 €	DT6743-QZ	108	71,90 €	DT70556T-QZ	155	14,68 €	DT7395T-QZ	124	7,71 €	DT7997T-QZ	124	7,49 €
DT60834-QZ	110	93,65 €	DT6744-QZ	108	73,97 €	DT70618T-QZ	154	13,78 €	DT7396T-QZ	124	7,71 €	DT7998T-QZ	124	7,49 €
DT60835-QZ	110	120,77 €	DT6745-QZ	108	98,63 €	DT70620-QZ	160	99,24 €	DT7397T-QZ	124	7,71 €	DT7999T-QZ	124	7,49 €
DT60836-QZ	110	171,50 €	DT6746-QZ	108	104,92 €	DT70702-QZ	157	23,96 €	DT7398T-QZ	124	7,71 €	DT8087-QZ	111	35,53 €
DT60837-QZ	110	101,96 €	DT6747-QZ	108	110,51 €	DT70709-QZ	158	21,67 €	DT7399T-QZ	124	7,71 €	DT8088-QZ	111	35,16 €
DT60838-QZ	110	129,22 €	DT6748-QZ	108	135,18 €	DT70710-QZ	157	42,38 €	DT7401-QZ	123	3,72 €	DT8090-QZ	111	107,37 €
DT60839-QZ	110	142,56 €	DT6750-QZ	108	68,06 €	DT70711-QZ	157	47,91 €	DT7402-QZ	123	3,77 €	DT8091-QZ	111	95,68 €
DT60840-QZ	110	120,73 €	DT6751-QZ	108	79,57 €	DT70712-QZ	158	42,54 €	DT7403-QZ	123	3,77 €	DT8108-QZ	122	24,53 €
DT60842-QZ	110	140,14 €	DT6753-QZ	108	12,72 €	DT70716-QZ	158	29,37 €	DT7404-QZ	123	3,77 €	DT8282-QZ	122	18,10 €
DT60844-QZ	110	129,38 €	DT6761-QZ	111	153,68 €	DT70728-QZ	103	30,74 €	DT7423-QZ	123	5,47 €	DT8461-QZ	138	45,62 €
DT60845-QZ	110	170,34 €	DT6762-QZ	111	175,00 €	DT70730T-QZ	155	34,22 €	DT7460-QZ	124	22,82 €	DT8462-QZ	138	45,62 €
DT60846-QZ	110	233,09 €	DT6763-QZ	111	197,70 €	DT70741T-QZ	155	89,86 €	DT7462-QZ	123	3,77 €	DT8468-QZ	137	36,50 €
DT60847-QZ	110	170,34 €	DT6764-QZ	111	226,14 €	DT70742T-QZ	155	45,22 €	DT7463-QZ	123	3,77 €	DT8470-QZ	137	64,50 €
DT6502-QZ	102	1,67 €	DT6765-QZ	111	257,40 €	DT70751-QZ	153	37,36 €	DT7464-QZ	123	3,77 €	DT8471-QZ	137	58,10 €
DT6504-QZ	102	1,45 €	DT6770-QZ	111	81,15 €	DT70753-QZ	152	46,54 €	DT7465-QZ	124	7,05 €	DT8472-QZ	137	58,10 €
DT6505-QZ	102	1,61 €	DT6771-QZ	111	134,80 €	DT70758-QZ	158	99,75 €	DT7466-QZ	124	7,64 €	DT8473-QZ	137	59,62 €
DT6506-QZ	102	1,72 €	DT6772-QZ	111	31,58 €	DT70775-QZ	158	110,71 €	DT7467-QZ	124	7,91 €	DT8474-QZ	137	59,62 €
DT6507-QZ	102	1,83 €	DT6773-QZ	111	140,53 €	DT71506-QZ	157	31,40 €	DT7500-QZ	124	4,34 €	DT8475-QZ	137	46,36 €
DT6508-QZ	102	1,94 €	DT6785-QZ	111	37,74 €	DT71511-QZ	156	8,75 €	DT7506-QZ	159	174,17 €	DT8476-QZ	137	51,56 €
DT6509-QZ	102	2,16 €	DT6801-QZ	111	16,92 €	DT71516-QZ	157	37,43 €	DT7507-QZ	159	96,99 €	DT8480-QZ	137	94,73 €
DT6510-QZ	102	2,34 €	DT6802-QZ	111	16,92 €	DT71521-QZ	156	6,65 €	DT7508-QZ	124	12,46 €	DT8481-QZ	137	47,73 €
DT6515-QZ	104	4,38 €	DT6803-QZ	111	21,26 €	DT71522-QZ	156	6,65 €	DT7512-QZ	124	20,57 €	DT8482-QZ	137	52,54 €
DT6516-QZ	104	4,38 €	DT6804-QZ	111	55,61 €	DT71563-QZ	157	55,09 €	DT7513T-QZ	124	37,68 €	DT8483-QZ	137	44,70 €
DT6517-QZ	104	5,40 €	DT6805-QZ	111	28,94 €	DT71565-QZ	158	31,13 €	DT7515-QZ	124	18,48 €	DT8484-QZ	137	48,49 €
DT6518-QZ	104	5,40 €	DT6806-QZ	111	30,39 €	DT71569-QZ	157	71,83 €	DT7520-QZ	123	11,92 €	DT8485-QZ	137	52,32 €
DT6519-QZ	104	5,40 €	DT6808-QZ	112	35,98 €	DT7170-QZ	123	10,31 €	DT7522-QZ	124	12,55 €	DT8486-QZ	137	46,38 €
DT6520-QZ	104	5,65 €	DT6809-QZ	112	42,02 €	DT7171-QZ	123	10,31 €	DT7523-QZ	124	10,84 €	DT8550-QZ	140	10,10 €
DT6521-QZ	104	5,85 €	DT6810-QZ	111	131,22 €	DT7203-QZ	123	42,97 €	DT7524-QZ	124	9,92 €	DT8551-QZ	140	9,71 €
DT6522-QZ	104	6,10 €	DT6811-QZ	112	29,49 €	DT7204-QZ	123	42,97 €	DT7525-QZ	124	7,41 €	DT8552-QZ	140	9,03 €
DT6523-QZ	104	8,78 €	DT6812-QZ	112	30,83 €	DT7205-QZ	123	7,13 €	DT7530-QZ	125	3,58 €	DT8590-QZ	140	6,99 €
DT6524-QZ	104	6,92 €	DT6818-QZ	112	39,82 €	DT7206-QZ	123	23,90 €	DT7532-QZ	125	3,70 €	DT8591-QZ	140	6,99 €
DT6525-QZ	104	9,85 €	DT6824-QZ	111	35,94 €	DT7211-QZ	123	5,34 €	DT7533-QZ	125	3,70 €	DT8592-QZ	140	6,99 €
DT6526-QZ	104	13,09 €	DT6826-QZ	111	52,40 €	DT7212-QZ	123	5,34 €	DT7535-QZ	125	4,05 €	DT8620-QZ	140	8,89 €
DT6556-QZ	102	2,72 €	DT6830-QZ	119	88,25 €	DT7213-QZ	123	5,34 €	DT7536-QZ	125	4,35 €	DT8621-QZ	140	8,89 €
DT6557-QZ	102	2,84 €	DT6834-QZ	111	48,37 €	DT7218-QZ	123	17,92 €	DT7537-QZ	125	4,35 €	DT8622-QZ	140	8,89 €
DT6558-QZ	102	2,84 €	DT6837-QZ	111	147,88 €	DT7225-QZ	123	13,34 €	DT7538-QZ	125	4,99 €	DT8623-QZ	140	8,89 €
DT6560-QZ	102	3,11 €	DT6838-QZ	111	168,89 €	DT7226-QZ	123	13,34 €	DT7540-QZ	125	6,46 €	DT8907-QZ	107	6,70 €
DT6562-QZ	102	3,33 €	DT6888-QZ	112	30,37 €	DT7227-QZ	123	13,34 €	DT7541-QZ	125	7,63 €	DT8908-QZ	107	6,75 €
DT6563-QZ	102	3,44 €	DT6889-QZ	112	30,83 €	DT7231-QZ	123	5,34 €	DT7546-QZ	125	6,93 €	DT8909-QZ	107	9,11 €
DT6564-QZ	102	3,95 €	DT6927-QZ	112	45,54 €	DT7232-QZ	123	5,34 €	DT7548-QZ	125	6,93 €	DT8910-QZ	107	5,86 €
DT6566-QZ	102	6,22 €	DT6928-QZ	112	149,33 €	DT7233-QZ	123	5,34 €	DT7549-QZ	125	7,29 €	DT8911-QZ	107	6,63 €
DT6606-QZ	102	3,72 €	DT6929-QZ	112	45,54 €	DT7238-QZ	123	17,92 €	DT7551-QZ	125	7,88 €	DT8912-QZ	107	6,86 €
DT6608-QZ	102	3,82 €	DT6932-QZ	112	61,20 €	DT7245-QZ	123	12,77 €	DT7552-QZ	125	8,45 €	DT8913-QZ	107	7,10 €
DT6610-QZ	102	3,82 €	DT6934-QZ	112	136,56 €	DT7246-QZ	123	12,77 €	DT7553-QZ	125	8,45 €	DT8914-QZ	107	8,17 €
DT6612-QZ	102	3,95 €	DT6940-QZ	112	27,68 €	DT7253-QZ	123	10,45 €	DT7554-QZ	125	8,58 €	DT8915-QZ	107	9,60 €
DT6671-XJ	102	2,24 €	DT6942-QZ	112	28,74 €	DT7254-QZ	123	10,45 €	DT7556-QZ	125	8,69 €	DT8916-QZ	107	6,91 €
DT6672-XJ	102	2,47 €	DT6952-QZ	152	7,00 €	DT7255-QZ	123	10,45 €	DT7557-QZ	125	8,93 €	DT8917-QZ	107	9,39 €
DT6673-XJ	102	2,94 €	DT6956-QZ	152	21,15 €	DT7256-QZ	123	10,45 €	DT7600-XJ	125	32,34 €	DT8920-QZ	107	7,80 €
DT6675-XJ	102	2,94 €	DT6978-QZ	112	38,34 €	DT7258-QZ	123	10,45 €	DT7601-XJ	125	32,34 €	DT8922-QZ	107	7,33 €
DT6676-XJ	102	3,53 €	DT6979-QZ	112	22,47 €	DT7259-QZ	123	10,45 €	DT7602-XJ	125	32,34 €	DT8923-QZ	107	8,01 €
DT6677-XJ	102	3,76 €	DT6984-QZ	112	25,13 €	DT7265-QZ	123	34,41 €	DT7603-XJ	125	32,34 €	DT8924-QZ	107	9,39 €
DT6678-XJ	102	3,87 €	DT7002-QZ	118	33,30 €	DT7266-QZ	123	34,41 €	DT7604-XJ	125	6,79 €	DT8925-QZ	107	10,92 €
DT6680-XJ	102	4,12 €	DT7005-QZ	119	28,95 €	DT7267-QZ	123	34,41 €	DT7605-XJ	125	6,79 €	DT8926-QZ	107	12,29 €
DT6681-XJ	102	4,23 €	DT7012-QZ	118	19,55 €	DT7268-QZ	123	34,41 €	DT7606-XJ	125	6,79 €	DT8927-QZ	107	32,42 €
DT6682-XJ	102	4,35 €	DT7017-QZ	119	38,09 €	DT7291-QZ	123	20,07 €	DT7607-XJ	125	6,79 €	DT8928-QZ	107	9,39 €
DT6683-XJ	102	4,82 €	DT7021-QZ	119	6,60 €	DT7292-QZ	123	20,13 €	DT7608-XJ	125	7,11 €	DT8929-QZ	107	11,01 €
DT6684-XJ	102	4,94 €	DT7025-QZ	118	29,88 €	DT7293-QZ	123	24,54 €	DT7609-XJ	125	7,11 €	DT8930-QZ	107	12,08 €
DT6685-XJ	102	5,28 €	DT7030-QZ	119	20,70 €	DT7296-QZ	123	20,27 €	DT7610-XJ	125	7,11 €	DT8931-QZ	107	14,45 €
DT6686-XJ	102	5,64 €	DT7043-QZ	118	33,76 €	DT7373-QZ	124	5,11 €	DT7612-XJ	159	80,51 €	DT8932-QZ	107	32,69 €
DT6687-XJ	102	6,00 €	DT7044-QZ	118	44,78 €	DT7379T-QZ	124	6,42 €	DT7701-QZ	124	7,80 €	DT8933-QZ	107	12,13 €
DT6688-XJ	102	6,23 €	DT7045-QZ	118	33,76 €	DT7380T-QZ	124	6,42 €	DT7702-QZ	124	8,81 €	DT8934-QZ	107	14,03 €

Referencia	Página	Tarifa	Referencia	Página	Tarifa	Referencia	Página	Tarifa	Referencia	Página	Tarifa	Referencia	Página	Tarifa
DT8935-QZ	107	14,61 €	DT90343-QZ	120	55,65 €	DT9532-QZ	106	9,02 €	DT9650-QZ	105	4,08 €	DTM3127-QZ	141	11,24 €
DT8936-QZ	107	17,56 €	DT90344-QZ	120	55,65 €	DT9533-QZ	106	14,82 €	DT9651-QZ	105	4,27 €	DTM8551-QZ	141	21,06 €
DT8937-QZ	107	29,21 €	DT90345-QZ	120	62,92 €	DT9534-QZ	106	15,98 €	DT9653-QZ	105	5,22 €	DTM8552-QZ	141	21,06 €
DT8938-QZ	107	15,45 €	DT90346-QZ	120	69,56 €	DT9536-QZ	106	5,81 €	DT9654-QZ	105	7,37 €	DTM8556-QZ	141	11,24 €
DT8939-QZ	107	16,23 €	DT90350-QZ	120	202,87 €	DT9537-QZ	106	6,23 €	DT9655-QZ	105	6,54 €	DTM8558-QZ	141	11,24 €
DT8940-QZ	107	18,67 €	DT90351-QZ	120	167,74 €	DT9539-QZ	106	4,05 €	DT9656-QZ	105	11,24 €	DTM8560-QZ	141	8,42 €
DT8941-QZ	107	18,40 €	DT90354-QZ	160	167,74 €	DT9540-QZ	106	4,75 €	DT9657-QZ	105	7,71 €	DTM8562-QZ	141	8,42 €
DT8942-QZ	107	30,05 €	DT90362-QZ	160	32,10 €	DT9541-QZ	106	6,23 €	DT9658-QZ	105	13,58 €	DTM8621-QZ	141	11,24 €
DT8950-QZ	108	52,56 €	DT90363-QZ	160	21,16 €	DT9542-QZ	106	7,96 €	DT9659-QZ	105	15,95 €	DTM8622-QZ	141	11,24 €
DT8955-QZ	108	53,52 €	DT90367-QZ	122	21,03 €	DT9543-QZ	106	9,11 €	DT9660-QZ	105	18,62 €	DTM8624-QZ	141	11,24 €
DT8956-QZ	108	61,69 €	DT90369-QZ	122	26,05 €	DT9544-QZ	106	11,17 €	DT9661-QZ	105	20,07 €	DTM8655-QZ	141	11,24 €
DT8957-QZ	108	79,45 €	DT90371-QZ	122	7,12 €	DT9545-QZ	106	14,18 €	DT9662-QZ	105	1,67 €	DTM8656-QZ	141	11,24 €
DT8965-QZ	108	75,97 €	DT90400-QZ	121	34,30 €	DT9546-QZ	106	23,04 €	DT9663-QZ	105	1,67 €	DTM8659-QZ	141	21,06 €
DT8966-QZ	108	88,83 €	DT90401-QZ	121	15,38 €	DT9548-QZ	106	5,27 €	DT9664-QZ	105	1,95 €	DTM8660-QZ	141	21,06 €
DT8967-QZ	108	89,94 €	DT90402-QZ	121	15,38 €	DT9549-QZ	106	6,86 €	DT9680-QZ	107	35,64 €	DTM8663-QZ	141	7,01 €
DT8968-QZ	108	105,13 €	DT90403-QZ	121	16,50 €	DT9552-QZ	106	5,95 €	DT9681-QZ	107	44,71 €	DTM8664-QZ	141	7,01 €
DT8969-QZ	108	114,46 €	DT90404-QZ	121	16,91 €	DT9553-QZ	106	6,96 €	DT9682-QZ	107	38,55 €	DTM8667-QZ	141	7,01 €
DT8971-QZ	108	117,99 €	DT90405-QZ	121	17,60 €	DT9554-QZ	106	9,02 €	DT9683-QZ	107	41,97 €	DTM8668-QZ	141	7,01 €
DT8972-QZ	108	134,34 €	DT90406-QZ	121	29,88 €	DT9555-QZ	106	9,75 €	DT9684-QZ	107	44,71 €	DTM8671-QZ	141	8,42 €
DT8976-QZ	152	63,64 €	DT90407-QZ	121	29,88 €	DT9556-QZ	106	10,49 €	DT9685-QZ	107	50,19 €	DTM8675-QZ	141	11,24 €
DT90002-QZ	144	28,01 €	DT90408-QZ	121	29,88 €	DT9557-QZ	106	14,82 €	DT9686-QZ	107	41,97 €	DTM8681-QZ	141	19,39 €
DT90003-QZ	144	28,01 €	DT90409-QZ	121	30,29 €	DT9558-QZ	106	24,83 €	DT9687-QZ	107	49,04 €	DTM8682-QZ	141	19,39 €
DT90004-QZ	144	27,44 €	DT90410-QZ	121	32,09 €	DT9560-QZ	106	7,38 €	DT9688-QZ	107	46,65 €	DTM8683-QZ	141	19,39 €
DT90006-QZ	144	31,23 €	DT90411-QZ	121	34,30 €	DT9561-QZ	106	7,75 €	DT9689-QZ	107	68,49 €	DW03050-XJ	70	167,00 €
DT90008-QZ	144	34,43 €	DT90412-QZ	121	34,30 €	DT9566-QZ	106	8,17 €	DT9690-QZ	107	50,19 €	DW03101-XJ	70	239,00 €
DT90009-QZ	144	33,41 €	DT90413-QZ	121	40,36 €	DT9567-QZ	106	8,55 €	DT9691-QZ	107	73,23 €	DW0555PL-XJ	70	42,00 €
DT90010-QZ	144	33,41 €	DT90414-QZ	121	40,36 €	DT9568-QZ	106	10,66 €	DT9692-QZ	107	81,45 €	DW088CG-XJ	71	228,00 €
DT90011-QZ	144	37,68 €	DT90415-QZ	121	41,20 €	DT9569-QZ	106	10,75 €	DT9694-QZ	107	86,21 €	DW088KD-XJ	70	296,00 €
DT90012-QZ	144	38,76 €	DT90416-QZ	121	41,20 €	DT9570-QZ	106	17,19 €	DT9696-QZ	107	93,21 €	DW088K-XJ	70	166,00 €
DT90016-QZ	144	131,74 €	DT90417-QZ	121	41,20 €	DT9571-QZ	106	26,58 €	DT9700-QZ	152	16,57 €	DW089CG-XJ	71	363,00 €
DT90237-QZ	153	37,64 €	DT90418-QZ	121	41,20 €	DT9573-QZ	106	9,28 €	DT9800-QZ	106	28,37 €	DW089K-XJ	70	311,00 €
DT90238-QZ	153	91,25 €	DT90419-QZ	121	41,20 €	DT9574-QZ	106	9,39 €	DT9803-QZ	106	34,27 €	DW096PK-XJ	73	564,00 €
DT90239-QZ	117	9,89 €	DT90420-QZ	121	44,37 €	DT9575-QZ	106	9,39 €	DT9812-QZ	106	30,16 €	DW099S-XJ	70	120,00 €
DT90240-QZ	117	11,32 €	DT90421-QZ	121	51,14 €	DT9576-QZ	106	13,61 €	DT9815-QZ	106	36,06 €	DW268K-QS	42	245,00 €
DT90241-QZ	117	14,29 €	DT90422-QZ	121	52,10 €	DT9578-QZ	106	9,86 €	DT9816-QZ	106	155,79 €	DW269K-QS	42	278,00 €
DT90242-QZ	117	15,76 €	DT90423-QZ	121	64,80 €	DT9579-QZ	106	10,45 €	DT9818-QZ	106	51,99 €	DW275KN-QS	42	196,00 €
DT90243-QZ	117	17,71 €	DT90424-QZ	121	64,80 €	DT9580-QZ	106	9,49 €	DT9827-QZ	106	37,80 €	DW292-QS	42	280,00 €
DT90244-QZ	117	20,13 €	DT90425-QZ	121	66,18 €	DT9581-QZ	106	14,82 €	DT9830-QZ	106	51,36 €	DW294-QS	42	298,00 €
DT90245-QZ	117	28,00 €	DT90426-QZ	121	74,05 €	DT9582-QZ	106	18,93 €	DT9834-QZ	106	42,55 €	DW331K-QS	56	209,00 €
DT90247-QZ	115	92,15 €	DT90427-QZ	121	6,90 €	DT9583-QZ	106	29,58 €	DT9837-QZ	106	55,51 €	DW333K-QS	57	232,00 €
DT90292-QZ	117	10,61 €	DT90428-QZ	121	5,52 €	DT9587-QZ	106	13,07 €	DT9839-QZ	106	55,51 €	DW4543AIA-AE	147	2,72 €
DT90293-QZ	117	12,55 €	DT90429-QZ	121	40,03 €	DT9588-QZ	106	11,92 €	DT9841-QZ	106	60,85 €	DW4547AIA-AE	147	3,91 €
DT90294-QZ	149	54,75 €	DT90430-QZ	121	14,14 €	DT9589-QZ	106	16,56 €	DT99550-QZ	135	84,58 €	DW4549AIA-AE	147	6,23 €
DT90295-QZ	120	16,94 €	DT9500-QZ	105	7,28 €	DT9590-QZ	106	22,46 €	DT99551-QZ	135	62,61 €	DW680-QS	58	245,00 €
DT90296-QZ	120	16,94 €	DT9501-QZ	105	8,55 €	DT9591-QZ	106	25,15 €	DT99552-QZ	135	42,87 €	DW682K-QS	59	277,00 €
DT90298-QZ	120	16,94 €	DT9502-QZ	105	4,05 €	DT9597-QZ	106	15,39 €	DT99553-QZ	135	33,24 €	DW721KN-QS	64	3.077,00 €
DT90299-QZ	120	16,94 €	DT9503-QZ	105	6,23 €	DT9598-QZ	106	18,93 €	DT99554-QZ	135	27,37 €	DW729KN-XS	64	4.677,00 €
DT90301-QZ	120	16,94 €	DT9504-QZ	105	3,33 €	DT9599-QZ	106	27,15 €	DT99555-QZ	135	35,12 €	DW733-QS	65	885,00 €
DT90303-QZ	120	18,14 €	DT9505-QZ	105	3,91 €	DT9600-QZ	106	28,37 €	DT99560-QZ	127	26,90 €	DW738-QS	65	984,00 €
DT90305-QZ	120	18,14 €	DT9506-QZ	105	6,54 €	DT9602-QZ	106	22,46 €	DT99561-QZ	127	33,83 €	DW743N-QS	63	1.128,00 €
DT90307-QZ	120	19,35 €	DT9507-QZ	105	10,75 €	DT9603-QZ	106	18,93 €	DT99562-QZ	127	27,72 €	DW872-QS	54	634,00 €
DT90309-QZ	120	20,57 €	DT9508-QZ	105	3,33 €	DT9604-QZ	106	31,89 €	DT99563-QZ	127	35,24 €	DW876-QS	65	1.230,00 €
DT90311-QZ	120	20,57 €	DT9509-QZ	105	3,91 €	DT9605-QZ	106	35,85 €	DT99564-QZ	127	43,23 €	DWA4514IA-AE	147	2,43 €
DT90313-QZ	120	20,87 €	DT9510-QZ	105	5,43 €	DT9609-QZ	106	25,46 €	DT99565-QZ	129	77,52 €	DWA8011RIA-AE	146	7,57 €
DT90315-QZ	120	22,08 €	DT9511-QZ	105	8,76 €	DT9610-QZ	106	37,22 €	DT99567-QZ	129	98,07 €	DWC410-QS	43	225,00 €
DT90317-QZ	120	22,08 €	DT9512-QZ	105	11,92 €	DT9611-QZ	106	27,78 €	DT99568-QZ	129	97,34 €	DWD014S-QS	42	96,00 €
DT90318-QZ	120	23,58 €	DT9514-QZ	105	3,33 €	DT9612-QZ	106	28,68 €	DT99570-QZ	129	131,30 €	DWD024KS-QS	43	110,00 €
DT90320-QZ	120	23,58 €	DT9515-QZ	105	3,91 €	DT9613-QZ	106	40,12 €	DT99571-QZ	129	107,18 €	DWD024S-QS	43	104,00 €
DT90322-QZ	120	23,58 €	DT9516-QZ	105	5,81 €	DT9615-QZ	106	31,89 €	DT99574-QZ	129	133,91 €	DWD112S-QS	42	128,00 €
DT90323-QZ	120	27,84 €	DT9517-QZ	105	7,75 €	DT9616-QZ	106	44,29 €	DT99576-QZ	129	171,22 €	DWD241-QS	42	314,00 €
DT90324-QZ	120	27,84 €	DT9518-QZ	105	19,02 €	DT9618-QZ	106	45,45 €	DT99591-QZ	137	123,33 €	DWD522KS-QS	43	219,00 €
DT90326-QZ	120	27,84 €	DT9519-QZ	105	3,58 €	DT9619-QZ	106	50,77 €	DT99593-QZ	137	55,09 €	DWD524KS-QS	43	246,00 €
DT90328-QZ	120	27,84 €	DT9520-QZ	106	4,22 €	DT9625-QZ	105	8,34 €	DTM3022-QZ	141	7,01 €	DWE1622K-QS	43	1.316,00 €
DT90329-QZ	120	27,84 €	DT9521-QZ	106	5,39 €	DT9630-QZ	105	2,03 €	DTM3023-QZ	141	7,01 €	DWE305PK-QS	56	196,00 €
DT90330-QZ	120	27,84 €	DT9522-QZ	106	9,28 €	DT9631-QZ	105	1,95 €	DTM3025-QZ	141	7,01 €	DWE315KT-QS	55	192,00 €
DT90331-QZ	120	27,84 €	DT9524-QZ	106	3,75 €	DT9635-QZ	105	1,95 €	DTM3092-QZ	141	7,01 €	DWE315-QS	55	149,00 €
DT90332-QZ	120	33,27 €	DT9525-QZ	106	4,22 €	DT9639-QZ	105	2,11 €	DTM3093-QZ	141	7,01 €	DWE349-QS	56	106,00 €
DT90333-QZ	120	33,27 €	DT9526-QZ	106	5,81 €	DT9641-QZ	105	2,11 €	DTM3095-QZ	141	7,01 €	DWE398-QS	56	553,00 €
DT90335-QZ	120	38,42 €	DT9527-QZ	106	8,13 €	DT9642-QZ	105	2,90 €	DTM3103-QZ	141	8,42 €	DWE4016-QS	51	72,00 €
DT90338-QZ	120	48,69 €	DT9528-QZ	106	3,91 €	DT9644-QZ	105	2,37 €	DTM3105-QZ	141	8,42 €	DWE4056-QS	51	86,00 €
DT90339-QZ	120	48,69 €	DT9529-QZ	106	4,22 €	DT9645-QZ	105	3,11 €	DTM3107-QZ	141	8,42 €	DWE4057-QS	51	92,00 €
DT90340-QZ	120	48,69 €	DT9530-QZ	106	5,81 €	DT9647-QZ	105	2,98 €	DTM3123-QZ	141	11,24 €	DWE4156KD-QS	51	121,00 €
DT90342-QZ	120	55,65 €	DT9531-QZ	106	7,96 €	DT9648-QZ	105	3,49 €	DTM3125-QZ	141	11,24 €	DWE4156-QS	51	92,00 €

Referencia	Página	Tarifa	Referencia	Página	Tarifa	Referencia	Página	Tarifa	Referencia	Página	Tarifa	Referencia	Página	Tarifa
DWE4157-QS	51	98,00 €	DWHT0-20123	85	20,13 €	DWHT38114-0	82	30,75 €	DWST1-70705	94	59,00 €	DWT1400100	184	12,97 €
DWE4206-QS	51	129,00 €	DWHT0-20547	85	33,55 €	DWHT38128-0	82	35,22 €	DWST1-70706	95	66,00 €	DWT140010P	184	3,83 €
DWE4207-QS	51	134,00 €	DWHT0-20558	85	6,43 €	DWHT42525-0	83	31,31 €	DWST1-71196	95	161,00 €	DWT1400150	184	18,34 €
DWE4217-QS	51	159,00 €	DWHT0-34093	82	41,38 €	DWHT47399-0	83	12,30 €	DWST1-71228	95	33,00 €	DWT140015P	184	4,09 €
DWE4227-QS	51	178,00 €	DWHT0-43003	83	28,73 €	DWHT47408-0	83	15,66 €	DWST1-71229	95	66,00 €	DWT140020P	184	4,47 €
DWE4233-QS	52	166,00 €	DWHT0-43172	83	87,22 €	DWHT51002-0	87	26,84 €	DWST1-72339	98	175,00 €	DWT1400250	184	21,79 €
DWE4237-QS	52	171,00 €	DWHT0-43224	83	48,08 €	DWHT51004-0	87	29,07 €	DWST1-72364	96	30,00 €	DWT1410150	184	18,53 €
DWE4238-QS	52	178,00 €	DWHT0-43248	83	73,80 €	DWHT51008-0	87	36,90 €	DWST1-73598	98	66,00 €	DWT1410250	184	20,44 €
DWE4257-QS	52	228,00 €	DWHT0-70275	89	19,01 €	DWHT51387-0	87	31,31 €	DWST1-75551	98	33,00 €	DWT1410300	184	24,92 €
DWE4277-QS	52	215,00 €	DWHT0-70276	89	22,37 €	DWHT51388-0	87	30,19 €	DWST1-75552	98	66,00 €	DWT1410400	184	39,61 €
DWE4357-QS	52	252,00 €	DWHT0-70277	89	19,01 €	DWHT55129-1	88	22,37 €	DWST1-75650	98	32,00 €	DWT141040P	184	5,75 €
DWE4369-QS	52	275,00 €	DWHT0-70485	89	53,68 €	DWHT55132-1	88	26,84 €	DWST1-75651	98	20,00 €	DWT141045P	184	6,13 €
DWE4557-QS	52	219,00 €	DWHT0-74274	89	23,48 €	DWHT55518-1	88	12,30 €	DWST1-75652	98	34,00 €	DWT1410650	184	13,29 €
DWE4579-QS	53	264,00 €	DWHT0-74431	89	24,60 €	DWHT55528-1	88	14,54 €	DWST1-75653	98	14,00 €	DWT1410850	184	19,17 €
DWE46150-XJ	53	85,00 €	DWHT0-74432	89	27,96 €	DWHT56024-1	87	33,55 €	DWST1-75654	97	53,00 €	DWV9000-XJ	66	17,00 €
DWE46225-XJ	53	98,00 €	DWHT0-83139	91	13,42 €	DWHT56027-0	87	61,50 €	DWST1-75661	98	20,00 €	DWV901L-QS	65	468,00 €
DWE46229-XJ	53	128,00 €	DWHT0-83140	91	16,77 €	DWHT56028-0	87	69,33 €	DWST1-75662	98	7,00 €	DWV902M-QS	65	675,00 €
DWE4884-QS	54	121,00 €	DWHT0-83185	91	40,26 €	DWHT56029-0	87	74,92 €	DWST1-75694	97	119,00 €	DWV9110-XJ	66	12,00 €
DWE490-QS	53	129,00 €	DWHT0-83186	91	43,61 €	DWHT56030-0	87	81,63 €	DWST17871-1	95	169,00 €	DWV9120-XJ	66	12,00 €
DWE492-QS	53	134,00 €	DWHT0-83187	91	50,32 €	DWHT56031-0	87	38,02 €	DWST1-79210	94	80,00 €	DWV9130-XJ	66	12,00 €
DWE492S-QS	53	149,00 €	DWHT0-83192	91	22,37 €	DWHT56032-0	88	55,91 €	DWST1-81078-QW	32	331,00 €	DWV9150-XJ	66	17,00 €
DWE494-QS	53	171,00 €	DWHT0-83193	91	24,60 €	DWHT56033-0	88	62,62 €	DWST1-81333	97	146,00 €	DWV9210-XJ	66	29,00 €
DWE496-QS	53	215,00 €	DWHT0-83194	91	30,19 €	DWHT62056-0	86	34,67 €	DWST81690-1	94	83,00 €	DWV9220-XJ	66	57,00 €
DWE4997-QS	54	318,00 €	DWHT0-83195	91	33,55 €	DWHT62057-0	86	22,37 €	DWST82732-1	94	27,00 €	DWV9315-XJ	66	48,00 €
DWE550-QS	55	154,00 €	DWHT0-TR510	92	43,61 €	DWHT65100-0	86	24,60 €	DWST82968-1	95	53,00 €	DWV9316-XJ	66	60,00 €
DWE560-QS	55	171,00 €	DWHT10046-0	84	15,66 €	DWHT77100-XJ	70	70,00 €	DWST82990-1	96	80,00 €	DWV9350-XJ	66	55,00 €
DWE576K-QS	55	245,00 €	DWHT10261-0	84	19,01 €	DWHT80276-0	92	50,32 €	DWST82991-1	96	72,00 €	DWV9390-XJ	33	35,00 €
DWE625-QS	58	491,00 €	DWHT10332-0	84	12,30 €	DWHT8-11131	85	27,96 €	DWST83293-1	96	93,00 €	DWV9400-XJ	66	26,00 €
DWE627KT-QS	58	615,00 €	DWHT10916-0	84	13,42 €	DWHT83831-1	92	38,02 €	DWST83294-1	97	106,00 €	DWV9401-XJ	66	18,00 €
DWE6411-QS	57	121,00 €	DWHT11004-2	85	3,63 €	DWHT83832-1	92	48,08 €	DWST83295-1	97	145,00 €	DWV9402-XJ	66	31,00 €
DWE6411Z-IT	57	142,00 €	DWHT11004-7	85	21,25 €	DWHT83839-0	92	14,54 €	DWST83342-1	97	121,00 €	DWV9500-XJ	66	35,00 €
DWE6423-QS	57	124,00 €	DWHT11719-0	85	1,55 €	DWHT83840-0	92	11,13 €	DWST83343-1	95	65,00 €	DX3121	148	30,53 €
DWE7485-QS	64	644,00 €	DWHT14673-0	89	23,48 €	DWHT83850-1	92	31,31 €	DWST83344-1	94	80,00 €	DX3721	148	42,11 €
DWE74911-XJ	64	241,00 €	DWHT14674-0	89	23,48 €	DWHT83853-0	92	31,31 €	DWST83345-1	94	48,00 €	DX3781	148	88,01 €
DWE74912-XJ	64	110,00 €	DWHT14675-0	89	23,48 €	DWP849X-QS	54	289,00 €	DWST83346-1	95	58,00 €	DX7921-AE	146	1,94 €
DWE7492-QS	64	967,00 €	DWHT14676-0	90	62,62 €	DWP-CPACK30	68	129,00 €	DWST83347-1	95	99,00 €	DX7927-AE	146	1,23 €
DWE7800-QS	57	692,00 €	DWHT14687-0	90	24,60 €	DWP-CPACK5	68	19,00 €	DWST83392-1	96	28,00 €	DX7941-AE	146	2,17 €
DWF4000250	228	28,11 €	DWHT14688-0	90	24,60 €	DWS5021-XJ	56	60,00 €	DWST83394-1	96	56,00 €	DX7961-AE	146	3,12 €
DWF4000350	228	31,94 €	DWHT14689-0	90	24,60 €	DWS5022-XJ	56	85,00 €	DWST83395-1	95	99,00 €	DX7967-AE	147	3,29 €
DWF4000450	228	35,78 €	DWHT14690-0	90	24,60 €	DWS5023-XJ	56	166,00 €	DWST83401-1	97	560,00 €	DX7987-AE	146	3,29 €
DWF4000550	228	38,33 €	DWHT14691-0	90	24,60 €	DWS5025-XJ	56	48,00 €	DWST83402-1	97	308,00 €	PB850-QZ	33	29,00 €
DWF4100350	228	26,83 €	DWHT14692-0	90	24,60 €	DWS5026-XJ	56	81,00 €	DWST83407-1	96	12,00 €	PB891.92-QZ	33	33,00 €
DWF4100450	228	37,05 €	DWHT14694-0	90	24,60 €	DWS5029-XJ	56	35,00 €	DWST83408-1	96	14,00 €	PB900.899-QZ	33	33,00 €
DWF4100550	228	38,33 €	DWHT20327-0	85	14,54 €	DWS5031-XJ	59	55,00 €	DWST83411-1	95	209,00 €	PB901.03-QZ	33	29,00 €
DWH050-XJ	50	154,00 €	DWHT25227-0	82	13,42 €	DWS520KT-QS	55	429,00 €	DWST83471-QW	97	239,00 €	PB921.22.23-QZ	33	29,00 €
DWH051-XJ	50	134,00 €	DWHT25228-0	82	21,25 €	DWS774-QS	60	405,00 €	DWST83479-1	94	55,00 €	SDSMAXSET2-QZ	112	110,26 €
DWH161N-XJ	31	232,00 €	DWHT34218-0	82	39,14 €	DWS777-QS	60	511,00 €	DWST83522-1	96	95,00 €	SDSMAXSET-QZ	112	81,77 €
DWH201D-XJ	50	72,00 €	DWHT36098-1	82	8,89 €	DWS778-QS	60	762,00 €	DWST83524-1	96	85,00 €			
DWHT0-10249	84	15,66 €	DWHT36917-0	82	39,14 €	DWS780-QS	60	1.020,00 €	DWST83529-1	96	125,00 €			
DWHT0-11131	85	4,42 €	DWHT36928-0	82	44,73 €	DWST08017-1	97	30,00 €	DWST83541-1	98	59,00 €			



# TOTAL SEGURIDAD. MÁXIMA PRODUCTIVIDAD.



## SOLUCIONES AVANZADAS DE GESTIÓN DE POLVO

Con nuestras soluciones Perform & Protect™ para la gestión de polvo, se reducen considerablemente los riesgos de inhalación de polvo y los riesgos a largo plazo para la salud.

Un espacio de trabajo más limpio garantiza la optimización del rendimiento, la vida útil y la fiabilidad del producto y aumenta el nivel de productividad. Nuestra amplia gama comprende más de 200 soluciones y accesorios, incluidos los aspiradores Clase M con limpieza automática de filtros, guardas, brocas huecas y aspiradores universales compatibles con las herramientas de todas las marcas que aseguran que tu equipo trabaje sin problemas en toda la obra.



## HASTA UN 50 % MENOS DE VIBRACIONES

La exposición prolongada a las vibraciones puede causar problemas de salud tales como el túnel carpiano o el síndrome del dedo blanco. Cuando el logo Perform & Protect hace referencia a la vibración, se garantiza un nivel de vibraciones notablemente reducido, lo que permite aumentar el tiempo y la comodidad de uso, sin afectar al rendimiento. Nuestros martillos SDS plus® y SDS plus® incorporan la avanzada tecnología del Control Activo de la Vibración, que reduce las vibraciones hasta el 50% en relación con los modelos estándar y que permite que los usuarios trabajen por más tiempo con una seguridad mejorada.



## COMPLETO CONTROL DE PAR

Las herramientas de alta velocidad y alto rendimiento pueden atascarse al taladrar o cortar, con el riesgo consiguiente de lesiones y daños a la herramienta. Con nuestras funciones Perform & Protect para el Control, puedes estar seguro porque las herramientas llevan integradas de serie una avanzada tecnología de Control de Par que te permite tenerlas siempre bajo control. Nuestro sistema anti-rotación de embrague E-Clutch® hace que el motor reduzca automáticamente la velocidad y el par de torsión en una fracción de segundo cuando detecta un atasco, y evita el autogiro de la herramienta, mientras que el freno electrónico (Kickback Brake) incorporado en nuestras amoladoras desconecta la herramienta en caso de contragolpe, parada o atasco.



Sabemos qué es lo más importante para ti en tu lugar de trabajo, porque nos has dicho lo que quieres. Necesitas la máxima productividad y rendimiento, al mismo tiempo que mantengas a tu equipo protegido y cumpliendo las estrictas normas que rigen las obras de construcción.

### ¿QUÉ ES PERFORM & PROTECT™?

Desde hace más de 12 años, DEWALT® se ha comprometido en desarrollar soluciones resistentes e innovadoras que no solo superan los límites del rendimiento, sino que también protegen la salud de los usuarios durante el funcionamiento, día tras día. Cada producto Perform & Protect™ incorpora las mejores características de seguridad de su categoría.

Ya sea que se trate de la tecnología de gestión del polvo y de reducción de las vibraciones o de los sistemas de control de par y antirrotación más avanzados, estamos dedicados en ofrecerte las soluciones profesionales más avanzadas que cumplen nuestros estrictos criterios y te aseguran de que puedas trabajar de forma más eficiente durante más tiempo y con la máxima fiabilidad y tranquilidad, sin perjudicar el rendimiento de tu herramienta.

**SOLIDEZ GARANTIZADA.®**

**DEWALT**®

**POWERSTACK**™

# UNA NUEVA DIMENSIÓN SIN CABLE

**NUESTRA BATERÍA**



**MÁS** †  
**POTENTE**



**MÁS** ††  
**COMPACTA**

† comparada con DCB183 que no figura en la aplicación  
†† tamaño comparado la batería DCB183

**DEWALT.COM**













**DEWALT**

**3 AÑOS  
DE GARANTÍA**  
POWERSTACK™



## EL FUTURO DE LAS HERRAMIENTAS SIN CABLE

Las baterías compactas XR 18V POWERSTACK de DEWALT™ son las primera en el mundo en aprovechar la tecnología de las celdas de bolsa apiladas en las herramientas eléctricas. Este diseño revolucionario ofrece mayor potencia para realizar las aplicaciones más difíciles.



Parque de Negocios "Mas Blau"  
Edificio Muntadas  
C/Berguedá 1, Of. A 6  
08820 El Prat de Llobregat (Barcelona)  
Teléfono: 932 201 805



**ME GUSTA  
DEWALT**

Descubre nuestras últimas novedades, promociones y mucho más en:



Tu Distribuidor DeWALT:

[www.DEWALT.com](http://www.DEWALT.com)

REGÍSTRATE EN

**MY DEWALT**

Sé el primero en ver las Novedades y Promociones de DEWALT.

DeWALT Power Tools and Accessories utiliza la combinación de colores amarillo y negro como una marca comercial. DeWALT se reserva el derecho a cambiar cualquier oferta en cualquier momento sin previo aviso. Ofertas disponibles hasta fin de existencias. Precios válidos para Península y Baleares a partir del 1 de Febrero de 2023. Precios recomendados sin IVA.

MP98285-ES